



STIHL

CATALOGUE 2020

FR

« LE MATÉRIEL STIHL RÉPOND À TOUS VOS BESOINS »

Notre objectif est de vous faciliter la vie autant que possible, avec du matériel dont la fonctionnalité et les performances ne sont plus à démontrer. Il en va évidemment de même pour les nombreux nouveaux produits présentés dans ce catalogue.

Vous découvrirez ici les appareils à batterie de notre nouvelle gamme AS : des appareils compacts pour l'entretien quotidien des jardins et terrains. Ils permettent d'accomplir des petits travaux en un rien de temps. Le GTA 26 STIHL est aussi un produit phare : cette nouveauté va permettre aux jardiniers, mais aussi aux bricoleurs, de couper, élaguer et créer facilement des objets en bois pour l'extérieur et l'intérieur de la maison. Le GTA 26 sera apprécié sans conteste par tous les types de jardiniers. Vous serez étonné de constater à quel point il est plaisant de travailler avec nos nouveaux appareils à batterie.

Je vous souhaite beaucoup de plaisir, tant à la lecture de ce catalogue qu'à l'utilisation de nos produits !



A handwritten signature in black ink that reads "Dr. Stihl". The signature is fluid and cursive.

Dr Nikolas Stihl
Président du groupe STIHL





SOMMAIRE

1^{er} APPAREILS À BATTERIE

à partir de la page 8

2^e SOLUTIONS INTELLIGENTES

à partir de la page 40

3^e TRONÇONNEUSES ET PERCHES D'ÉLAGAGE

à partir de la page 48

4^e DISPOSITIFS DE COUPE

à partir de la page 80

5^e COUPE-BORDURES ET DÉBROUSSAILLEUSES

à partir de la page 94

**6^e ROBOTS DE TONTE, TONDEUSES,
TRACTEURS DE PELOUSE ET SCARIFICATEURS**

à partir de la page 130

7^e COMBISYSTÈME ET MULTISYSTÈME

à partir de la page 174

8^e TAILLE-HAIES ET TAILLE-HAIES SUR PERCHE

à partir de la page 188

9 – BROyeurs DE JARDIN

à partir de la page 214

10 – MOTOBINEUSES

à partir de la page 216

11 – SYSTÈMES DE NETTOYAGE

à partir de la page 222

12 – ATOMISEURS ET PULVÉRISATEURS

à partir de la page 264

13 – DÉCOUPEUSES À PIERRE, DÉCOUPEUSES À DISQUE ET TARIÈRES

à partir de la page 274

14 – CARBURANTS ET LUBRIFIANTS

à partir de la page 294

15 – OUTILLAGE ET ACCESSOIRES FORESTIERS

à partir de la page 305

16 – ÉQUIPEMENTS DE PROTECTION INDIVIDUELLE

à partir de la page 316

17 – BOUTIQUE STIHL

à partir de la page 354

LA TECHNOLOGIE EN DÉTAIL

à partir de la page 374

NOUVEAUTÉS

APPAREILS À BATTERIE

- 12 ─ TAILLE-BUISSONS À BATTERIE HSA 26
- 13 ─ SCIE DE JARDIN À BATTERIE GTA 26
- 14 ─ BATTERIE AS 2
- 14 ─ CHARGEUR AL 1
- 19 ─ DÉBROUSSAILLEUSES À BATTERIE FSA 57
- 25 ─ TRONÇONNEUSE À BATTERIE MSA 220 C-B
- 28 ─ TONDEUSES À BATTERIE RMA 765 V
- 32 ─ SOUFFLEUR À BATTERIE BGA 86
- 34 ─ BATTERIES AR 2000 L, AR 3000 L
- 34 ─ HARNAIS POUR BATTERIE DORSALE AR L
- 35 ─ CÂBLE DE CONNEXION RAPIDE AR L
- 36 ─ ADAPTATEUR À DEUX CHAMBRES ADA 700

TRONÇONNEUSES ET PERCHES D'ÉLAGAGE

- 53 ─ TRONÇONNEUSE MS 151 C-E
- 53 ─ TRONÇONNEUSE MS 194 C-E
- 53 ─ TRONÇONNEUSE MS 201 C-M
- 59 ─ TRONÇONNEUSE D'ÉLAGAGE MS 151 TC-E
- 59 ─ TRONÇONNEUSE D'ÉLAGAGE MS 194 T
- 76 ─ TRONÇONNEUSE D'ÉLAGAGE MS 194 TC-E
- 60 ─ TRONÇONNEUSE D'ÉLAGAGE MS 201 TC-M

DISPOSITIFS DE COUPE

- 83 ─ CHAÎNE .325" PRO
- 87 ─ GUIDE-CHAÎNE LIGHT 04

COUPE-BORDURES ET DÉBROUSSAILLEUSES

- 113 ─ RÉCIPROCATEUR RG
- 113 ─ JEU DE LAMES RG
- 122 ─ TÊTE FAUCHEUSE AUTOCUT C 3-2
- 122 ─ TÊTE FAUCHEUSE POLYCUT 3-2
- 129 ─ CAPOT DE PROTECTION POUR TÊTES FAUCHEUSES À FIL ET POLYCUT

FUNCTION SENSOTOUCH - VOS GANTS DE TRAVAIL INTELLIGENTS

Les smartphones et tablettes font partie de notre quotidien - que ce soit dans le jardin, en forêt, en agriculture ou sur les chantiers de construction. Vous n'avez pas besoin d'enlever le gant tactile FUNCTION SensoTouch à usage universel pour utiliser vos appareils numériques.



ROBOTS DE TONTE, TONDEUSES, TRACTEURS DE PELOUSE ET SCARIFICATEURS

154 ─ KIT MULCHING AMK 065

COMBISYSTÈME ET MULTISYSTÈME

- 181 ─ TAILLE-HAIES SUR PERCHE HL-KM 145°,
LONGUEUR DE COUPE 60 cm
- 181 ─ RÉCIPROCATÉUR RG-KM
- 181 ─ JEU DE LAMES RG-KM



SYSTÈMES DE NETTOYAGE

- 227 ─ SOUFFLEUR DORSAL BR 800 C-E
- 246 ─ NETTOYEUR DE SURFACES RA 90
- 247 ─ NETTOYEUR DE SURFACES RA 110

CARBURANTS ET LUBRIFIANTS

299 ─ MULTIOIL BIO, 50 ml

ÉQUIPEMENTS DE PROTECTION INDIVIDUELLE

- 321 ─ VESTE À RENFORTS ANTI-COUPURES
FUNCTION ERGO
- 321 ─ PANTALON À RENFORTS ANTI-COUPURES
FUNCTION ERGO
- 328 ─ JAMBIÈRES INTÉGRALES CHAPS 360°
- 328 ─ JAMBIÈRES INTÉGRALES PROTECT MS 360°
- 344 ─ ENSEMBLE CASQUE ADVANCE X-VENT BT 
- 346 ─ KIT DE PROTÈGE-OREILLES BT 
- 346 ─ MENTONNIÈRE
- 352 ─ GANTS DE PROTECTION FUNCTION SENSOTOUCH

BOUTIQUE STIHL

- 356 ─ STRONG ROOTS
- 362 ─ URBAN
- 364 ─ WILD KIDS
- 367 ─ TIMBERSPORTS®
- 371 ─ BRAND COLLECTION

GTA 26 - UNE PUISSANTE SCIE DE JARDIN À BATTERIE AU FORMAT COMPACT

Cette nouveauté va permettre aux jardiniers, mais aussi aux bricoleurs, de couper, élaguer et créer facilement des objets en bois pour l'extérieur et l'intérieur de la maison. Un outil, plusieurs applications. Le GTA 26 sera apprécié sans conteste par tous les types de jardiniers. Il séduit par ses performances de coupe élevées, son fonctionnement silencieux, son excellente ergonomie et sa longue autonomie - grâce à sa batterie rechargeable AS 2 de 10,8 V.





GAMME À BATTERIE STIHL, L'ALLIANCE DU CONFORT ET DE LA PERFORMANCE.

12" GAMME AS

18" GAMME AK

16" GAMME AI

24" GAMME AP

UNE GAMME PERFORMANTE

DES APPAREILS À BATTERIE POUR TOUTES LES EXIGENCES

L'entretien des forêts et des espaces verts pose à l'Homme et à la machine de nombreux défis. Nos quatre gammes à batteries nous permettent de répondre à toutes les attentes : des appareils à batterie puissants, confortables et polyvalents offrant une grande autonomie. Que ce soit pour un usage privé ou professionnel, la puissance des batteries STIHL est à vos côtés en toutes circonstances.

POUR LES PARTICULIERS : UNE PERFORMANCE OPTIMALE



EFFECTUEZ FACILEMENT DES TÂCHES DE JARDINAGE POLYVALENTES

Les appareils compacts et pratiques du nouveau système AS sont parfaitement adaptés à l'entretien occasionnel des terrains et jardins. L'énergie dont vous avez besoin est fournie de manière fiable par une batterie rechargeable.



RÉALISER SPONTANÉMENT DE PETITS TRAVAUX DANS LE JARDIN

Avec les outils rapides et faciles à utiliser de la gamme AL, vous serez bien équipé pour évoluer dans votre jardin. Pour recharger la batterie intégrée, il suffit de la brancher à une prise murale.



CONCRÉTISER DES PROJETS AMBITIEUX SANS DIFFICULTÉ

Le système AK convainc par ses performances et son endurance. Grâce à cette gamme d'appareils flexible, plus aucune tâche dans le jardin ne vous rebutera. L'ensemble des batteries AK peuvent être combinées avec toutes les stations de charge de la gamme AL et tous les appareils du système AK.





POUR LES PROS : UNE PUISSANCE MAXIMALE



MAÎTRISER AVEC SUCCÈS LES DÉFIS PROFESSIONNELS

Notre système AP comprend une large gamme de batteries rechargeables particulièrement puissantes. Elles sont idéales pour l'entretien professionnel des espaces verts, des parcs et domaines et des jardins. Très discrète, la gamme AP est parfaitement adaptée aux travaux dans les espaces publics et les collectivités.

GAMME AS

- Pour les particuliers
- Pour l'entretien des terrains et jardins
- Avec la puissante batterie AS 2



NOUVEAU - DISPONIBLE À PARTIR DU PRINTEMPS 2020

HSA 26



10,8 V · 0,7 kg[ⓐ]

Taille-buissons à batterie léger et compact avec une cisaille à arbuste, pour la coupe fine et l'entretien de petites haies à feuillage persistant et d'arbustes ornementaux à petites feuilles. Cisaille à arbuste avec géométrie des lames STIHL optimisée pour un résultat parfait. La cisaille à gazon permet également de couper les bordures. Poignée antidérapante pour une ergonomie parfaite, changement de lames rapide et sans outil, avec indicateur de charge pour connaître à tout moment l'autonomie restante. La batterie AS 2 est uniquement compatible avec les produits du système AS, pas avec le HSA 25. Le HSA 26 est proposé au sein d'un kit ou individuellement. Pour plus de détails techniques et d'informations sur l'équipement, voir page 200.

Contenu du **pack** :

1x batterie lithium-ion AS 2, 28 Wh, 10,8 V

1x chargeur standard AL 1

1x cisaille à arbustes, longueur de coupe 20 cm, avec protège-lames

1x cisaille à gazon, largeur de coupe 12 cm, avec protège-lames

1x sac de transport noir/orange avec œillets pour accrochage mural

HSA 26 APPAREIL SEUL AVEC CISAILLE À ARBUSTES ET CISAILLE À GAZON, SANS BATTERIE NI CHARGEUR

LONGUEUR DE COUPE **20 cm**

RÉFÉRENCE **HA03 011 3500**

99,00 €

PACK HSA 26

LONGUEUR DE COUPE **20 cm**

RÉFÉRENCE **HA03 011 3506**

129,00 €

PRIX PUBLIC MAXIMUM CONSEILLÉ € TTC, ECO-PARTICIPATION INCLUSE DE 0,50 €

ⓐ POIDS SANS BATTERIE, AVEC CISAILLE À GAZON

ⓑ POIDS SANS BATTERIE, AVEC DISPOSITIF DE COUPE



NOUVEAU

GTA 26

10,8 V · 1,2 kg

Cette nouveauté va permettre aux jardiniers, mais aussi aux bricoleurs, de couper, élaguer et créer facilement des objets en bois pour l'extérieur et l'intérieur de la maison. Avec chaîne 1/4" PM3 pour des performances de coupe élevées et des coupes puissantes. Poignée antidérapante pour une ergonomie parfaite. Changement de chaîne sans outil, capot de protection flexible pour un travail en toute sécurité, avec indicateur d'état de charge. Le GTA 26 est disponible en kit ou en appareil seul. Pour plus de détails techniques et d'informations sur l'équipement, voir page 306.

Contenu du **pack** :

- 1x batterie lithium-ion AS 2, 28 Wh, 10,8 V
- 1x chargeur standard AL 1
- 1x guide-chaîne Light, 10 cm
- 1x chaîne 1/4" PM3, 10 cm
- 1x Multioil Bio, 50 ml
- 1x sac de transport noir/orange avec œillets pour accrochage mural

NOUVEAU - DISPONIBLE À PARTIR DU PRINTEMPS 2020

GTA 26 APPAREIL SEUL SANS BATTERIE NI CHARGEUR, AVEC MULTIOIL BIO, 50 ml

LONGUEUR DU GUIDE	10 cm	
RÉFÉRENCE	GA01 011 6900	119,00 €

PACK GTA 26

LONGUEUR DU GUIDE	10 cm	
RÉFÉRENCE	GA01 011 6910	149,00 €

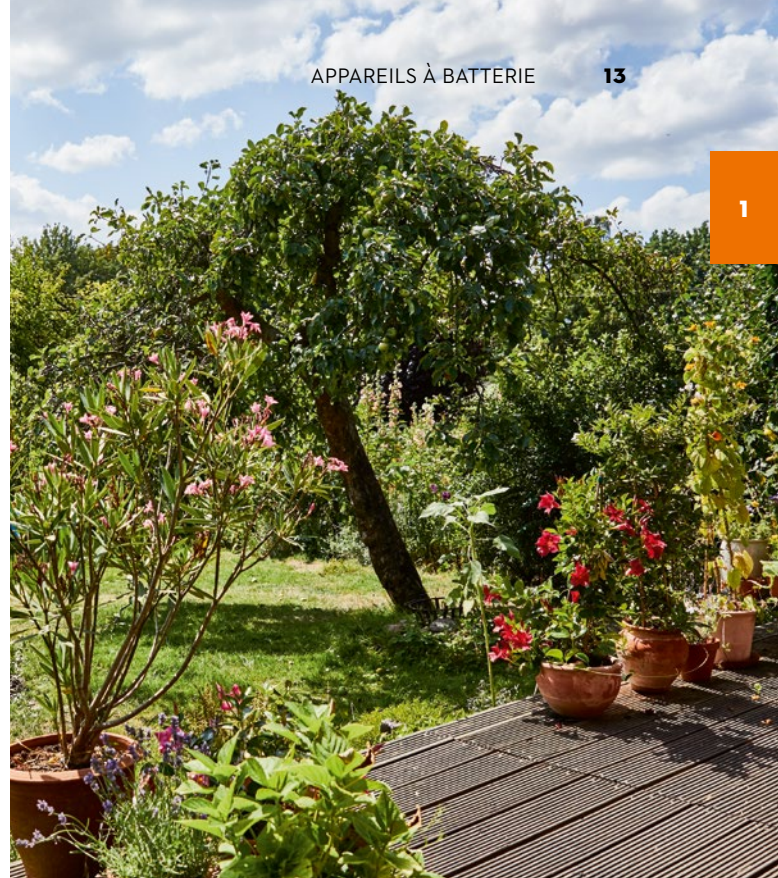

PAGE

299**MULTIOIL BIO**

A la fois respectueux de l'environnement et polyvalent, le MULTIOIL BIO est idéal pour l'entretien de la chaîne du GTA 26.



POUR RETROUVER LE TABLEAU RÉCAPITULATIF DES DURÉES DE CHARGE DES BATTERIES, DES TEMPS DE TRAVAIL PAR CHARGE DE BATTERIE ET DES RENDEMENTS DES BATTERIES

VOIR **PAGE 14**



NOUVEAU
BATTERIE AS 2

Batterie légère, compacte et puissante de 10,8 V. Compatible avec tous les appareils 10,8 V du système AS de STIHL (sauf HSA 25). 28 Wh d'énergie de batterie[Ⓞ], Poids 0,22 kg.

RÉFÉRENCE **EA02 400 6500** **39,00 €**



NOUVEAU
CHARGEUR STANDARD AL 1

230 V. Compatible avec batterie STIHL AS 2. Avec indicateur d'état (LED clignotante). Rangement du cordon avec bande velcro. Accrochage mural possible.

RÉFÉRENCE **EA02 430 6500** **39,00 €**



DURÉE DE CHARGE DE LA BATTERIE (MIN) : 80 %/100 % DE LA CAPACITÉ			
AL 1			55/70 min

RENDEMENTS DES BATTERIES [Ⓞ] (EXEMPLE D'APPLICATION)		AUTONOMIES DE LA BATTERIE (JUSQU'À ... MIN) [Ⓞ]	
HSA 26 NOUVEAU [Ⓞ]	En coupe d'entretien jusqu'à ... Buissons sphériques 	30 arbustes	110
GTA 26 NOUVEAU	Pour le sciage de branches (Ø 4 cm) jusqu'à ... coupes 	80 coupes	25

PRIX PUBLIC MAXIMUM CONSEILLÉ € TTC

Ⓞ DISPONIBLE À PARTIR DU PRINTEMPS 2020

Ⓞ CAPACITÉ ÉNERGÉTIQUE CONFORME AUX SPÉCIFICATIONS DU FABRICANT DE CELLULES. PAR SOUCI DE LONGÉVITÉ, LA CAPACITÉ DISPONIBLE EST MOINS ÉLEVÉE LORS DE L'UTILISATION EFFECTIVE
 Ⓞ LES VALEURS SONT DONNÉES À TITRE INDICATIF ET PEUVENT VARIER SELON L'UTILISATION ET LA PROPRIÉTÉ DE LA MATIÈRE COUPÉE
 Ⓞ LES SURFACES INDICUÉES SONT DES VALEURS INDICATIVES ET PEUVENT VARIER SELON L'UTILISATION ET LES PROPRIÉTÉS DE LA MATIÈRE COUPÉE (EXEMPLE ÉPAISSEUR DE L'HERBE, RÉSISTANCE DU BOIS, VITESSE D'AVANCEMENT AVEC LA TONDEUSE)



GAMME AI

- Pour les particuliers
- Pour les petits travaux spontanés dans le jardin
- Avec batterie intégrée pour une manipulation rapide et aisée



HSA 45



18 V • 2,3 kg[Ⓞ]

Taille-haies très léger doté d'une bonne puissance de coupe pour l'entretien des haies autour de la maison. Lames à tranchant unilatéral avec dents espacées de 24 mm, protection anti-coupures intégrée, butée de protection vissée, batterie Lithium-ion intégrée (36 Wh) avec indicateur de charge. Durée de charge de la batterie 145 min/210 min (80%/100%). Pour plus de détails techniques et d'informations sur l'équipement, voir page 200.

LONGUEUR DE COUPE **50 cm**
RÉFÉRENCE **4511 011 3500**

136,00 €



BGA 45



18 V • 2,2 kg[Ⓞ]

Tous les travaux, même les plus petits ont besoin d'outils performants. Ce souffleur à batterie garantit un rapport performance/prix imbattable en 18 V. La batterie complètement intégrée au design de l'appareil offre une ergonomie et un équilibre parfait. L'appareil est compact, silencieux et se manie intuitivement. 2 kg à peine en main pour vous débarrassez sans efforts de vos feuilles mortes. Alors autant choisir le meilleur. Durée de charge de la batterie 210 min/300 min (80%/100%). Pour plus de détails techniques et d'informations sur l'équipement, voir page 234.

RÉFÉRENCE **4513 011 5900**

135,00 €



FSA 45



18 V - 2,3 kg

Même les plus petits travaux ont besoin d'outils performants. Ce coupe-bordures garantit un rapport performance/prix imbattable en 18 V. La batterie complètement intégrée au design de l'appareil offre une ergonomie et un équilibre parfait. Outil polyvalent car il se transforme en dresse-bordures sans outils. Sa tête faucheuse Polycut 2-2 est équipée de 2 couteaux mobiles et rétractables en plastique, très résistants et facile à remplacer. Ce même outil peut aussi se transformer en tête fil pour un travail plus précis. C'est donc l'outil indispensable pour vos travaux de finition et pour vos bordures. Alors laissez-vous tenter ! Durée de charge de la batterie 145 min/210 min (80%/100%). Pour plus de détails techniques et d'informations sur l'équipement, voir page 118.

RÉFÉRENCE **4512 011 5700** **135,00 €**



RENDEMENTS DES BATTERIES[Ⓢ] (EXEMPLE D'APPLICATION)

AUTONOMIES DE LA BATTERIE (JUSQU'À ... MIN)[Ⓢ]

<p>HSA 45</p> 	<p>Jusqu'à ... m² de haie</p> 	<p>80 m²</p>	<p>40</p>
<p>BGA 45</p> 	<p>Pour feuilles mortes sèches sur l'asphalte jusqu'à ... m²</p> 	<p>200 m²</p>	<p>10</p>
<p>FSA 45</p> 	<p>Bordures de pelouse jusqu'à ... m/ Surface de pelouse jusqu'à ... m²</p> 	<p>250 m/ 50 m²</p>	<p>20/12</p>

Ⓢ LES VALEURS SONT DONNÉES À TITRE INDICATIF ET PEUVENT VARIER SELON L'UTILISATION ET LA PROPRIÉTÉ DE LA MATIÈRE COUPÉE
 Ⓢ LES SURFACES INDICUÉES SONT DES VALEURS INDICATIVES ET PEUVENT VARIER SELON L'UTILISATION ET LES PROPRIÉTÉS DE LA MATIÈRE COUPÉE
 (EXEMPLE ÉPAISSEUR DE L'HERBE, RÉSISTANCE DU BOIS, VITESSE D'AVANCEMENT AVEC LA TONDEUSE)

GAMME AK

- Pour les particuliers exigeants
- Pour les travaux imposants dans votre jardin
- Avec les puissantes batteries lithium-ion AK interchangeables



MSA 120 C-B



AK 20

36 V • 2,7 kg^①

Tronçonneuse légère à batterie pour l'entretien de terrains et la coupe de bois de chauffage. Elle offre une grande performance de coupe grâce à sa chaîne 1/4" Picco spécialement développée pour les tronçonneuses à batterie STIHL. Poignée soft-grip, changement rapide et confortable de la chaîne grâce au tendeur de chaîne rapide STIHL, frein de chaîne QuickStop Super, réservoir d'huile translucide. Pour plus de détails techniques et d'informations sur l'équipement, voir page 76.

MSA 120 C-B SANS BATTERIE NI CHARGEUR^②

LONGUEUR DU GUIDE	30 cm	229,00 €
RÉFÉRENCE	1254 011 5870	

PACK MSA 120 C-B AVEC AK 20 ET AL 101^②

LONGUEUR DU GUIDE	30 cm	309,00 €
RÉFÉRENCE	1254 011 5880	



MSA 140 C-B



AK 30

36 V • 2,6 kg^①

Tronçonneuse légère à batterie pour l'entretien de terrains et la coupe de bois de chauffage. Puissance de coupe 25 % supérieure à celle de la MSA 120 C-B. Poignée soft-grip, changement rapide et confortable de la chaîne grâce au tendeur de chaîne rapide STIHL, frein de chaîne QuickStop Super, réservoir d'huile translucide, haute performance de coupe grâce à la chaîne 1/4"-PM3. Pour plus de détails techniques et d'informations sur l'équipement, voir page 76.

MSA 140 C-B SANS BATTERIE NI CHARGEUR^②

LONGUEUR DU GUIDE	30 cm	259,00 €
RÉFÉRENCE	1254 011 5840	

PACK MSA 140 C-B AVEC AK 20 ET AL 101^②

LONGUEUR DU GUIDE	30 cm	389,00 €
RÉFÉRENCE	1254 011 5850	



HSA 56



AK 10

36 V • 2,9 kg[Ⓢ]

Taille-haies à batterie doté d'une performance de coupe élevée pour l'entretien des buissons et des haies autour de la maison. Léger et parfaitement équilibré, son utilisation est simple et intuitive. Lamier de 45 cm avec écartement des dents de 30 mm, protection anti-coupure intégrée en forme de goutte, butée de protection des lames vissées. Pour plus de détails techniques et d'informations sur l'équipement, voir page 200.

HSA 56 SANS BATTERIE NI CHARGEUR
LONGUEUR DE COUPE **45 cm**
RÉFÉRENCE **4521 011 3500**

189,00 €

PACK HSA 56 AVEC AK 10 ET AL 101
LONGUEUR DE COUPE **45 cm**
RÉFÉRENCE **4521 011 3510**

259,00 €FSA 56[Ⓢ]

**DANS LA LIMITE
DES STOCKS
DISPONIBLES !**

NOUVEAU - DISPONIBLE À PARTIR DU PRINTEMPS 2020

FSA 57



AK 10

36 V • 2,7 kg[Ⓢ]

Coupe-bordures à batterie très léger et facile à utiliser pour l'entretien du gazon et des bordures autour de la maison. Diamètre de coupe 280 mm, longueur de manche réglable par pression sur un bouton et réglage de la poignée sans outil. Étrier pour contourner les obstacles, tels que les arbres et arbustes. Poignée soft-grip avec système de commande optimisé. Tête AutoCut C 3-2 livrée en première monte, tête PolyCut 3-2 en option (vendue en accessoire), ces deux têtes de coupe sont interchangeables sans outils. Pour plus de détails techniques et d'informations sur l'équipement, voir page 118.

FSA 57 SANS BATTERIE NI CHARGEUR
RÉFÉRENCE **4522 011 5730**

189,00 €

PACK FSA 57 AVEC AK 10 ET AL 101
RÉFÉRENCE **4522 011 5740**

259,00 €

BGA 56



AK 20

36 V • 2,1 kg[Ⓢ]

Débarrassez-vous sans effort de vos feuilles mortes. Le souffleur à batterie STIHL BGA 56 offre de très bonnes performances grâce à sa technologie batterie 36 V Lithium-Ion. Le souffleur à batterie BGA 56 a été pensé pour offrir plus de confort à l'utilisateur : facile d'utilisation et très confortable. Léger (3,3 kg avec batterie AK 20), équilibré et silencieux. Tube réglable sans outil (3 positions) pour s'adapter à votre taille. Équipé d'un bouton marche/arrêt pour simplifier la mise en route. Poignée SoftGrip pour une bonne prise en main. Alors prêt à relever le défi? Pour plus de détails techniques et d'informations sur l'équipement, voir page 234.

BGA 56 SANS BATTERIE NI CHARGEUR
RÉFÉRENCE **4523 011 5900**

149,00 €

PACK BGA 56 AVEC AK 20 ET AL 101
RÉFÉRENCE **4523 011 5910**

259,00 €

**POUR RETROUVER LE
TABLEAU RÉCAPITULATIF
DES DURÉES DE CHARGE
DES BATTERIES, DES TEMPS
DE TRAVAIL PAR CHARGE
DE BATTERIE ET DES RENDE-
MENTS DES BATTERIES**

VOIR PAGE 22



ACCESSOIRE :
RALLONGE DE
TUBE HLA



VOIR
PAGE 21



HLA 56



AK 20

36 V - 3,8 kg ①

Taille-haies sur perche à batterie léger pour tailler les haies hautes et les arbustes dans votre jardin. Lame à tranchant unilatéral en forme de goutte, angle de la barre de coupe réglable graduellement de -45° à +90°, tube démontable pour un transport aisé. Taille replié 115 cm, longueur totale 210 cm. Pour plus de détails techniques et d'informations sur l'équipement, voir page 206.

HLA 56 SANS BATTERIE NI CHARGEUR
RÉFÉRENCE HA01 011 2900

239,00 € ②

PACK HLA 56 AVEC AK 20 ET AL 101
RÉFÉRENCE HA01 200 0011

339,00 € ②



RMA 235



AK 20

36 V - 14,0 kg ①

Tondeuse à gazon légère et maniable à batterie, avec largeur de coupe de 33 cm pour petites surfaces de gazon. Avec réglage automatique du régime et lame à flux d'air optimisé pour une durée de fonctionnement accrue. Réglage central de la hauteur de coupe. Barre avec 2 réglages de hauteur et rabattable. Bac de ramassage de 30 litres avec témoin du niveau de remplissage. Pour plus de détails techniques et d'informations sur l'équipement, voir page 158.

RMA 235 SANS BATTERIE NI CHARGEUR
RÉFÉRENCE 6311 011 1410

199,00 € ②

PACK RMA 235 AVEC AK 20 ET AL 101
RÉFÉRENCE 6311 200 0010

299,00 € ②



RMA 339 C



AK 20

36 V - 16,0 kg ①

Tondeuse à gazon légère et maniable à batterie, avec largeur de coupe de 37 cm pour surfaces de gazon petites à moyennes. Avec réglage automatique du régime et lame à flux d'air optimisé pour une durée de fonctionnement accrue. Réglage central de la hauteur de coupe et guidon guidon EasyBac rabattable. Bac de ramassage de 40 litres avec témoin du niveau de remplissage. Pour plus de détails techniques et d'informations sur l'équipement, voir page 158.

RMA 339 C SANS BATTERIE NI CHARGEUR
RÉFÉRENCE 6320 011 1420

329,00 € ②

PACK RMA 339 C AVEC AK 20 ET AL 101
RÉFÉRENCE 6320 011 1442

449,00 € ②



BATTERIES AK

Compatibles avec le système AK STIHL. Batteries lithium-ion légères avec indicateur de charge (quatre LED). Disponibles avec différentes capacités de puissance.

AK 10
Energie de la batterie 72 Wh [Ⓞ],
0,8 kg
RÉFÉRENCE
4520 400 6515
80,00 €

AK 20
Energie de la batterie 144 Wh [Ⓞ],
1,2 kg
RÉFÉRENCE
4520 400 6518
120,00 €

AK 30
Energie de la batterie 180 Wh [Ⓞ],
1,3 kg
RÉFÉRENCE
4520 400 6512
160,00 €



CHARGEUR STANDARD AL 101

230 V. Compatible avec les batteries STIHL AK et AP. Avec indicateur d'état (LED). Rangement du cordon avec bande velcro. Accrochage mural possible.

RÉFÉRENCE
4850 430 2520
49,00 €



CHARGEUR RAPIDES AL 300

230 V. Pour batteries STIHL AK, AP et AR. Possibilité d'accrocher le chargeur au mur ou sur votre établi grâce à ses encoches murales. Système de refroidissement intégré pour charger plus rapidement les batteries.

RÉFÉRENCE
4850 430 5500
140,00 €



COUVERCLE DE LOGEMENT POUR BATTERIE AK

Pour recouvrir le logement de batterie des appareils du système AK de STIHL (sauf RMA 235 et RMA 339/ RMA 339 C). Protège contre la poussière et la saleté en cas de stockage prolongé.

RÉFÉRENCE
4520 602 0900
4,10 €



RALLONGE DE TUBE HLA

Rallonge de 50 cm en aluminium pour le taille-haies sur perche HLA 56. Poids 500g.

RÉFÉRENCE
HA01 820 5000
45,70 €



LE CONSEIL DU PRO

TIREZ LE MEILLEUR DE VOS APPAREILS À BATTERIE STIHL !

STIHL propose un large choix de batteries pour les produits des systèmes AK et AP. Pour vous garantir systématiquement un équipement optimal lors de vos travaux, STIHL vous propose des conseils individuels en matière de choix de batterie pour chaque produit. Nous vous offrons ainsi la meilleure combinaison entre performance maximale, autonomie de batterie, légèreté et répartition équitable du poids. Ainsi, vous serez toujours en mesure de tirer le meilleur de vos appareils.

AK 10

AK 20

AK 30



ENERGIE DE LA BATTERIE (WH)

72

144

180

RENDEMENTS DES BATTERIES [Ⓞ] (EXEMPLE D'APPLICATION)

MSA 120 C-B



Pour le sciage de poutres carrées (10 x 10 cm) jusqu'à ... coupes



50 coupes [Ⓞ]

120 coupes

150 coupes

MSA 140 C-B



Pour le sciage de poutres carrées (10 x 10 cm) jusqu'à ... coupes



50 coupes [Ⓞ]

120 coupes [Ⓞ]

180 coupes

FSA 56
FSA 57

NOUVEAU [✓]



Bordures de pelouse jusqu'à ... m/
Surface de pelouse jusqu'à ... m²



625 m/
125 m²

1.250 m/
250 m²

1.500 m/
300 m²

HSA 56



Jusqu'à ...m² de haies



175 m²

350 m²

420 m²

HLA 56



Jusqu'à ...m² de haies



190 m²

380 m²

460 m²

BGA 56



Pour feuilles mortes sèches sur l'asphalte jusqu'à ... m²



380 m²

760 m²

900 m²

RMA 235



Pour surfaces de pelouse jusqu'à ... m²



125 m²

250 m²

300 m²

RMA 339 C



Pour surfaces de pelouse jusqu'à ... m²



180 m² [Ⓞ]

370 m²

400 m²

✓ DANS LA LIMITE DES STOCKS DISPONIBLES !

Ⓞ LES VALEURS SONT DONNÉES À TITRE INDICATIF ET PEUVENT VARIER SELON L'UTILISATION ET LA PROPRIÉTÉ DE LA MATIÈRE COUPÉE

Ⓢ EFFICACITÉ RÉDUITE DE L'APPAREIL

Ⓣ DISPONIBLE À PARTIR DU PRINTEMPS 2020

AK 10



AK 20



AK 30



ENERGIE DE LA BATTERIE (WH)

72

144

180

DURÉE DE CHARGE DE LA BATTERIE (MIN) : 80 %/100 % DE LA CAPACITÉ

AL 101



70/95

135/180

160/205

AL 300



30/45

35/55

35/60

AUTONOMIES DE LA BATTERIE (JUSQU'À ... MIN) [Ⓢ]

MSA 120 C-B

18

40

55

MSA 140 C-B

18

40

45

FSA 56 (AVEC TÊTE FIL)
FSA 57 (AVEC TÊTE FIL)

NOUVEAU ^Y

25

50

60

HSA 56

50

100

120

HLA 56

50

100

120

BGA 56

13

25

30

GAMME AP

- Pour les professionnels
- Pour l'entretien des jardins, paysages et arbres
- Avec les puissantes batteries lithium-ion AP ou les batteries dorsales AR



MSA 160 C-B



AP 200

36 V • 3,1 kg^①

Tronçonneuse à batterie adaptée aux travaux dans les zones sensibles au bruit. Tendeur de chaîne rapide STIHL, frein de chaîne QuickStop Super, bouchon de réservoir sans outil, performance de coupe élevée grâce à son puissant moteur STIHL EC et à l'efficacité inédite de sa chaîne 1/4" Picco. Pour plus de détails techniques et d'informations sur l'équipement, voir page 76.

MSA 160 C-B SANS BATTERIE NI CHARGEUR^②

LONGUEUR DU GUIDE	30 cm	329,00 €
RÉFÉRENCE	1250 200 0049	

PACK MSA 160 C-B AVEC AP 200 ET AL 300^②

LONGUEUR DU GUIDE	30 cm	639,00 €
-------------------	--------------	-----------------



MSA 200 C-B



AP 300

36 V • 3,3 kg^①

Tronçonneuse à batterie avec grande performance de coupe, adaptée aux travaux dans les zones sensibles au bruit. Performance de coupe 44 % supérieure à celle de la MSA 160 C-BQ. Tendeur de chaîne rapide STIHL, bouchon de réservoir, avec chaîne 1/4" PM3 pour une coupe fine et une performance de coupe élevée, butée à griffes métalliques. Pour plus de détails techniques et d'informations sur l'équipement, voir page 76.

MSA 200 C-B SANS BATTERIE NI CHARGEUR^②

LONGUEUR DU GUIDE	35 cm	423,00 €
RÉFÉRENCE	1251 200 0021	

PACK MSA 200 C-B AVEC AP 300 ET AL 300^②

LONGUEUR DU GUIDE	30 cm	779,00 €
-------------------	--------------	-----------------

PRIX PUBLIC MAXIMUM CONSEILLÉ € TTC, ECO-PARTICIPATION INCLUSE DE 0,50 €

B = TENDEUR DE CHAÎNE RAPIDE
T = POIGNÉE SPÉCIALE



MSA 161 T[Ⓢ]



AP 200

36 V • 2,1 kg[Ⓢ]

Tronçonneuse d'élagage professionnelle à batterie légère pour les travaux dans les zones sensibles au bruit. Avec une chaîne 1/4" PM3 pour une coupe fine et une performance de coupe élevée, concept d'utilisation optimisé, écrou imperdable sur le cache pignon. Pour plus de détails techniques et d'informations sur l'équipement, voir page 76.

MSA 161 T SANS BATTERIE NI CHARGEUR[Ⓢ]

LONGUEUR DU GUIDE	25 cm	455,00 €
RÉFÉRENCE	1252 200 0043	

LONGUEUR DU GUIDE	30 cm	465,00 €
RÉFÉRENCE	1252 200 0044	

PACK MSA 161 T AVEC AP 200 ET AL 300[Ⓢ]	755,00 €
LONGUEUR DU GUIDE 25 cm	

LONGUEUR DU GUIDE 30 cm	765,00 €
-------------------------	-----------------



NOUVEAU

MSA 220 C-B



AP 300 S

36 V • 3,6 kg[Ⓢ]

Tronçonneuse à batterie universelle. Jusqu'à 20 % de puissance de coupe en plus par rapport à la MSA 200 C-B. Les performances élevées ainsi que le dispositif de coupe professionnel autorisent différentes applications, comme l'abattage, l'ébranchage, l'élagage ou la construction en bois. Maniable, ergonomique et facile à utiliser. Tendeur de chaîne rapide STIHL, ouverture et fermeture sans outil du bouchon de réservoir, avec chaîne 3/8" PS3 pour une efficacité de coupe élevée, butée à griffes métalliques. Pour plus de détails techniques et d'informations sur l'équipement, voir page 76.

MSA 220 C-B SANS BATTERIE NI CHARGEUR[Ⓢ]

LONGUEUR DU GUIDE	35 cm	449,00 €
RÉFÉRENCE	1251 200 0072	

PACK MSA 220 C-B AVEC AP 300 S ET AL 500[Ⓢ]	829,00 €
LONGUEUR DU GUIDE 35 cm	



Ⓢ POIDS SANS BATTERIE, AVEC GUIDE-CHAÎNE ET CHAÎNE
 Ⓢ CONÇU SPÉCIALEMENT POUR LES INTERVENTIONS DANS LES ARBRES ET DESTINÉ EXCLUSIVEMENT AUX UTILISATEURS FORMÉS À L'ENTRETIEN DES ARBRES

Ⓢ AVEC GUIDE-CHAÎNE ET CHAÎNE
 Ⓢ EXPLICATION DES SYMBOLES À LA PAGE 375



HTA 65



AP 200

36 V - 3,4 kg^①

Perche d'élagage à batterie particulièrement légère et puissante, pour l'entretien des jardins boisés, l'élagage de sous-bois ou encore la taille dans les vergers. Facile d'utilisation et particulièrement maniable, elle offre des performances de coupe élevées grâce à son moteur EC et à sa chaîne exclusive STIHL au pas de 1/4» Picco qui permet des coupes très fines d'une grande précision pour accélérer la cicatrisation du végétal coupé. Avec tendeur de chaîne latéral et écrou imperdable, longueur totale 240 cm. Pour plus de détails techniques et d'informations sur l'équipement, voir page 78.

HTA 65 SANS BATTERIE NI CHARGEUR^②
 RÉFÉRENCE 4857 200 0017

504,00 €

PACK HTA 65 AVEC AP 200 ET AL 300^②

795,00 €

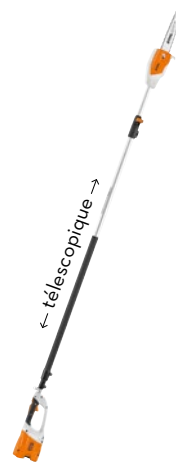

HTA 85



AP 300

36 V - 4,9 kg^①

Perche d'élagage à batterie, à tube télescopique, pour couper des branches depuis le sol jusqu'à une hauteur de 5 mètres. Légère et puissante, elle offre des performances de coupe élevées grâce à sa chaîne 1/4" Picco et son moteur EC de dernière génération. Avec tendeur de chaîne latéral et écrou imperdable, longueur totale 270 - 390 cm. Pour plus de détails techniques et d'informations sur l'équipement, voir page 78.

HTA 85 SANS BATTERIE NI CHARGEUR^②
 RÉFÉRENCE 4857 200 0005

596,00 €

PACK HTA 85 AVEC AP 300 ET AL 300^②

935,00 €



POUR RETROUVER LE TABLEAU RÉCAPITULATIF DES DURÉES DE CHARGE DES BATTERIES, DES TEMPS DE TRAVAIL PAR CHARGE DE BATTERIE ET DES RENDEMENTS DES BATTERIES

VOIR PAGE 38



FSA 65



AP 100

36 V • 2,7 kg ^①

Légèreté, facilité, efficacité, jusqu'au dernier brin d'herbe ! Voilà ce qui caractérise le coupe-herbes STIHL FSA 65. Avec une tête faucheuse AutoCut C 4-2 garantissant un grand confort d'utilisation. Pas besoin d'ouvrir la tête de coupe pour rebobiner le fil. Il suffit de taper légèrement la tête sur le sol pour que le fil s'ajuste automatiquement. Diamètre de coupe 300 mm. Pour plus de détails techniques et d'informations sur l'équipement, voir page 118.

FSA 65 SANS BATTERIE NI CHARGEUR
 RÉFÉRENCE **4852 011 5700** **243,00 €**

PACK FSA 65 AVEC AP100 ET AL 101 **395,00 €**



FSA 90



AR 1000

36 V • 3,2 kg ^①

Débroussailluse à batterie pour le fauchage de surfaces étendues d'herbes tenaces. Diamètre de coupe 260 mm avec lame coupe-herbes, double poignée, double commande du variateur de vitesse ECOSPEED, harnais double. Pour plus de détails techniques et d'informations sur l'équipement, voir page 118.

FSA 90 SANS BATTERIE NI CHARGEUR
 RÉFÉRENCE **4863 200 0025** **396,00 €**

PACK FSA 90 AVEC AP 300 ET AL 500 **795,00 €**

Autre versions : **FSA 90 R**
 voir tableau page 118



FSA 85



AP 200

36 V • 2,8 kg ^①

Coupe-bordures à batterie à large rayon d'action pour les travaux de fauchage. La tête faucheuse fil AutoCut C 4-2 et le variateur de vitesse, qui permet d'ajuster le régime au type de travail, garantissent un grand confort d'utilisation. L'étrier d'écartement est très pratique pour travailler le long d'obstacles, tels que les murs, les arbres ou les arbustes. Diamètre de coupe 350 mm. Pour plus de détails techniques et d'informations sur l'équipement, voir page 118.

FSA 85 SANS BATTERIE NI CHARGEUR
 RÉFÉRENCE **4852 011 5701** **273,00 €**

PACK FSA 85 AVEC AP 200 ET AL 300 **595,00 €**



FSA 130



AR 2000

36 V • 4,5 kg ^①

Elle a tout d'une grande ! La FSA 130 développe autant de puissance que la débroussailluse thermique FS 131. Légère, parfaitement équilibrée et confortable, elle pèse à peine 4,5 kg pour la version guidon. Ultra robuste avec son arbre à transmission rigide. N'hésitez pas à lui installer le couteau taillis pour éliminer les ronciers et les broussailles. Son accélération franche et instantanée, sa puissance élevée vous offre des sensations de travail unique. Avec la FSA 130, STIHL réinvente la performance. Pour plus de détails techniques et d'informations sur l'équipement, voir page 118.

FSA 130 SANS BATTERIE NI CHARGEUR
 RÉFÉRENCE **4867 200 0000** **513,00 €**

Autre versions : **FSA 130 R**
 voir tableau page 118

① POIDS SANS BATTERIE, AVEC GUIDE-CHAÎNE ET CHAÎNE
 ② AVEC GUIDE-CHAÎNE ET CHAÎNE
 ③ POIDS SANS BATTERIE, AVEC OUTILS DE COUPE ET PROTECTION

④ POIDS SANS BATTERIE, OUTILS DE COUPE ET PROTECTION
 ⑤ EXPLICATION DES SYMBOLES À LA PAGE 375



RMA 443 C



AP 200

36 V • 21,0 kg^①

Tondeuse à batterie puissante et maniable pour grandes surfaces de gazon. Guidon EasyBac réglable pour un travail ergonomique. Le réglage centralisé de la hauteur de coupe, le mode éco et la lame optimisée vous garantissent une durée de fonctionnement accrue. Carter robuste en polymère, bac de ramassage de 55 l avec indicateur de remplissage, largeur de coupe 41 cm. Pour plus de détails techniques et d'informations sur l'équipement, voir page 158.

RMA 443 C SANS BATTERIE NI CHARGEUR
 RÉFÉRENCE **6338 011 1404** **499,00 €** ^②

PACK RMA 443 C AVEC AP 200 ET AL 300
 RÉFÉRENCE **6338 200 0048** **639,00 €** ^②

Autre versions : **RMA 443, RMA 443 TC**
 voir tableau page 158



RMA 448 TC



AP 300

36 V • 24,0 kg^①

Puissante tondeuse à batterie avec grande largeur de coupe. Guidon EasyBac réglable pour un travail ergonomique. Le réglage centralisé de la hauteur de coupe, le mode éco et la lame optimisée vous garantissent une durée de fonctionnement accrue. Traction confortable, bac de ramassage de 55 l avec indicateur de remplissage, largeur de coupe 46 cm. Pour plus de détails techniques et d'informations sur l'équipement, voir page 158.

RMA 448 TC SANS BATTERIE NI CHARGEUR
 RÉFÉRENCE **6358 011 1420** **599,00 €** ^②

PACK RMA 448 TC AVEC AP 300 ET AL 300
 RÉFÉRENCE **6358 200 0013** **749,00 €** ^②



ACCESSOIRE :
 ADAPTATEUR
 POUR DEUX AP
 ADA 700



VOIR
 PAGE 36

NOUVEAU RMA 765 V



AR 3000 L

36 V • 44,0 kg^①

Tondeuse à batterie professionnelle et puissante avec une largeur de coupe de 63 cm et organe de coupe à 2 lames pour de grandes surfaces de gazon. Lames à flux d'air optimisé pour une durée de fonctionnement accrue. Réglage de la hauteur de coupe séparé pour chaque roue. Roues avant pivotantes, traction Vario électrique, guidon confort réglable en hauteur et rabattable pour une utilisation ergonomique. Avec bac de ramassage de 80 litres comprenant un indicateur de remplissage. Pour plus de détails techniques et d'informations sur l'équipement, voir page 158.

RMA 765 V SANS BATTERIE NI CHARGEUR
 RÉFÉRENCE **6392 011 1400** **1999,00 €** ^②

PACK RMA 765 V AVEC ADA 700 ET 2x AP 300 S ET AL 500
 RÉFÉRENCE **6392 200 0000** **2900,00 €** ^②

PACK RMA 765 V AVEC AR 2000 L ET AL 500
 RÉFÉRENCE **6392 200 0003** **3370,00 €** ^②

PACK RMA 765 V AVEC AR 3000 L ET AL 500
 RÉFÉRENCE **6292 200 0001** **3900,00 €** ^②



RMA 2 RT



AP 300

36 V • 23,0 kg^①

Puissante tondeuse mulching à batterie avec grande largeur de coupe. Le mode éco garantit une durée de vie prolongée. L'entraînement par traction avant permet de réduire les efforts nécessaires lors de la tonte du gazon. Largeur de coupe 46 cm. Pour plus de détails techniques et d'informations sur l'équipement, voir page 158.

RMA 2 RT SANS BATTERIE NI CHARGEUR
 RÉFÉRENCE **6357 011 1400** **619,00 €** ^②

PACK RMA 2 RT AVEC AP 300 ET AL 300
 RÉFÉRENCE **6357 200 0001** **769,00 €** ^②



KMA 130 R



AR 1000

36 V • 3,2 kg ①

Moteur CombiSystème à batterie puissant et léger avec un couple élevé. Trois niveaux de puissance pour un travail efficace sur le plan énergétique et silencieux, combinaison possible avec presque tous les outils CombiSystème, harnais. Vous trouverez les outils CombiSystème appropriés à partir de la page 180. Fonctionnement sur batterie à l'aide de la pochette AP avec ligne de raccordement, un système de port et jeu de rembourrage d'appui ou avec batterie AR et jeu de rembourrage d'appui (voir page 37). Pour plus de détails techniques et d'informations sur l'équipement, voir page 182.

KMA 130 R SANS BATTERIE NI CHARGEUR
 RÉFÉRENCE 4867 011 6820

414,00 € ②

ACCESSOIRES CORRESPONDANTS :



FS-KM
(tête fil)



HT-KM
(perche d'élagage)



FCB-KM
(dresse-bordures)



BG-KM
(souffleur)



HL-KM 145°
(taille-haies sur
perche)



RG-KM
(réciprocateur)



SPA 65



AR 2000

36 V • 3,3 kg ①

Le secoueur d'olive SPA 65 est un outil très performant avec un excellent rendement. Il n'abîme pas du tout les branches de l'arbre. C'est la fin de la cueillette manuelle ! C'est un outil qui fonctionne sur batterie. La pollution sonore est réduite au minimum tout comme les vibrations. Cet outil peut servir à la fois pour la récolte des olives vertes, les olives mures, les olives de bouche ou encore pour la cueillette de fruits fragiles. Si vous maintenez la gâchette plus d'une seconde, l'outil fonctionne sans interruption pour un travail sans efforts. Ultra léger grâce à son carter en magnésium.

SPA 65 SANS BATTERIE NI CHARGEUR
 RÉFÉRENCE 4855 011 0700

820,00 € ②



① POIDS SANS BATTERIE
 ② POIDS SANS BATTERIE NI OUTIL COMBISYSTÈME
 ③ LE SOUFFLEUR BG-KM REQUIERT L'UTILISATION D'UNE PROTECTION AUDITIVE

④ EXPLICATION DES SYMBOLES À LA PAGE 375
 ⑤ ECO-PARTICIPATION INCLUSE DE 2,50 €
 ⑥ ECO-PARTICIPATION INCLUSE DE 0,50 €



HSA 66



AP 100

36 V • 3,1 kg ^①

Ce taille-haies à batterie séduit par sa performance de coupe élevée, son poids réduit et sa cadence constante sous charge, même lors d'utilisations exigeantes. Ecartement des dents de 30 mm, géométrie des lames en forme de goutte pour un meilleur maintien des branches par l'appareil, lames affûtées unilatéralement et à double tranchant, protection anti-coupures intégrée, butée de protection vissée. Pour plus de détails techniques et d'informations sur l'équipement, voir page 200.

HSA 66 SANS BATTERIE NI CHARGEUR
LONGUEUR DE COUPE **50 cm**
RÉFÉRENCE **4851 011 3520**

254,00 €

PACK HSA 66 AVEC AP 100 ET AL 101
LONGUEUR DE COUPE **50 cm**

409,00 €

HSA 86



AP 200

36 V • 3,3 kg ^①

Taille-haies à batterie offrant une grande performance de coupe et une cadence constante sous charge, même lors de travaux de rabattage. Ecartement des dents de 33 mm, lames à double tranchant, protection anti-coupure et butée de protection vissées. Pour plus de détails techniques et d'informations sur l'équipement, voir page 200.

HSA 86 SANS BATTERIE NI CHARGEUR
LONGUEUR DE COUPE **62 cm**
RÉFÉRENCE **4851 011 3521**

324,00 €

PACK HSA 86 AVEC AP 100 ET AL 300
LONGUEUR DE COUPE **62 cm**

555,00 €

HSA 94 R



AP 300

36 V • à partir de 4,1 kg ^①

Taille-haies professionnel robuste, extrêmement puissant, à cadence lente des lames pour une coupe puissante. Cadence constante, même sous charge extrême lors de travaux de rabattage difficiles, poignée rotative multifonctions avec cadence réglable sur trois niveaux, lames à tranchant bilatéral pour les coupes de rabattage, butée de protection et protection anti-coupure vissées. Fonctionnement sur batterie à l'aide de la pochette AP avec câble, d'un système de port ou d'une batterie AR (voir page 37). Pour plus de détails techniques et d'informations sur l'équipement, voir page 200.

HSA 94 R SANS BATTERIE NI CHARGEUR
LONGUEUR DE COUPE **60 cm**
RÉFÉRENCE **4869 011 3502**

515,00 €

LONGUEUR DE COUPE **75 cm**
RÉFÉRENCE **4869 011 3503**

575,00 €

HSA 94 T



AP 300

36 V • à partir de 3,7 kg ^①

Taille-haies professionnel robuste, extrêmement puissant, à cadence de coupe élevée pour les travaux de finition. Cadence constante, même sous charge, poignée rotative multifonctions avec vitesse réglable sur trois niveaux, lames affûtées bilatéralement pour les coupes d'entretien, butée de protection et protection anti-coupures vissées, fonctionnement sur batterie à l'aide de la pochette AP avec câble, d'un système de port ou d'une batterie AR (voir page 37). Pour plus de détails techniques et d'informations sur l'équipement, voir page 200.

HSA 94 T SANS BATTERIE NI CHARGEUR
LONGUEUR DE COUPE **60 cm**
RÉFÉRENCE **4869 011 3511**

515,00 €

LONGUEUR DE COUPE **75 cm**
RÉFÉRENCE **4869 011 3512**

575,00 €



HLA 65



AP 100

36 V · 3,5 kg^①

Le taille-haie à batterie sur perche HLA 65, d'une très grande portée, est particulièrement adapté aux haies hautes et larges. Il est équipé d'un lamier d'une longueur de 50 cm dont les couteaux sont affûtés des 2 côtés et dispose d'un réducteur orientable sur 115° avec une position de transport pour s'adapter facilement et rapidement à toutes les situations de travail. L'appareil offre un grand confort de travail grâce à la répartition optimale du poids et sa bretelle de maintien. Longueur totale 205 cm. Pour plus de détails techniques et d'informations sur l'équipement, voir page 206.

HLA 65 SANS BATTERIE NI CHARGEUR
RÉFÉRENCE 4859 011 2900

371,00 €

PACK HLA 65 AVEC AP 200 ET AL 300

679,00 €

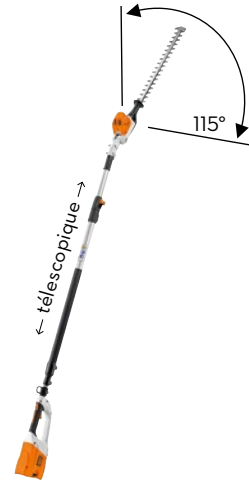

HLA 85



AP 200

36 V · 4,4 kg^①

De conception identique à la perche HLA 65, la perche HLA 85 se distingue par son grand tube télescopique ajustable de 260 à 330 cm, rapidement et sans outil, pour venir à bout des haies les plus hautes. Taille replié 180 cm, longueur totale 260 - 330 cm. Pour plus de détails techniques et d'informations sur l'équipement, voir page 206.

HLA 85 SANS BATTERIE NI CHARGEUR
RÉFÉRENCE 4859 011 2920

473,00 €

PACK HLA 85 AVEC AP 200 ET AL 300

769,00 €





NOUVEAU - DISPONIBLE À PARTIR DU PRINTEMPS 2020

BGA 86

AP 200

36 V • 2,8 kg^①

Souffleur à batterie confortable, très puissant pour une utilisation professionnelle, en particulier dans les zones urbaines, les aires de jeux et les parkings. Pour enlever les feuilles, les déchets verts et la saleté. 40 % de puissance de soufflage en plus par rapport au BGA 85 pour un poids encore réduit. Buse ronde, poignée soft-grip, tube de soufflage réglable en longueur à trois positions. Buse plate pour augmenter la vitesse de l'air, disponible comme accessoire. Pour plus de détails techniques et d'informations sur l'équipement, voir page 234.

BGA 86 SANS BATTERIE NI CHARGEUR
 RÉFÉRENCE **BA02 011 5900**

305,00 €^②

PACK BGA 86 AVEC AP 200 ET AL 300

617,00 €^②**BGA 100**

AR 3000

36 V • 2,5 kg^①

Agréablement silencieux, léger et très puissant, ce souffleur à batterie professionnel est particulièrement adapté pour les zones sensibles au bruit, en ville notamment. Buse ronde, poignée soft-grip, trois paliers de puissance avec fonction boost supplémentaire, tube de soufflage avec trois niveaux de longueur réglables, œillet d'accrochage pour rembourrage d'appui. La buse plate permet d'augmenter la vitesse de l'air propulsée. Elle est disponible en accessoires. Fonctionne sur batterie avec le sac de ceinture AP et son câble de raccordement, ainsi que le système de transport. Les autres batteries AR sont aussi utilisables (voir page 37). Pour plus de détails techniques et d'informations sur l'équipement, voir page 234.

BGA 100 SANS BATTERIE NI CHARGEUR
 RÉFÉRENCE **4866 011 5900**

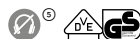
505,00 €^②**KGA 770**

AP 100

36 V • Capacité de réservoir 50 l • Largeur de balayage 77 cm • 16,0 kg^①

Balayeuse mécanique à batterie dotée du système MultiClean PLUS : 2 brosses circulaires avant et un balai brosse intérieur sont actionnés par la batterie. Elles tournent toujours à une vitesse optimale pour ramasser toutes les saletés, même les plus fines jusque dans les coins et même lorsque l'appareil est immobile. Idéale pour le nettoyage de grandes surfaces aussi bien en intérieur qu'en extérieur comme les cours d'école, les stations services, les magasins et entrepôts. Pour plus de détails techniques et d'informations sur l'équipement, voir page 240.

KGA 770 SANS BATTERIE NI CHARGEUR
 RÉFÉRENCE **4860 011 4703**

790,00 €^②

PACK KGA 770 AVEC AP 100 ET AL 101

895,00 €^②**TSA 230**^②

AP 300

36 V • 3,9 kg^③

La TSA 230 est la première découpeuse à batterie sur le marché équipée d'un disque de 230 mm pour les coupes à l'eau. Extrêmement légère, utilisable à l'intérieur et à l'extérieur, la TSA 230 permet des coupes ultra-précises jusqu'à 70 mm de profondeur. Fonction de blocage de l'axe, transmission par courroies sans entretien. Pour plus de détails techniques et d'informations sur l'équipement, voir page 284.

TSA 230 SANS BATTERIE NI CHARGEUR
 RÉFÉRENCE **4864 011 6600**

516,00 €^②

PACK TSA 230 AVEC AP 300 ET AL 500

899,00 €^②



DANS LA LIMITE DES STOCKS DISPONIBLES !

ASA 65



AP 200

36 V • 0,74 kg[Ⓞ]

Faites la découverte du sécateur à batterie ASA 65 dédié au milieu de la viticulture. C'est un sécateur maniable. La gâchette est très réactive. Le sécateur passe d'un mode à un autre en un clin d'oeil. La coupe sera nette et franche. Il est aussi doté d'une force de coupe appréciable pour les travaux en vergers et les plantations d'olives. Le harnais est ultra léger et très confortable. Sa mallette de rangement est pratique pour le transport de l'appareil et de ses accessoires. C'est un appareil intelligent, grâce à son boîtier de commande, qui analyse toutes les données de coupes et permet d'apprécier la vigueur moyenne d'une parcelle. Pour plus de détails techniques et d'informations sur l'équipement, voir page 306.

ASA 65 SANS BATTERIE NI CHARGEUR
 RÉFÉRENCE 4861 011 6220

1370,00 €[Ⓞ]

JUSQU'À
+1 AN



PROFITEZ DE L'EXTENSION DE GARANTIE STIHL !

Vous venez d'acheter un outil STIHL et souhaitez profiter de l'extension de garantie, c'est simple :

- Rendez-vous dans les 30 jours qui suivent votre achat sur stihl.fr, rubrique «enregistrer mon produit»
- Indiquez la date d'achat et le numéro de série de votre appareil
- Enfin, conservez l'email de confirmation et la facture d'achat

Vous bénéficiez ainsi d'une extension de garantie :

- D'un an pour les particuliers
- De six mois pour les professionnels

EXTENSION DE GARANTIE

Retrouvez les conditions de cette offre sur :
STIHL.FR/ENREGISTRER-MON-PRODUIT



BATTERIES AP

Compatibles avec le système AP de STIHL. Batteries lithium-ion très puissantes, avec indicateur de charge (quatre LED). Disponible dans différentes capacités de batterie et niveaux de puissance.

AP 100

Energie de la batterie 94 Wh[Ⓢ],
0,9 kg

RÉFÉRENCE
4850 400 6550

150,00 €

AP 200

Energie de la batterie 187 Wh[Ⓢ],
1,3 kg

RÉFÉRENCE
4850 400 6560

240,00 €

AP 300

Energie de la batterie 227 Wh[Ⓢ],
1,7 kg

RÉFÉRENCE
4850 400 6570

300,00 €

AP 300 S

Energie de la batterie 281 Wh[Ⓢ],
1,8 kg

RÉFÉRENCE
4850 400 6580

340,00 €



COUVERCLE DE LOGEMENT POUR BATTERIE AP

Pour protéger le logement pour batterie des appareils à batterie du système AP de STIHL. Protège contre la poussière et la saleté en cas de stockage prolongé.

RÉFÉRENCE
4850 602 0900

4,10 €



BATTERIES DORSALES AR



Batteries dorsales Lithium-ion à haute capacité pour une autonomie de travail plus longue. Boîtier robuste avec base de support et indicateur de charge (six LED), système de harnais confortable et ergonomique avec poignée de transport intégrée et protection contre la pluie.

AR 1000

Energie de la batterie 626 Wh[Ⓢ],
4,3 kg[Ⓢ] / 5,5 kg[Ⓢ],

avec port USB pour charger les smartphones, etc.

RÉFÉRENCE
4865 400 6505

919,00 €

DANS LA LIMITE DES STOCKS DISPONIBLES !

AR 2000

Energie de la batterie 916 Wh[Ⓢ],
6,5 kg[Ⓢ] / 7,8 kg[Ⓢ]

RÉFÉRENCE
4865 400 6510

1139,00 €

DANS LA LIMITE DES STOCKS DISPONIBLES !

AR 3000

Energie de la batterie 1.148 Wh[Ⓢ],
6,8 kg[Ⓢ] / 8,1 kg[Ⓢ]

RÉFÉRENCE
4865 400 6520

1599,00 €



NOUVEAU - DISPONIBLE PRINTEMPS 2020

BATTERIES DORSALES AR L



Batteries dorsales lithium-ion à haute capacité pour une durée de fonctionnement accrue, port USB, interface Bluetooth® pour la connexion avec STIHL connected. Corps robuste avec poignée de transport intégrée et indicateur de charge (six LED). Connexion directe possible avec la RMA 765 V. Parfaites pour les appareils dotés d'un port si combinées avec le système de port AR L et la ligne de raccordement AR L et parfaites pour les appareils avec logement pour batteries si combinées à l'adaptateur AP. Utilisation possible en cas de pluie.

AR 2000 L

sans ligne de raccordement, ni adaptateur AP, ni système de port dorsal
1 015 Wh d'énergie de batterie[Ⓢ],
7,0 kg[Ⓢ]

RÉFÉRENCE
4871 400 6510

1299,00 €

AR 3000 L

sans ligne de raccordement, ni adaptateur AP, ni système de port dorsal
1 520 Wh d'énergie de batterie[Ⓢ],
9,5 kg[Ⓢ]

RÉFÉRENCE
4871 400 6520

1899,00 €

PACK AR 2000 L

avec câble de raccordement et adaptateur AP (sans système de port)
1 015 Wh d'énergie de batterie[Ⓢ]

RÉFÉRENCE
4871 200 0000

1399,00 €

PACK AR 3000 L

avec câble de raccordement et adaptateur AP (sans système de port)
1 520 Wh d'énergie de batterie[Ⓢ]

RÉFÉRENCE
4871 200 0001

1999,00 €



NOUVEAU

HARNAIS POUR BATTERIE DORSALE AR L

Le harnais pour batterie dorsale AR 2000 L et AR 3000 L. Pour plus de confort, ce harnais se règle au niveau de la taille, des épaules et du buste. Le transfert d'énergie se fait grâce au câble de connexion rapide ou avec l'adaptateur AP.

RÉFÉRENCE
4871 490 0400

151,20 €



POCHETTE AP AVEC CÂBLE À CONNEXION RAPIDE

Permet le transfert d'énergie entre une batterie STIHL AP et un appareil avec une connexion rapide. Peut être combinée avec le système de ceinture à batterie ou le sac à dos à batterie. Longueur du câble 120 cm.

RÉFÉRENCE
4850 440 5101

141,80 €



NOUVEAU

CÂBLE DE CONNEXION RAPIDE AR

Permet le transfert d'énergie pendant la recharge de la batterie AR L et pendant l'utilisation des appareils à batterie. Peut être combiné avec le harnais AR et le jeu de rembourrage d'appui. Longueur du câble 180 cm.

RÉFÉRENCE
4871 440 2000
100,50 €



CEINTURE À BATTERIE AVEC HARNAIS

Ceinture ergonomique et robuste avec harnais confortable pour une bonne répartition du poids sur les des hanches et les épaules. Poids total réduit en main, car la batterie peut être portée à la ceinture dans la pochette AP avec ligne de raccordement. La transmission d'énergie s'effectue en combinaison avec d'autres accessoires, comme par le biais de la pochette AP avec ligne de raccordement pour appareils avec port et avec adaptateur AP pour appareils disposant d'un emplacement pour batterie.

RÉFÉRENCE
4850 490 0500
60,50 €



SAC À DOS À BATTERIE AP

Système de port confortable et léger, pour deux batteries AP max. Utilisable en combinaison avec une pochette AP avec ligne de raccordement pour porter à la ceinture, comme alternative aux batteries dorsales AR. Adapté pour les appareils avec port et ceux avec logement pour batterie.

RÉFÉRENCE
4850 490 0400
88,20 €



ACCESSOIRE : POCHETTE DE CEINTURE POUR BATTERIE

Pour emporter facilement une batterie AP supplémentaire ou des accessoires tels que des lunettes de soleil, des gants et un vaporisateur de solvant pour résine. Fixation à la ceinture pour batterie.

RÉFÉRENCE
4850 491 0101
27,30 €



ACCESSOIRE : ADAPTATEUR AP

Pour le transfert d'énergie entre une batterie AP de STIHL en combinaison avec la pochette AP avec ligne de raccordement ou une batterie AR ou AR L de STIHL et un appareil avec logement de batterie et pour recharger en combinaison avec AL 300 ou AL 500.

RÉFÉRENCE
4850 440 0505
50,40 €



ACCESSOIRE : POIDS ADDITIONNELS POUR ADAPTATEUR AP

À fixer sur l'adaptateur AP pour améliorer l'équilibre des appareils, par exemple pour FSA 90, HLA, HTA, environ 500 g.

RÉFÉRENCE
4850 007 1001
30,50 €



JEU DE REMBOURRAGES D'APPUI

Pour équiper les FSA et BGA du support avec crochet rapide de la série ADVANCE. Inclut le jeu de sangle pour l'accrocher au harnais des batteries dorsales ou du sac à dos à batterie.

RÉFÉRENCE
0000 007 1045
30,70 €

MALLETES POUR BATTERIES

Pour un grand gain de place et un stockage confortable lors du transport des batteries et chargeurs. Les mallettes sont conçues pour s'empiler et se fixer entre elles.



Pour 4 batteries AP ou pour 2 batteries AP et 1 chargeur.

RÉFÉRENCE
0000 882 9700
71,70 €



Par exemple pour les batteries AP ou AR et les chargeurs.

RÉFÉRENCE
7013 200 0004
81,90 €



CHARGEUR STANDARD AL 101



230 V. Compatible avec les batteries STIHL AK et AP. Avec indicateur d'état (LED). Rangement du cordon avec bande velcro. Accrochage mural possible.

RÉFÉRENCE
4850 430 2520
49,00 €



CHARGEUR RAPIDES AL



230 V. Pour batteries STIHL AK, AP et AR. Possibilité d'accrocher le chargeur au mur ou sur votre établi grâce à ses encoches murales. Système de refroidissement intégré pour charger plus rapidement les batteries.

AL 300
RÉFÉRENCE
4850 430 5500
140,00 €

AL 500
RÉFÉRENCE
4850 430 5700
180,00 €



NOUVEAU ADA 700

Adaptateur permettant de loger deux batteries AP, pour la RMA 765 V. Batteries AP non incluses.

RÉFÉRENCE
6909 400 9401
199,00 €



LE CONSEIL DU PRO

ADA 700

L'adaptateur de batterie double AP fait de l'ADA 700 un accessoire disponible pour la nouvelle tondeuse à batterie professionnelle STIHL RMA 765 V. Il rend le modèle compatible avec le système AP. Cet adaptateur peut accueillir deux batteries lithium-ion, qui se déchargent successivement. Nous recommandons l'utilisation des batteries AP 300 et AP 300 S.

LE CONCEPT BATTERIE LE PLUS UNIVERSEL DU MARCHÉ !



ALIMENTATION PAR BATTERIE

AP 100
AP 200
AP 300
AP 300 S



Pochette AP avec
câble de connexion
rapide

AR 1000
AR 2000
AR 3000



AR 2000 L
AR 3000 L



Câble de connexion
rapide AR L

Kit
ÉGALEMENT POUR
RECHARGER LA BATTERIE



AR 2000 L
AR 3000 L



Adaptateur AP



Câble de connexion
rapide AR L

SYSTÈME DE PORT



Ceinture pour batterie avec harnais
ou sac à dos à batterie

intégré



Harnais pour AR L

POSSIBILITÉS D'ACCROCHAGE



Jeu de rembourrages d'appui
pour BGA 100, KMA 130 R, FSA 130/R



Jeu de rembourrages d'appui
pour BGA 100, KMA 130 R, FSA 130/R



Jeu de rembourrages d'appui
pour BGA 100, KMA 130 R, FSA 130/R

AP 100



AP 200



AP 300



AP 300 S



ENERGIE DE LA BATTERIE (WH)	94	187	227	281
DURÉE DE CHARGE DE LA BATTERIE (MIN) : 80 %/100 % DE LA CAPACITÉ				
AL 101	75 / 100	150 / 200	190 / 250	230 / 300
AL 300	30 / 45	40 / 55	45 / 60	55 / 70
AL 500	30 / 45	30 / 45	25 / 35	30 / 45
AUTONOMIES DE LA BATTERIE (JUSQU'À ... MIN) [Ⓞ]				
MSA 160 C-B	-	42	50	62
MSA 200 C-B	-	42	45	56
MSA 220 C-B NOUVEAU	-	42	45	48
MSA 161 T	-	42	50	62
HTA 65	18	42	55	68
HTA 85	18	42	55	68
KMA 130 R (AVEC FS-KM, TÊTE FIL) [Ⓞ]	16 - 7 [Ⓞ]	30 - 14 [Ⓞ]	38 - 18 [Ⓞ]	47 - 22 [Ⓞ]
KMA 130 R (AVEC FS-KM, COUTEAU À HERBES) [Ⓞ]	29 - 16 [Ⓞ]	60 - 30 [Ⓞ]	75 - 40 [Ⓞ]	93 - 50 [Ⓞ]
FSA 65	30	60	75	93
FSA 85	18	36	45	56
FSA 90 R (AVEC TÊTE FIL)	12	24	30	37
FSA 90 (AVEC COUTEAU À HERBES)	18	36	45	56
FSA 130 R (AVEC TÊTE FIL)	19 - 10 [Ⓞ]	30 - 18 [Ⓞ]	40 - 20 [Ⓞ]	50 - 25 [Ⓞ]
FSA 130 (AVEC COUTEAU À HERBES)	36 - 18 [Ⓞ]	72 - 36 [Ⓞ]	85 - 45 [Ⓞ]	105 - 56 [Ⓞ]
HSA 66	72	144	180	223
HSA 86	72	144	180	223
HSA 94 R	54 - 42 [Ⓞ]	108 - 84 [Ⓞ]	135 - 105 [Ⓞ]	167 - 130 [Ⓞ]
HSA 94 T	54 - 42 [Ⓞ]	108 - 84 [Ⓞ]	135 - 105 [Ⓞ]	167 - 130 [Ⓞ]
HLA 65	72	144	180	223
HLA 85	72	144	180	223
SPA 65	65	100	150	820
BGA 86 NOUVEAU [Ⓞ]	11	17	21	26
BGA 100	32 - 8 [Ⓞ]	66 - 12 [Ⓞ]	83 - 16 [Ⓞ]	103 - 20 [Ⓞ]
KGA 770	84	168	210	260
TSA 230	7	14	18	22
ASA 65	252	504	630	780
ASA 85	240	480	600	743
RMA 443/RMA 443 C/RMA 443 TC	240	420	500	620
RMA 448 TC	180	360	450	560
RMA 765 V	-	-	330	400
RMA 2 RT	240	420	500	620

■ ACCESSOIRE CONSEILLÉ
■ EFFICACITÉ RÉDUITE DE L'APPAREIL

Ⓞ LES SURFACES INDICUÉES SONT DES VALEURS INDICATIVES ET PEUVENT VARIER SELON L'UTILISATION ET LES PROPRIÉTÉS DE LA MATIÈRE COUPÉE. (EXEMPLE : ÉPAISSEUR DE L'HERBE, RÉSISTANCE DU BOIS, VITESSE D'AVANCEMENT AVEC LA TONDEUSE...)

AR 1000



626

AR 2000



916

AR 3000



1.148

**AR 2000 L
NOUVEAU**



1.015

**AR 3000 L
NOUVEAU**



1.520

-	-	-	-	-
130 / 160	190 / 215	220 / 265	210 / 270	310 / 400
90 / 120	100 / 130	120 / 160	110 / 150	170 / 220
125	180	230	195	300
110	160	200	175	260
110	160	200	201	281
125	180	230	195	300
125	180	230	195	300
125	180	230	195	300
105 - 50 [Ⓞ]	154 - 73 [Ⓞ]	193 - 92 [Ⓞ]	165 - 80 [Ⓞ]	250 - 120 [Ⓞ]
201 - 104 [Ⓞ]	294 - 153 [Ⓞ]	368 - 191 [Ⓞ]	315 - 165 [Ⓞ]	430 - 240 [Ⓞ]
200	300	380	325	495
120	180	220	195	290
80	120	150	130	195
120	180	220	195	290
100 - 70 [Ⓞ]	150 - 100 [Ⓞ]	190 - 125 [Ⓞ]	160 - 105 [Ⓞ]	240 - 160 [Ⓞ]
230 - 120 [Ⓞ]	330 - 170 [Ⓞ]	420 - 215 [Ⓞ]	350 - 180 [Ⓞ]	520 - 280 [Ⓞ]
450	660	800	715	1.040
450	660	800	715	1.040
380 - 320 [Ⓞ]	550 - 450 [Ⓞ]	700 - 570 [Ⓞ]	550 - 480 [Ⓞ]	900 - 740 [Ⓞ]
380 - 320 [Ⓞ]	550 - 450 [Ⓞ]	700 - 570 [Ⓞ]	550 - 480 [Ⓞ]	900 - 740 [Ⓞ]
450	660	800	715	1.040
450	660	800	715	1.040
-	-	-	-	-
57	84	105	90	140
225 - 45 [Ⓞ]	300 - 60 [Ⓞ]	395 - 75 [Ⓞ]	320 - 65 [Ⓞ]	510 - 95 [Ⓞ]
-	-	-	-	-
50	75	95	82	124
-	-	-	-	-
-	-	-	-	-
-	-	-	-	-
-	-	-	2.050	3.100
-	-	-	-	-

Ⓞ LES DURÉES DE TRAVAIL EN COMBINAISON AVEC D'AUTRES OUTILS COMBISYSTÈME SONT DISPONIBLES SOUS WWW.STIHL.COM/BATTERY-LIFE

Ⓞ NIVEAU 1-3/4
Ⓞ DISPONIBLE À PARTIR DU PRINTEMPS 2020



DES ÉQUIPES PERFORMANTES ET INTERCONNECTÉES

42 SOLUTIONS
INTELLIGENTES



AIDES NUMÉRIQUES POUR PROFESSIONNELS

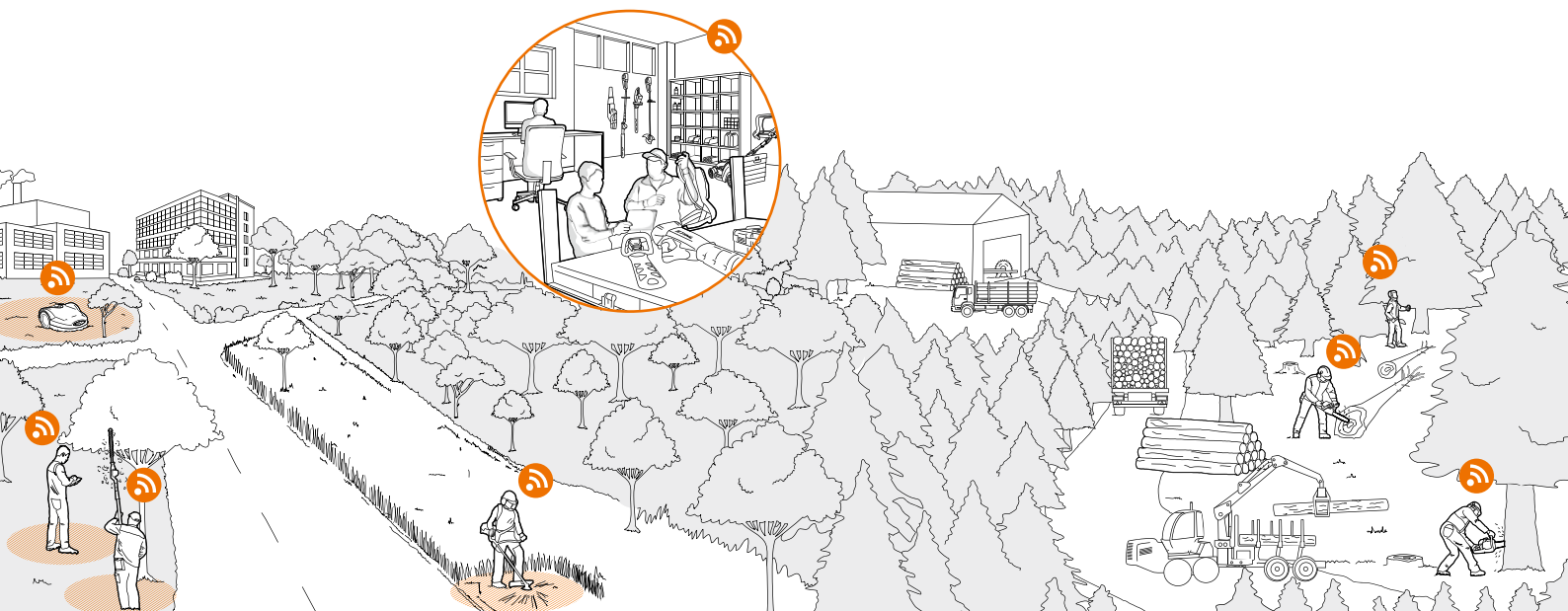

TECHNIQUE

STIHL CONNECT PRO

Toujours au fait, partout : avec STIHL connect pro, vous avez accès à tout moment aux données de votre parc de machines - en ligne. Ceci permet une plus grande disponibilité des appareils. Gestion de flotte efficace pour une équipe encore plus performante.

CONFORT

APPLIS MOBILES

Les solutions intelligentes STIHL peuvent être utilisées aussi bien sur l'ordinateur que sur le smartphone ou la tablette. Vous pouvez donc analyser, contrôler, gérer et planifier votre travail quand et où vous le souhaitez, même lorsque vous êtes en déplacement grâce à l'appli STIHL.

INSTALLATION FACILE

Tout ce dont vous avez besoin pour tirer le meilleur parti de nos solutions intelligentes, c'est d'une connexion Internet et d'un smartphone ou d'une tablette Bluetooth®. Les interfaces intuitives facilitent leur utilisation. Le matériel tel que le STIHL Smart Connector peut également être monté et mis en place en quelques minutes seulement.

EFFICACITÉ

PROCESSUS OPTIMISÉS

Grâce à la gestion de flotte numérique, à la collecte intuitive des données de votre matériel et aux applis mobiles compatibles, vous pouvez tirer le meilleur parti de votre travail. Vous économisez ainsi des ressources et un temps précieux.

TRANSPARENCE TOTALE

Avec STIHL connect pro, vous suivez toujours vos tâches, vos appareils et de nombreuses autres informations à l'écran. Cela facilite non seulement la planification, mais aussi la communication au sein de l'équipe.

STIHL CONNECT PRO

SYSTÈME DE GESTION DE FLOTTE

STIHL connect pro est adapté aux besoins spécifiques de la gestion de flotte des utilisateurs professionnels. La solution basée sur le cloud fait partie de notre offre digitale STIHL connected et donne un aperçu détaillé de l'ensemble du parc de machines.

01 SMART CONNECTOR STIHL

Simplement fixé à l'outil, il transmet les données d'utilisation de l'appareil à une tablette ou à un smartphone via Bluetooth®.

02 APPLI STIHL

Connectée au Smart Connector, l'appli STIHL reçoit les données de l'appareil et les transmet au portail STIHL connect pro. Pratique : Vous pouvez également consulter les données directement dans l'appli.

03 PORTAIL STIHL CONNECT PRO

La plateforme digitale de suivi efficace des appareils ici, vous pouvez consulter la maintenance en cours et à venir ainsi que la disponibilité et l'emplacement de vos appareils. Vous pouvez aussi planifier, analyser et gérer l'utilisation et les données de vos machines et les ressources associées.

[HTTPS://CONNECT.STIHL.COM](https://connect.stihl.com)



SMART CONNECTOR

Le Smart Connector peut être installé sur les produits thermiques, électriques et à batterie et vous fournit via le Bluetooth® 4.2 un suivi des temps de fonctionnement de votre appareil STIHL. Le Smart Connector offre donc de tout nouveaux services : pour la gestion de vos appareils dans le jardin via l'application STIHL, ou pour gérer plus efficacement votre flotte de matériel si vous êtes un professionnel, avec le portail STIHL connect pro (voir ci-contre).

UNITÉ D'EMBALLAGE 1 PIÈCE

RÉFÉRENCE 0000 400 4900

20,20 €

UNITÉ D'EMBALLAGE 10 PIÈCES

RÉFÉRENCE 0000 400 4903

179,95 €



LE CONSEIL DU PRO

Le Smart Connector STIHL peut également être raccordé à des appareils d'autres fabricants. Vous profitez ainsi également de STIHL connected lorsque vous utilisez des « flottes mixtes ». ①

STIHL CONNECTED^C



01 SMART CONNECTOR STIHL

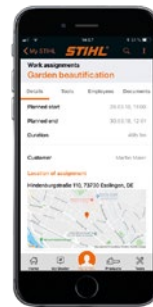

02 APPLI STIHL



03 PORTAIL STIHL CONNECT PRO

GESTION DE FLOTTE INTELLIGENTE



STIHL CONNECTED^C

INTERCONNEXION INTELLIGENTE

Plus il y a d'appareils en service, plus ils sont difficiles à suivre. Avec STIHL connect pro, tout devient plus simple : Le portail Internet vous permet de savoir depuis combien de temps vos appareils sont utilisés et où ils l'ont été. Le système vous informe également lorsque les appareils doivent être réparés. Le mode d'emploi contenant des informations importantes sur l'utilisation de votre appareil STIHL est également sauvegardé.

Le portail gratuit STIHL connect pro vous permet également de coordonner les tâches de vos collaborateurs. Vous avez la possibilité d'affecter les temps de travail des appareils aux missions de votre équipe depuis l'appli STIHL. Cela facilite la facturation de vos services.

La communication avec votre spécialiste STIHL profite également de STIHL connected. Vous pouvez envoyer les demandes d'entretien à votre revendeur spécialisé directement à partir du système. Comme le numéro de série et le temps de fonctionnement sont transmis automatiquement, votre revendeur connaît déjà les données principales avant que votre machine ne soit sur l'établi.



AR 2000 L / AR 3000 L

BATTERIES DORSALES AVEC INTERFACE BLUETOOTH® INTÉGRÉE

La nouvelle AR peut être intégrée dans STIHL connect pro et gérée comme un appareil. L'état de charge, la durée d'utilisation et le numéro de série peuvent être consultés dans l'appli STIHL et sur le portail STIHL connect pro.



PAGE

34



AIDES NUMÉRIQUES POUR LE JARDIN



TECHNIQUE

AUTOMATISATION

Les solutions intelligentes STIHL une avancée majeure pour les travaux dans le jardin. Grâce à elles, les tâches répétitives peuvent s'automatiser très facilement.

INTERCONNEXION

Plusieurs solutions intelligentes de STIHL sont compatibles avec les offres de tiers, ce qui offre encore plus de possibilités.

CONFORT

INSTALLATION RAPIDE

Les produits et les applications correspondantes se distinguent par leur installation simple et leur utilisation intuitive. La planification et l'organisation du travail s'effectuent ainsi en un rien de temps !

CONTRÔLE ET GESTION À DISTANCE

Grâce aux applications mobiles, vous surveillez vos outils de jardin STIHL de manière optimale, où que vous soyez. Vous pouvez également contrôler l'iMOW® lorsque vous êtes parti.

EFFICACITÉ

PROCESSUS OPTIMISÉS

Les solutions intelligentes optimisent le travail quotidien et vous fournissent des conseils utiles concernant l'entretien des espaces verts et des appareils. De plus, elles permettent d'établir une communication directe avec les revendeurs spécialisés STIHL.

UTILISATION RESPECTUEUSE DES RESSOURCES

Les solutions intelligentes de STIHL permettent d'économiser non seulement du temps, mais également les ressources précieuses telles que l'eau et l'électricité.



SMART CONNECTOR

Le Smart Connector peut être installé sur les produits thermiques, électriques et à batterie et vous fournit via le Bluetooth® 4.2 un suivi des temps de fonctionnement de votre appareil STIHL. Le Smart Connector offre donc de tous nouveaux services : pour la gestion de vos appareils dans le jardin via l'application STIHL, ou pour gérer plus efficacement votre flotte de matériel si vous êtes un professionnel, avec le portail STIHL connect pro (voir ci-contre).

UNITÉ D'EMBALLAGE 1 PIÈCE

RÉFÉRENCE 0000 400 4900

20,20 €

EN COMBINAISON AVEC :



APPLI STIHL

L'appli STIHL fournit des conseils précieux pour le jardinage, des outils pratiques tels que le calculateur de mélanges et facilite la prise de contact avec votre revendeur STIHL. Associée au Smart Connector, elle vous donne par ailleurs un aperçu des données de service de vos appareils.

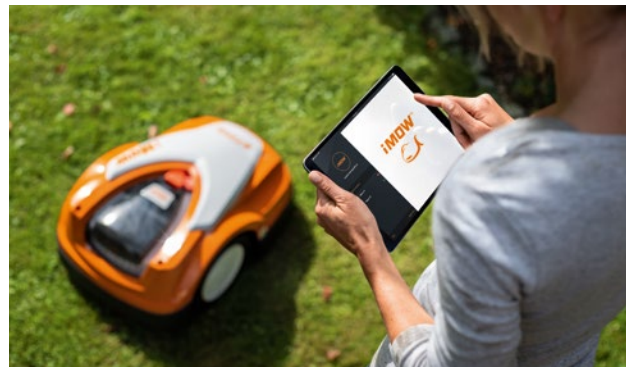

iMOW® ROBOTS DE TONTE

ENTRETIEN INTELLIGENT
DES PELOUSES

Automatique, compact,
contrôlé par application : la
solution intelligente pour des
pelouses bien entretenues.



PAGE

135

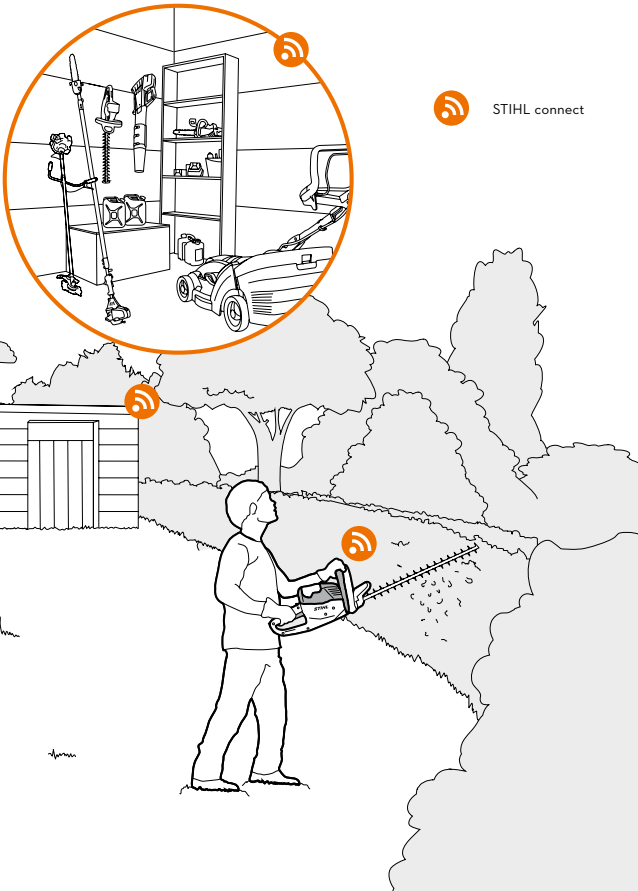

STIHL connect

STIHL CONNECT PIONNIER DE L'ENTRETIEN DES JARDINS ET DES APPAREILS

Des conseils sur l'entretien des appareils, un contact simplifié avec les revendeurs STIHL et une meilleure vue d'ensemble des projets dans votre jardin : STIHL connect avec l'appli STIHL comme module central du système assiste les particuliers dans l'entretien du jardin et des outils.



MAÎTRISEZ CHACUNE DE VOS TÂCHES.

51— TRONÇONNEUSES
THERMIQUES

62— TRONÇONNEUSES
À BATTERIE

64— TRONÇONNEUSES
ÉLECTRIQUES

66— ACCESSOIRES POUR
TRONÇONNEUSES

68— PERCHES D'ÉLAGAGE
ET ACCESSOIRES

TRONÇONNEUSES EN DÉTAIL

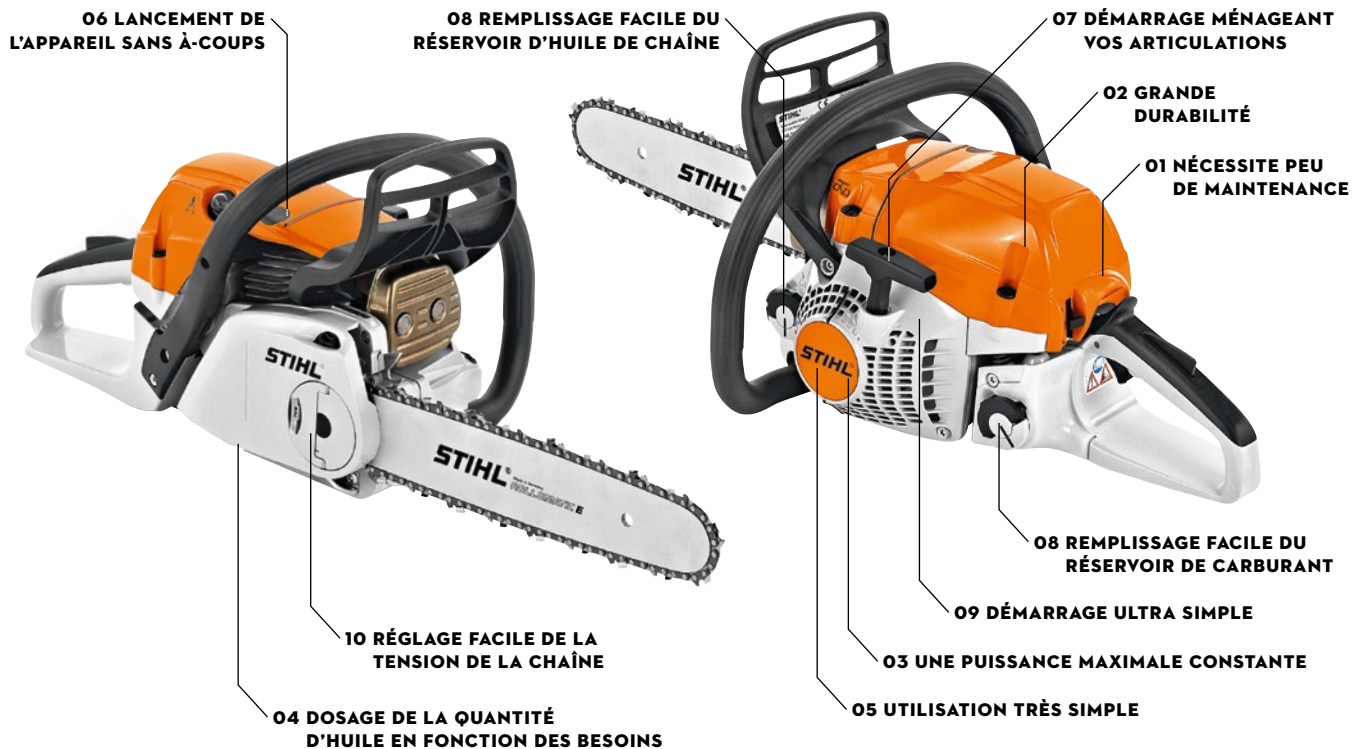

TECHNIQUE

- 01** SYSTÈME DE FILTRE À AIR LONGUE DURÉE À PRÉFILTRATION
Offre une durée de vie du filtre nettement plus longue que les systèmes de filtration d'air conventionnels.
- 02** FILTRE HD2
Protège le moteur, même des particules de poussière les plus fines, lui assurant ainsi une longue durabilité. Facile à nettoyer au jet.
- 03** STIHL M-TRONIC (M) **STIHL** M-TRONIC 
La gestion du moteur est faite électroniquement. La quantité de carburant nécessaire est calculée automatiquement par le système pour garantir une puissance maximale constante quels que soient l'environnement, les conditions de travail, l'altitude, etc.
- 04** POMPE À HUILE À DÉBIT RÉGLABLE
Permet à l'utilisateur de régler le dosage exact de la quantité d'huile requise selon les besoins.
- 05** STIHL INJECTION (i) **STIHL** INJECTION 
«i» signifie rapport poids/puissance optimal, forme compacte et un moteur aux performances excellentes. Jamais l'utilisation d'une tronçonneuse n'a été aussi simple. Le levier combiné n'est plus nécessaire, il suffit d'appuyer sur « Stop » pour l'arrêter.

CONFORT

- 06** SOUPAPE DE DÉCOMPRESSION
Réduit l'énergie nécessaire au lancement du moteur, facilitant ainsi le démarrage de la tronçonneuse.
- 07** STIHL ELASTOSTART
La poignée spéciale assure un lancement régulier sans à-coups, compensant les pointes de puissance.
- 08** FERMETURE DU RÉSERVOIR SANS OUTIL
Permet une ouverture et une fermeture simples et rapides du réservoir sans outil.
- 09** STIHL ERGOSTART (E)
Assure un démarrage confortable et sans effort, sans devoir forcer sur la corde. Un ressort entre la poulie de lancement et le vilebrequin prend en charge le travail au lancement.
- 10** STIHL TENDEUR DE CHAÎNE RAPIDE (B)
Grâce au tendeur rapide STIHL, vous pouvez régler la chaîne de coupe en toute simplicité, sans outils et sans entrer en contact avec elle. Il suffit de desserrer le couvercle du pignon de chaîne et de tourner la molette jusqu'à ce que la tension idéale soit atteinte.

TRONÇONNEUSES THERMIQUES POUR PARTICULIERS

- Convient parfaitement à la coupe du bois de chauffage, à l'entretien des terrains, à l'abattage de petits arbres ou encore aux travaux de construction en bois
- Légères et très maniables
- Versions Confort (C) disponibles



MS 170



30,1 cm³ • 1,2 kW • 4,1 kg[Ⓞ]

Tronçonneuse thermique la plus vendue en France. Moderne et très légère, elle est munie d'équipements éprouvés. Idéale pour la coupe de bois de chauffage et pour les petits travaux de construction en bois.

LONGUEUR DU GUIDE	30 cm	
RÉFÉRENCE	1130 200 0299	197,00 €

LONGUEUR DU GUIDE	35 cm	
RÉFÉRENCE	1130 200 0300	197,00 €



MS 180



31,8 cm³ • 1,4 kW • 4,1 kg[Ⓞ]

Modèle d'entrée de gamme pour la coupe de bois de chauffage plus puissant que le MS 170 et tendeur de chaîne latéral pour un réglage simple et sûr de la chaîne. Version 35 cm, pour la coupe de branches plus grosses.

LONGUEUR DU GUIDE	35 cm	
RÉFÉRENCE	1130 200 0501	263,00 €

Autre versions : MS 180 C-BE
voir tableau page 72



CARACTÉRISTIQUE DE CONFORT C DANS LES NOMS DES PRODUITS :

Bon nombre d'appareils STIHL sont équipés de série avec des caractéristiques de confort particulières : elles sont reconnaissables au C dans le nom du produit, par ex. MS 211 C-BE. Le E correspond ici à STIHL ErgoStart, le B au tendeur de chaîne rapide.

PRIX PUBLIC MAXIMUM CONSEILLÉ € TTC

B = TENDEUR DE CHAÎNE RAPIDE

E = ERGOSTART

Ⓞ POIDS RÉSERVOIR VIDE, SANS GUIDE NI CHAÎNE





MS 181



31,8 cm³ • 1,5 kW • 4,3 kg ^①

Convient parfaitement à l'entretien de terrains. Convient également à l'abattage de petits arbres. Griffes de butée métalliques pour manœuvrer la tronçonneuse avec précision lors de la coupe.

LONGUEUR DU GUIDE 35 cm
RÉFÉRENCE 1139 200 0145

360,00 €

Autre versions : MS 181 C-BE
voir tableau page 72



MS 231



42,6 cm³ • 2,0 kW • 4,8 kg ^①

Compacte, nerveuse et puissante, elle vous accompagnera parfaitement dans tous vos travaux d'entretien autour de la maison ou pour le débit de bois de chauffage. Equipée d'une chaîne robuste STIHL Rapid Micro 3 au pas de .325".

LONGUEUR DU GUIDE 40 cm
RÉFÉRENCE 1143 200 0679

535,00 €

Autre versions : MS 231 C-BE
voir tableau page 72



MS 211



35,2 cm³ • 1,7 kW • 4,3 kg ^①

Equipée d'un guide de 40 cm cette tronçonneuse est idéale pour les travaux occasionnels, l'élagage ou les coupes légères. Elle est dotée d'un système anti-vibrations perfectionné et d'un réglage été/hiver pour un rendement optimal dans toutes les conditions. Avec chaîne Picco Micro 3 pour un bon rendement de coupe.

LONGUEUR DU GUIDE 40 cm
RÉFÉRENCE 1139 200 0248

430,00 €

Autre versions : MS 211 C-BE
voir tableau page 72



MS 251



45,6 cm³ • 2,2 kW • 4,8 kg ^①

Convient bien à l'abattage forestier de bois de chauffage. Tension latérale de la chaîne, dispositif de coupe robuste et durable .325", avec nouvelle chaîne .325" Pro pour des performances de coupe supérieures. Disponible en option avec une longueur de guide de 40 cm pour la coupe de fûts plus épais.

LONGUEUR DU GUIDE 45 cm
RÉFÉRENCE 1143 200 0676

585,00 €

Autre versions : MS 251 C-BE
voir tableau page 72



TRONÇONNEUSES LÉGÈRES

- Pour les particuliers et les professionnels à la recherche de produits très légers et dotés d'un excellent rapport poids/puissance
- Très maniables et dotées d'une répartition des masses et d'une ergonomie optimales
- Conviennent parfaitement à la coupe de bois de chauffage, à l'entretien des terrains, à l'élagage ou encore aux travaux de construction en bois



NOUVEAU MS 151 C-E



23,6 cm³ • 1,1 kW • 2,8 kg ^①

Tronçonneuse STIHL très légère pour la coupe du bois de chauffage, l'entretien des arbres et la maîtrise de la végétation. Ergonomique, elle limite la fatigue. Démarrage ménageant les efforts grâce à la pompe à carburant manuelle et STIHL ErgoStart. Chaîne 1/4" PM3 facile à guider pour un résultat de coupe très fin. Nouveau moteur 2 temps pour des performances de coupe élevées.

LONGUEUR DU GUIDE	35 cm	
RÉFÉRENCE	1146 200 0055	525,00 €



NOUVEAU MS 194 C-E



31,8 cm³ • 1,4 kW • 3,6 kg ^①

Tronçonneuse STIHL légère idéale pour l'entretien et l'élagage des arbres ainsi que pour la coupe du bois de chauffage. L'ErgoStart et la pompe à carburant permettent un démarrage facile ménageant les efforts de l'utilisateur. Avec chaîne 3/8" PM3. Efficacité de coupe supérieure pour une consommation réduite grâce au nouveau moteur 2 temps.

LONGUEUR DU GUIDE	30 cm	
RÉFÉRENCE	1137 200 0341	409,00 €

LONGUEUR DU GUIDE	35 cm	
RÉFÉRENCE	1137 200 0329	425,00 €



NOUVELLE VERSION MS 201 C-M



35,2 cm³ • 1,8 kW • 3,9 kg ^①

La tronçonneuse professionnelle la plus légère STIHL, idéale pour les travaux d'élagage. Puissance optimale du moteur, démarrage facile avec une seule position de démarrage. Écrou imperdable sur le cache-pignon, chaîne 3/8" PS pour une performance de coupe très élevée.

LONGUEUR DU GUIDE	35 cm PM3	
RÉFÉRENCE	1145 200 0259	753,00 €

LONGUEUR DU GUIDE	35 cm PM3 ^②	
RÉFÉRENCE	1145 200 0262	755,00 €

LONGUEUR DU GUIDE	35 cm PS3 ^②	
RÉFÉRENCE	1145 200 0266	755,00 €



CARBURANTS ET LUBRIFIANTS APPROPRIÉS

VOIR PAGE 294

TRONÇONNEUSES THERMIQUES POUR POUR L'AGRICULTURE ET L'HORTICULTURE

- Pour les agriculteurs, artisans, paysagistes et particuliers exigeants
- Pour tous les travaux de tronçonnage dans les espaces verts, grands domaines et pour les travaux agricoles
- Tronçonneuses puissantes et très polyvalentes



MS 271



50,2 cm³ - 2,6 kW - 5,6 kg [Ⓢ]

Avec son puissant moteur de 2,6 kW et un guide de 45 cm, cette tronçonneuse est l'outil adapté pour l'affouage, l'abattage des bois de moyenne section ou pour des travaux d'ébranchage. Elle permet aussi la coupe de bois de chauffage ou les travaux de construction. Avec guide Light 04 au design innovant et nouvelle chaîne PRO .325"-RM3 pour une coupe plus efficace.

LONGUEUR DU GUIDE 45 cm

RÉFÉRENCE 1141 200 0660

680,00 €

Autre versions : MS 271 C-BE

voir tableau page 72



NOUVEAU DESIGN DU GUIDE

Le Light 04 est le premier modèle de guide STIHL à bénéficier d'un nouveau nom et d'un design innovant. Le nouveau Light 04 présente une forme particulière. Vous profitez ainsi d'un meilleur équilibre et réduisez donc la fatigue lors du tronçonnage, car son profil élancé lui permet de gagner jusqu'à 200 g par rapport aux guides existants. Il est donc facile à manœuvrer et permet un tronçonnage précis. Et le nouveau design n'est pas qu'agréable à l'œil : vous pouvez lire les informations sur les caractéristiques directement sur le guide. Vous trouverez donc toujours la bonne combinaison de guide et de chaîne pour votre tronçonneuse STIHL. Mais le Light 04 n'est qu'un début - d'autres guides suivront bientôt avec de nouveaux nom et design.

ÉLÉMENTS GRAPHIQUES

LOGO STIHL ET
DÉSIGNATION
DE TYPE



CARACTÉRISTIQUES
ET INFORMATIONS



MS 291



55,5 cm³ • 2,8 kW • 5,6 kg [Ⓢ]

Nerveuse et puissante, son moteur développe une puissance de 2800 watts pour garantir de hautes performances de coupe et une grande polyvalence pour s'adapter à tous vos travaux. Elle est équipée d'une chaîne au pas de 3/8» offrant un très grand rendement de coupe.

LONGUEUR DU GUIDE	45 cm	
RÉFÉRENCE	1141 200 0198	750,00 €

Autre versions : **MS 291 C-BE**
voir tableau page 72



MS 311



59,0 cm³ • 3,1 kW/4,2 PS • 6,2 kg [Ⓢ]

Convient pour l'abattage de bois de chauffage dans les plantations moyennes. Système de filtre à air longue durée pour une grande longévité du filtre, soupape de décompression pour un processus de démarrage sans effort.

LONGUEUR DU GUIDE	45 cm	
RÉFÉRENCE	1140 200 0199	790,00 €

LONGUEUR DU GUIDE	50 cm	
RÉFÉRENCE	1140 200 0175	800,00 €



MS 391



64,1 cm³ • 3,3 kW • 6,2 kg [Ⓢ]

Convient parfaitement pour l'abattage de bois de chauffage et les travaux de construction en bois. Système de filtre à air longue durée pour une très bonne longévité du filtre, moteur à balayage stratifié économique, soupape de décompression pour un processus de démarrage sans effort.

LONGUEUR DU GUIDE	45 cm	
RÉFÉRENCE	1140 200 0191	840,00 €

LONGUEUR DU GUIDE	50 cm	
RÉFÉRENCE	1140 200 0185	850,00 €

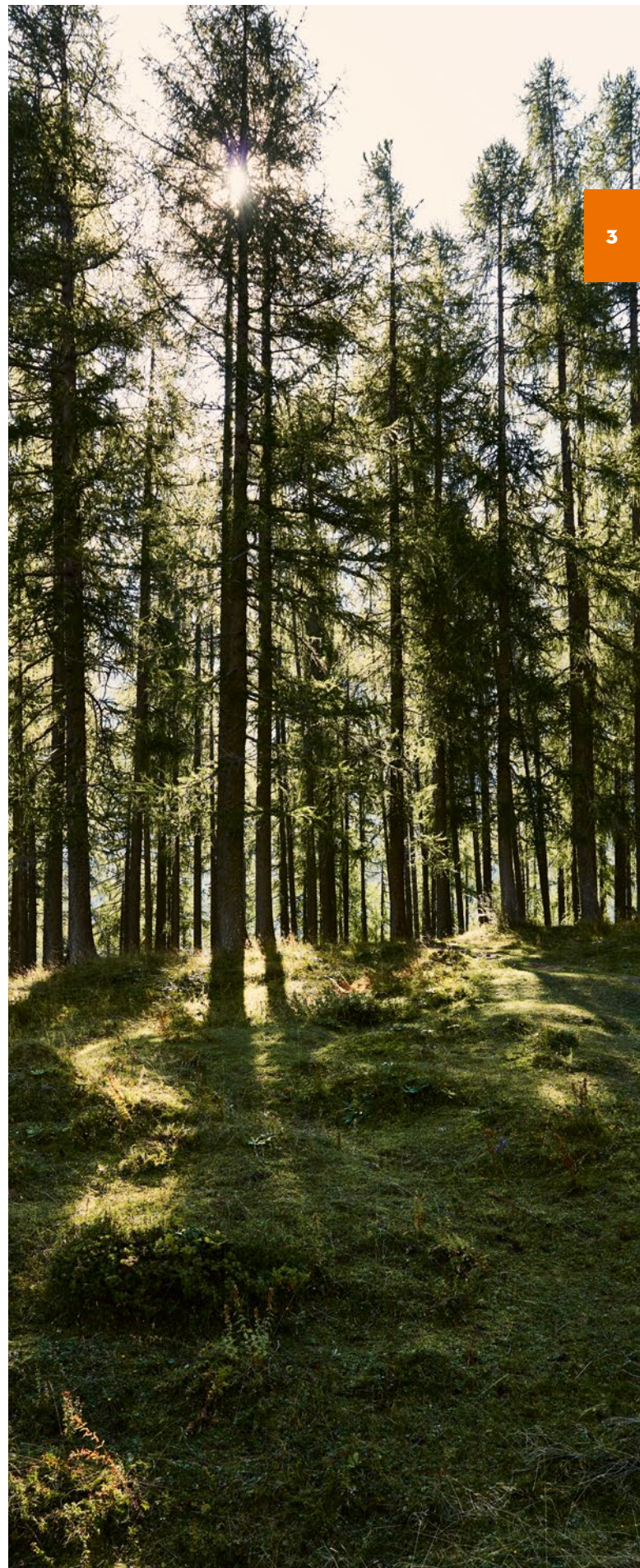

TRONÇONNEUSES POUR TRAVAUX FORESTIERS

- Pour les professionnels forestiers, agriculteurs ou tout autre utilisateur désirant le meilleur de la technologie STIHL sans compromis
- Pour tous les travaux forestiers intenses comme la coupe de gros volumes de bois, l'abattage ou encore l'élagage
- Le meilleur compromis entre : puissance élevée, faible poids, grande longévité et confort de travail
- De nombreux modèles adoptent de série la nouvelle technologie M-Tronic qui garantit des performances inédites !



MS 241 C-M



42,6 cm³ - 2,3 kW/3,1 PS - 4,5 kg[Ⓢ]

Ultra-maniable, elle est conçue pour les usages intenses dans les coupes de bois moyen, le bois de chauffage et les travaux paysagers. Équipée de série du système M-Tronic. Ecrou imperdable, moteur à balayage stratifié économique. Nouvelle chaîne .325" PRO pour une coupe plus efficace.

LONGUEUR DU GUIDE	40 cm	779,00 €
RÉFÉRENCE	1143 200 0681	

LONGUEUR DU GUIDE	45 cm	789,00 €
RÉFÉRENCE	1143 200 0682	



MS 261 C-M



50,2 cm³ - 3,0 kW - 4,9 kg[Ⓢ]

Très bien adaptée aux travaux dans les plantations petites et moyennes. Démarrage facile grâce à une position de démarrage et levier de commande avec fonction Stop. Système de filtre à air longue durée avec filtre HD2 espaçant les intervalles de nettoyage du filtre, écrous imperdables sur le cache pignon. Avec guide Light O4 au design innovant et nouvelle chaîne PRO .325" pour une coupe plus efficace.

LONGUEUR DU GUIDE	40 cm	849,00 €
RÉFÉRENCE	1141 200 0657	

LONGUEUR DU GUIDE	45 cm	859,00 €
RÉFÉRENCE	1141 200 0658	

Autre versions : MS 261 C-M VW
voir tableau page 74



MS 362 C-M



59,0 cm³ · 3,5 kW · 5,6 kg^①

Puissante, légère et très polyvalente, elle convient parfaitement aux forestiers, débardeurs, paysagistes et agriculteurs qui recherchent le meilleur de la technologie STIHL sans compromis. Elle offre des performances inédites pour un poids contenu de seulement 5,6 kg^①. Elle arbore les dernières avancées technologiques du groupe STIHL et se voit dotée d'un équipement professionnel ultra-complet.

LONGUEUR DU GUIDE RÉFÉRENCE	40 cm 1140 200 0550	1015,00 €
LONGUEUR DU GUIDE RÉFÉRENCE	45 cm 1140 200 0496	1025,00 €
LONGUEUR DU GUIDE RÉFÉRENCE	50 cm 1140 200 0494	1035,00 €

Autre versions : MS 362 C-M VW
voir tableau page 74



MS 462 C-M



72,2 cm³ · 4,4 kW · 6,0 kg^①

La nouvelle référence de la forêt. Extrêmement légère, la nouvelle MS 462 C-M devient la référence pour les travaux forestiers. Tronçonneuse universelle conçue pour l'abattage et l'ébranchage dans tous types de massifs forestiers, elle se distingue par sa performance optimale en permanence grâce au système M-Tronic, son accélération parfaite, son équipement professionnel ultra-complet.

LONGUEUR DU GUIDE RÉFÉRENCE	45 cm 1142 200 0042	1320,00 €
LONGUEUR DU GUIDE RÉFÉRENCE	50 cm 1142 200 0014	1330,00 €
LONGUEUR DU GUIDE RÉFÉRENCE	50 cm^② 1142 200 0080	1350,00 €
LONGUEUR DU GUIDE RÉFÉRENCE	55 cm 1142 200 0019	1340,00 €

Autre versions : MS 462 C-M VW
voir tableau page 74



LE CONSEIL DU PRO

Le filtre HD2 équipant nos tronçonneuses garantit des performances constantes, même en cas de sollicitations extrêmes. Sa matière filtrante à pores très fins protège le moteur même des particules de poussière et de saleté très fines. Pour le nettoyage, vaporisez le filtre HD2 démonté de Varioclean STIHL, lavez-le à l'eau chaude après un bref temps d'action et laissez-le sécher. Il est de nouveau prêt à l'emploi.





MS 500i



79,2 cm³ • 5,0 kW • 6,2 kg ^⓪

La première tronçonneuse STIHL dotée du système d'injection électronique. Meilleur rapport poids/puissance sur le marché. Convient parfaitement à l'abattage et au façonnage de gros bois grâce à sa structure légère et une excellente accélération. Butée à griffes optimisée, filtre HD2 avec un très bon rendement de filtration, écrous imperdables sur le cache pignon et couvercle de filtre ouvrable sans outil, pompe à huile haute performance à débit réglable pour une capacité de débit élevée, ouverture et fermeture sans outil des bouchons de réservoir pour faire le plein facilement et en toute sécurité.

LONGUEUR DU GUIDE RÉFÉRENCE	50 cm ^⓪ 1147 200 0006	1660,00 €
LONGUEUR DU GUIDE RÉFÉRENCE	55 cm 1147 200 0024	1650,00 €
LONGUEUR DU GUIDE RÉFÉRENCE	63 cm ^⓪ 1147 200 0007	1680,00 €
LONGUEUR DU GUIDE RÉFÉRENCE	71 cm ^⓪ 1147 200 0002	1710,00 €

Autre versions : MS 500i W
voir tableau page 74



MS 661 C-M



91,1 cm³ • 5,4 kW • 7,4 kg ^⓪

La légendaire tronçonneuse de compétition STIHL TIMBERSPORTS®. Pour les professionnels avides de performances exceptionnelles et de sensations fortes. La MS 661 C-M surprend par ses performances et l'étendue de ses équipements : moteur très puissant de 5400 watts, filtre HD2, nouveau système anti-vibrations, nouveau guide Light 80 cm disponible, bouton stop à retour automatique, écrous imperdables ... La MS 661 C-M donne toute la mesure de ses performances lors de sollicitations extrêmes comme de gros abattages ou de gros démontages d'arbres

LONGUEUR DU GUIDE RÉFÉRENCE	50 cm 1144 200 0015	1660,00 €
LONGUEUR DU GUIDE RÉFÉRENCE	55 cm 1144 200 0027	1670,00 €
LONGUEUR DU GUIDE RÉFÉRENCE	63 cm 1144 200 0017	1680,00 €
LONGUEUR DU GUIDE RÉFÉRENCE	80 cm ^⓪ 1144 200 0032	1710,00 €

Autre versions : MS 661 C-M VW
voir tableau page 74



STIHL INJECTION ^⓪

LE CONSEIL DU PRO

STIHL Injection est synonyme de rapport poids/puissance optimal et en même temps de forme compacte, soit une performance accrue pour un poids et un encombrement comparables. Les capteurs intégrés et la commande en fonction de diagrammes caractéristiques de la MS 500i, permettent de toujours bénéficier d'un moteur à la performance optimale et d'une accélération dans toutes les conditions d'utilisation.



MS 880



121,6 cm³ • 6,4 kW • 10,0 kg ^⓪

La tronçonneuse de série la plus puissante du monde ! La MS 880 est spécialement conçue pour les sollicitations extrêmes dans les gros bois. D'une capacité de coupe allant jusqu'à 1,50 m, cette tronçonneuse trouve sa place en forêt pour les très gros abattages ou en scierie pour la reprise de grosses grumes.

LONGUEUR DU GUIDE RÉFÉRENCE	63 cm 1124 200 0124	1840,00 €
LONGUEUR DU GUIDE RÉFÉRENCE	75 cm 1124 200 0121	1860,00 €
LONGUEUR DU GUIDE RÉFÉRENCE	90 cm 1124 200 0122	1885,00 €

TRONÇONNEUSES D'ÉLAGAGE

- Tronçonneuses spéciales légères pour les élagueurs qualifiés
- Idéales pour la taille douce, la taille de formation et les travaux de démontage
- Ultra maniables et dotées d'une répartition des masses et d'une ergonomie optimales
- Guidage précis
- Tronçonneuses à batterie adaptées aux travaux dans les zones sensibles au bruit



NOUVEAU

MS 151 TC-E

23,6 cm³ • 1,1 kW • 2,6 kg [Ⓢ]

La plus légère des tronçonneuses d'élagage [Ⓢ] de STIHL. Idéale pour les travaux polyvalents d'entretien des arbres tels que l'abattage de bois mort, l'entretien des couronnes ou l'enlèvement des repousses. La pompe à carburant manuelle et STIHL ErgoStart garantissent un démarrage facile. De série avec chaîne 1/4" PM3 pour une coupe fine. Nouveau moteur 2 temps pour des performances de coupe élevées.

LONGUEUR DU GUIDE 25 cm
 RÉFÉRENCE 1146 200 0056

535,00 €



NOUVEAU

MS 194 T

31,8 cm³ • 1,4 kW • 3,3 kg [Ⓢ]

La plus polyvalente des tronçonneuses d'élagage [Ⓢ] de STIHL. Pour divers travaux tels que l'entretien des couronnes, l'abattage du bois mort ou l'enlèvement des repousses. Avec chaîne 3/8" P pour une coupe fine. Efficacité de coupe supérieure grâce au nouveau moteur 2 temps.

LONGUEUR DU GUIDE 30 cm 3/8" P [Ⓢ]
 RÉFÉRENCE 1137 200 0325

409,00 €

LONGUEUR DU GUIDE 30 cm 1/4" P [Ⓢ]
 RÉFÉRENCE 1137 200 0314

409,00 €

LONGUEUR DU GUIDE 35 cm 3/8" P [Ⓢ]
 RÉFÉRENCE 1137 200 0326

425,00 €

LONGUEUR DU GUIDE 35 cm 1/4" P [Ⓢ]
 RÉFÉRENCE 1137 200 0312

425,00 €

Autre versions : MS 194 TC-E
 voir tableau page 76





NOUVELLE VERSION

MS 201 TC-M35,2 cm³ • 1,8 kW • 3,7 kg[Ⓢ]

Tronçonneuse d'élagage[Ⓢ] de référence pour les travaux d'entretien des arbres comme la coupe de grosses branches, la taille de couronnes d'arbres et le démontage. Elle est équipée du système M-Tronic (M) destiné à lui offrir un niveau de performances inédit et une mise en route simplifiée.

LONGUEUR DU GUIDE RÉFÉRENCE	35 cm 1145 200 0269	755,00 €
-----------------------------	------------------------	-----------------

LONGUEUR DU GUIDE RÉFÉRENCE	35 cm PM3 [Ⓢ] 1145 200 0268	765,00 €
-----------------------------	---	-----------------

LONGUEUR DU GUIDE RÉFÉRENCE	35 cm PS3 [Ⓢ] 1145 200 0267	765,00 €
-----------------------------	---	-----------------



DÉCOUVREZ LA MS 201 TC-M STIHL EN ACTION !

**MSA 161 T**36 V • 2,1 kg[Ⓢ]

Tronçonneuse d'élagage[Ⓢ] professionnelle à batterie légère pour les travaux dans les zones sensibles au bruit. Avec une chaîne 1/4" PM3 pour une coupe fine et une performance de coupe élevée, concept d'utilisation optimisé, écrou imperdable sur le cache pignon.

MSA 161 T SANS BATTERIE NI CHARGEUR[Ⓢ]

LONGUEUR DU GUIDE RÉFÉRENCE	25 cm 1252 200 0043	455,00 € [Ⓢ]
-----------------------------	------------------------	------------------------------

LONGUEUR DU GUIDE RÉFÉRENCE	30 cm 1252 200 0044	465,00 € [Ⓢ]
-----------------------------	------------------------	------------------------------

PACK MSA 161 T AVEC AP 200 ET AL 300[Ⓢ]

LONGUEUR DU GUIDE	25 cm	755,00 € [Ⓢ]
-------------------	-------	------------------------------

LONGUEUR DU GUIDE	30 cm	765,00 € [Ⓢ]
-------------------	-------	------------------------------



PRIX PUBLIC MAXIMUM CONSEILLÉ € TTC

M = M-TRONIC
T = POIGNÉE SPÉCIALE
R = TRONÇONNEUSE D'INTERVENTION

TRONÇONNEUSE D'INTERVENTION

- Pour les opérations de sauvetage et la lutte contre l'incendie
- Chaîne spéciale avec blindage en métal renforcé
- Puissance considérable pour obstacles techniques extrêmes





MS 462 C-M R



72,2 cm³ • 4,4 kW • 6,5 kg[Ⓢ]

Pour les opérations de sauvetage et la lutte contre l'incendie. Tendeur rapide pour une fixation simplifiée du limiteur de profondeur, M-Tronic pour une performance toujours optimale du moteur, filtre HD2 avec un très bon rendement de filtration. Grande poignée de lancement et soupape de décompression pour un démarrage aisé et sûr, chaîne spéciale dotée d'un blindage de plaques de métal renforcées antichocs.

LONGUEUR DU GUIDE **50 cm**
 RÉFÉRENCE **1142 200 0025**

2175,00 €



PAGE

350



LUNETTES DE PROTECTION ULTRASONIC (VERRES TEINTÉS)

Idéales pour les travaux avec les tronçonneuses de sauvetage et découpeuses/meuleuses.

3



LE CONSEIL DU PRO

Les tronçonneuses d'intervention sont, à la différence des tronçonneuses conventionnelles, spécialement adaptées aux découpes dites «d'ouverture» ou de «plongée» : la tête du guide-chaîne plonge et s'enfonce dans le matériau à découper. La profondeur de coupe désirée peut être définie avec précision à l'aide du limiteur de profondeur.



Ⓢ CONÇU SPÉCIALEMENT POUR LES INTERVENTIONS DANS LES ARBRES ET DESTINÉ EXCLUSIVEMENT AUX UTILISATEURS FORMÉS À L'ENTRETIEN DES ARBRES
 Ⓢ POIDS RÉSERVOIR VIDE, SANS GUIDE NI CHÂÎNE

Ⓢ AVEC GUIDE LIGHT (ALLÉGÉ)
 Ⓢ POIDS SANS BATTERIE, AVEC GUIDE ET CHÂÎNE

Ⓢ AVEC GUIDE ET CHÂÎNE
 Ⓢ EXPLICATION DES SYMBOLES À LA PAGE 375
 Ⓢ ECO-PARTICIPATION INCLUSE DE 0,50 €

TRONÇONNEUSES À BATTERIE

- Pour les particuliers, les agents d'entretien des espaces verts et les artisans
- Idéales pour l'utilisation dans les zones sensibles au bruit et les espaces clos
- Pour la découpe du bois de chauffage et l'entretien de terrains
- Pour les travaux de construction en bois



MSA 120 C-B



AK
SYSTEM
AK 20

36 V - 2,7 kg^①

Tronçonneuse légère à batterie pour l'entretien de terrains et la coupe de bois de chauffage. Elle offre une grande performance de coupe grâce à sa chaîne 1/4" Picco spécialement développée pour les tronçonneuses à batterie STIHL. Poignée soft-grip, changement rapide et confortable de la chaîne grâce au tendeur de chaîne rapide STIHL, frein de chaîne QuickStop Super, réservoir d'huile translucide.

MSA 120 C-B SANS BATTERIE NI CHARGEUR^②

LONGUEUR DU GUIDE	30 cm	
RÉFÉRENCE	1254 011 5870	229,00 €

PACK MSA 120 C-B AVEC AK 20 ET AL101^②

LONGUEUR DU GUIDE	30 cm	
RÉFÉRENCE	1254 011 5880	309,00 €



MSA 140 C-B



AK
SYSTEM
AK 30

36 V - 2,6 kg^①

Tronçonneuse légère à batterie pour l'entretien de terrains et la coupe de bois de chauffage. Puissance de coupe 25 % supérieure à celle de la MSA 120 C-B. Poignée soft-grip, changement rapide et confortable de la chaîne grâce au tendeur de chaîne rapide STIHL, frein de chaîne QuickStop Super, réservoir d'huile translucide, haute performance de coupe grâce à la chaîne 1/4"-PM3.

MSA 140 C-B SANS BATTERIE NI CHARGEUR^②

LONGUEUR DU GUIDE	30 cm	
RÉFÉRENCE	1254 011 5840	259,00 €

PACK MSA 140 C-B AVEC AK 20 ET AL101^②

LONGUEUR DU GUIDE	30 cm	
RÉFÉRENCE	1254 011 5850	389,00 €



MSA 160 C-B



36 V • 3,1 kg^①

Tronçonneuse à batterie adaptée aux travaux dans les zones sensibles au bruit. Tendeur de chaîne rapide STIHL, frein de chaîne QuickStop Super, bouchon de réservoir sans outil, performance de coupe élevée grâce à son puissant moteur STIHL EC et à l'efficacité inédite de sa chaîne 1/4" Picco.

MSA 160 C-B SANS BATTERIE NI CHARGEUR^②

LONGUEUR DU GUIDE 30 cm
 RÉFÉRENCE 1250 200 0049 **329,00 €**

PACK MSA 160 C-B AVEC AP 200 ET AL 300^③

LONGUEUR DU GUIDE 30 cm **639,00 €**



NOUVEAU

MSA 220 C-B



36 V • 3,6 kg^①

Tronçonneuse à batterie universelle. Jusqu'à 20 % de puissance de coupe en plus par rapport à MSA 200 C-B. Les performances élevées ainsi que le dispositif de coupe professionnel autorisent différentes applications, comme l'abattage, l'ébranchage, l'élagage ou la construction en bois. Maniable, ergonomique et facile à utiliser. Tendeur de chaîne rapide STIHL, ouverture et fermeture sans outil du bouchon de réservoir, avec chaîne 3/8" PS3 pour une efficacité de coupe élevée, butée à griffes métalliques.

MSA 220 C-B SANS BATTERIE NI CHARGEUR^②

LONGUEUR DU GUIDE 35 cm
 RÉFÉRENCE 1251 200 0072 **449,00 €**

PACK MSA 220 C-B AVEC AP 300 S ET AL 500^③

LONGUEUR DU GUIDE 35 cm **829,00 €**



MSA 200 C-B



36 V • 3,3 kg^①

Tronçonneuse à batterie avec grande performance de coupe, adaptée aux travaux dans les zones sensibles au bruit. Performance de coupe 44 % supérieure à celle de la MSA 160 C-B. Tendeur de chaîne rapide STIHL, bouchon de réservoir, avec chaîne 1/4" PM3 pour une coupe fine et une performance de coupe élevée, butée à griffes métalliques.

MSA 200 C-B SANS BATTERIE NI CHARGEUR^②

LONGUEUR DU GUIDE 35 cm
 RÉFÉRENCE 1251 200 0021 **423,00 €**

PACK MSA 200 C-B AVEC AP 200 ET AL 300^③

LONGUEUR DU GUIDE 30 cm **779,00 €**



BATTERIES LITHIUM-ION ADAPTÉES ET AUTRES ACCESSOIRES

VOIR PAGE 8

TRONÇONNEUSES ÉLECTRIQUES

- Large gamme aussi bien adaptée aux particuliers (MSE 141, MSE 170, MSE 190 et MSE 210) qu'aux professionnels (MSE 230 et MSE 250)
- Pour tous types de travaux autour de la maison ou en intérieur
- Produits qui s'illustrent par leur performance de coupe, leur maniabilité et leur facilité d'utilisation
- Nombreux détails d'équipements pratiques
- Démarrage et fonctionnement très simples



MSE 141



230 V • 1,4 kW • 3,6 kg ^①

Modèle d'entrée de gamme léger et maniable avec une bonne performance de coupe. Bonne ergonomie pour des travaux sans effort, tendeur de chaîne latéral pour tendre la chaîne facilement et en toute sécurité, frein de chaîne QuickStop Super, réservoir d'huile, protection contre les surcharges.

LONGUEUR DU GUIDE	30 cm	
RÉFÉRENCE	1208 200 0304	157,00 €

LONGUEUR DU GUIDE	35 cm	
RÉFÉRENCE	1208 200 0305	157,00 €



MSE 170



230 V • 1,7 kW • 3,8 kg ^①

Tronçonneuse électrique légère et confortable pour la coupe de bois de chauffage. Très bonne ergonomie pour des travaux sans efforts, frein de chaîne QuickStop Super, poignée soft-grip pour une bonne prise en main et des conditions de travail confortables, bouchon de réservoir 1/4 de tour qui facilite le remplissage du réservoir d'huile, tendeur de chaîne latéral, dispositif de maintien de câble, protection contre les surcharges.

LONGUEUR DU GUIDE	30 cm	
RÉFÉRENCE	1209 200 0008	219,00 €

LONGUEUR DU GUIDE	35 cm	
RÉFÉRENCE	1209 200 0004	223,00 €

Autre versions : MSE 170 C-B
voir tableau page 78



MSE 190



230 V • 1,9 kW • 3,8 kg ^①

Parfaite pour le bricolage et la coupe du bois de chauffage. Très bonne ergonomie pour des travaux sans efforts, frein de chaîne QuickStop Super, la chaîne s'immobilise en une fraction de seconde en cas de relâchement de la poignée arrière, poignée soft-grip pour une bonne prise en main et des conditions de travail confortables, protection contre les surcharges.

LONGUEUR DU GUIDE	35 cm	
RÉFÉRENCE	1209 200 0005	285,00 €

LONGUEUR DU GUIDE	40 cm	
RÉFÉRENCE	1209 200 0057	295,00 €

Autre versions : MSE 190 C-B
voir tableau page 78



MSE 210 C-B



230 V • 2,1 kW • 4,0 kg ^①

Tronçonneuse électrique très performante de dernière génération, la MSE 210 C-B dispose d'un très haut niveau d'équipement pour le plus grand confort des utilisateurs. Elle est équipée de série d'un tendeur rapide de chaîne pour retendre la chaîne simplement et rapidement sans outil. Avec son puissant moteur de 2100 watts elle est parfaitement adaptée à la coupe de bois de chauffage, l'entretien des arbres ou encore la réalisation de coffrages.

LONGUEUR DU GUIDE	40 cm	
RÉFÉRENCE	1209 200 0024	386,00 €



MSE 230 C-B



230 V • 2,3 kW • 4,1 kg ^①

Si vos besoins sont récurrents ou dans le cadre d'une utilisation intensive ou professionnelle, vous vous orienterez vers cette MSE 230 C-B qui développe une puissance surprenante de 2300 watts. Elle dispose de série d'un tendeur rapide de chaîne pour retendre la chaîne simplement et rapidement sans outil ainsi que d'une protection électronique de surcharge à LED.

LONGUEUR DU GUIDE	40 cm	
RÉFÉRENCE	1209 200 0014	437,00 €

LONGUEUR DU GUIDE	45 cm	
RÉFÉRENCE	1209 200 0068	447,00 €



MSE 250



230 V • 2,5 kW • 4,6 kg ^①

Tronçonneuse électrique STIHL la plus puissante à destination des professionnels du bâtiment, de la construction et de l'aménagement ou encore des scieries. Très haute performance de coupe grâce à son puissant moteur de 2500 watts et sa chaîne professionnelle Rapid Super à gouge carrée et au pas de 3/8" pour un rendement de coupe supérieur. Frein de chaîne QuickStop Super, protection électronique de surcharge à LED et commande électronique des fonctions du moteur.

LONGUEUR DU GUIDE	40 cm	
RÉFÉRENCE	1210 200 0000	765,00 €

LONGUEUR DU GUIDE	45 cm	
RÉFÉRENCE	1210 200 0001	775,00 €

LONGUEUR DU GUIDE	50 cm	
RÉFÉRENCE	1210 200 0004	785,00 €

ACCESSOIRES POUR TRONÇONNEUSES

- Des accessoires utiles et pratiques
- Protège-chaînes de différentes tailles, adaptés aux diverses longueurs de guides
- Transport aisé grâce au coffre de transport
- Outils et chevalets
- Compléments des accessoires page 305



LASER 2 EN 1[Ⓞ]

Double fonction : indicateur de sens d'abattage et dispositif d'aide au billonnage. Pour la découpe de morceaux de bois courts sans mesures préalables, comme indicateur de sens d'abattage pour le contrôle des coupes et du sens d'abattage, vidéo de démonstration sur DVD. Sélectionnez le support adéquat pour votre tronçonneuse.

RÉFÉRENCE
0000 400 0200
121,80 €

SUPPORT 1143
ADAPTÉE POUR TRONÇONNEUSE
MS 231, MS 241, MS 251, TOUTES
LES VERSIONS SAUF VW

RÉFÉRENCE
1143 791 5400
10,30 €

SUPPORT 1141
ADAPTÉE POUR TRONÇONNEUSE
MS 261, MS 271, MS 291, TOUTES
LES VERSIONS SAUF VW

RÉFÉRENCE
1141 791 5400
10,20 €



CLÉ MULTIPLE

Pour retendre ou changer la chaîne, le guide ou la bougie.

OUVERTURE DE CLÉ 19 - 13[Ⓞ]
RÉFÉRENCE
1129 890 3401

OUVERTURE DE CLÉ 19 - 16[Ⓞ]
RÉFÉRENCE
0000 890 3400

OUVERTURE DE CLÉ 16 ET 13[Ⓞ]
RÉFÉRENCE
0000 890 3402

PAR PIÈCE 8,10 €



OUTILS MULTI-FONCTIONS

Outil pratique, multifonction et robuste. Avec clé multiple, tournevis cruciforme et torx pour le démontage et le réglage du carburateur. Livré dans un sac nylon avec passant ceinture.

OUVERTURE DE CLÉ 19 - 13[Ⓞ]
RÉFÉRENCE
0000 881 5501

OUVERTURE DE CLÉ 19 - 16[Ⓞ]
RÉFÉRENCE
0000 881 5502

PAR PIÈCE 39,00 €



LE CONSEIL DU PRO

LASER 2-EN-1

En plus des repères d'abattage visibles sur le carter de ventilation, le capot et le cache-pignon des tronçonneuses STIHL, le laser projeté sur le sol permet un contrôle de la direction de chute encore plus précis. L'utilisation du laser 2-en-1 peut également représenter un gain de temps conséquent en tant qu'auxiliaire de mesure pour la coupe de bois de chauffage.

PRIX PUBLIC MAXIMUM CONSEILLÉ € TTC

Ⓞ POUR MS 271, MS 291, MS 311, MS 391

Ⓞ POUR MS 170, MS 171, MS 180, MS 181, MS 193, MS 211, MS 231, MS 241, MS 251

Ⓞ POUR MS 150, MS 201



PROTÈGE-CHAÎNE POUR TRONÇONNEUSES D'ÉLAGAGE

S'emboîte sur le couvercle du pignon de chaîne, sans risque de perte, en recouvrant entièrement la griffe métallique. Pour MS 193 T et MS 201 TC-M.

POUR GUIDES DE 35 CM DE LONG MAX.

RÉFÉRENCE
0000 792 9160

5,10 €



CHEVALET DE SCIAGE EN BOIS

Version légère. Pour scier confortablement le bois de chauffage, charge maximale 70 kg.

RÉFÉRENCE
0000 881 4602

56,40 €



CHEVALET DE SCIAGE MÉTALLIQUE

Modèle robuste. Coloris grise, chaîne à ressort pour serrage du tronc à scier, charge maximale 100 kg.

RÉFÉRENCE
0000 881 4607

99,60 €



COFFRE POUR TRONÇONNEUSE

Coffret de transport et de rangement adapté à toutes les tronçonneuses thermiques ou à batterie, d'une longueur de guide ne dépassant pas 45 cm (non adapté aux tronçonneuses électriques et aux tronçonneuses thermiques MS 462 C-M, MS 500i, MS 661 C-M et MS 880).

RÉFÉRENCE
0000 900 4008

40,90 €



RALLONGE DE PROTÈGE-CHAÎNE

Longueur 30 cm, pour guide dépassant les 90 cm.

RÉFÉRENCE
0000 792 9140

1,80 €



LES CARBURANTS, L'OUTILLAGE ET LES ACCESSOIRES FORESTIERS

VOIR PAGE 294

PROTÈGE-GUIDE



Prix public maximum
conseillé € TTC

Raccordement de guide :
3005[Ⓞ] Mini

Raccordement de guide :
3005[Ⓞ]

Raccordement de guide :
3003[Ⓞ]

Raccordement de guide :
3002[Ⓞ]

Raccordement de guide :
3006[Ⓞ]

LONGUEUR DE PROTÈGE-GUIDE

JUSQU'À 25 CM	1,40	0000 792 9170				
JUSQU'À 35 CM	1,70	0000 792 9171	0000 792 9172			
JUSQU'À 37 CM	1,90			0000 792 9174		
JUSQU'À 45 CM	2,20		0000 792 9173	0000 792 9175		0000 792 9175
JUSQU'À 55 CM	2,50			0000 792 9176 [Ⓞ]		
JUSQU'À 63 CM	3,90			0000 792 9177	0000 792 9177	
JUSQU'À 75 CM	4,60			0000 792 9178	0000 792 9178	
JUSQU'À 90 CM	5,30			0000 792 9179	0000 792 9179	

[Ⓞ] SUPPORT NON COMPRIS DANS LE VOLUME DE LIVRAISON

[Ⓞ] N° DE RÉFÉRENCE PARTIELLE DE LA PIÈCE GUIDE, POUR PLUS DE DÉTAILS, CONSULTER LE TABLEAU RÉCAPITULATIF À PARTIR DE LA PAGE 88

[Ⓞ] ÉGALEMENT POUR 3005 000 4721/50 CM

PERCHES D'ÉLAGAGE ET ACCESSOIRES

- Disponibles dans les variantes thermiques, à batterie ou électrique
- Pour l'élagage des bosquets, des sous-bois et la coupe d'arbres fruitiers de grande taille depuis le sol
- Pour la coupe de branches depuis le sol jusqu'à une hauteur de 5 mètres
- Harnais potence pour des travaux moins fatigants



HT 56 C-E



27,2 cm³ • 0,8 kW • 6,4 kg[Ⓢ]

Modèle d'entrée de gamme pratique pour l'entretien des terrains et des arbres fruitiers. Moteur 2 temps à balayage stratifié économique, système d'entraînement léger et compact avec écrou imperdable, système STIHL ErgoStart pour un démarrage sans effort, transport et stockage aisés grâce au tube démontable, chaîne haute précision 1/4" Picco, longueur totale 280 cm.

RÉFÉRENCE 4139 200 0007

655,00 €



CARBURANTS ET LUBRIFIANTS APPROPRIÉS

VOIR PAGE 294



HT 103



31,4 cm³ • 1,05 kW • 7,2 kg[Ⓞ]

Perche d'élagage professionnelle pour les travaux d'entretien des arbres. Système d'entraînement léger et compact avec écrou imperdable, performance de coupe optimisée grâce à la chaîne 1/4"-PM3, moteur 4-MIX® avec système de démarrage simplifié. Grande ergonomie et précision de travail grâce au tube télescopique carré à poids réduit, longueur totale 270-390 cm.

RÉFÉRENCE

4182 200 0141

869,00 €

**INCLUS HARNAIS
POTENCE RTS**



VOIR PAGE 71



HT 133



36,3 cm³ • 1,4 kW • 7,2 kg[Ⓞ]

Perche d'élagage avec excellent rapport poids/puissance pour les travaux de coupe exigeants dans l'arboriculture fruitière et l'entretien professionnel des arbres. Système d'entraînement léger et compact avec écrou imperdable, performance de coupe maximale grâce à la chaîne 1/4"-PM3, moteur 4-MIX® avec système de démarrage simplifié. Grande ergonomie et guidage stable grâce au tube télescopique carré à poids réduit, longueur totale 270-390 cm. Son confort est accru par le harnais potence RTS qui garantit une utilisation plus simple.

RÉFÉRENCE

4182 200 0174

1015,00 €





HTA 65



36 V - 3,4 kg [Ⓢ]

Perche d'élagage à batterie particulièrement légère et puissante, pour l'entretien des jardins boisés, l'élagage de sous-bois ou encore la taille dans les vergers. Facile d'utilisation et particulièrement maniable, elle offre des performances de coupe élevées grâce à son moteur EC et à sa chaîne exclusive STIHL au pas de 1/4" Picco qui permet des coupes très fines d'une grande précision pour accélérer la cicatrisation du végétal coupé. Avec tendeur de chaîne latéral et écrou imperdable, longueur totale 240 cm.

HTA 65 SANS BATTERIE NI CHARGEUR [Ⓢ]
 RÉFÉRENCE 4857 200 0017

504,00 €

PACK HTA 65 AVEC AP 200 ET AL 300 [Ⓢ]

795,00 €

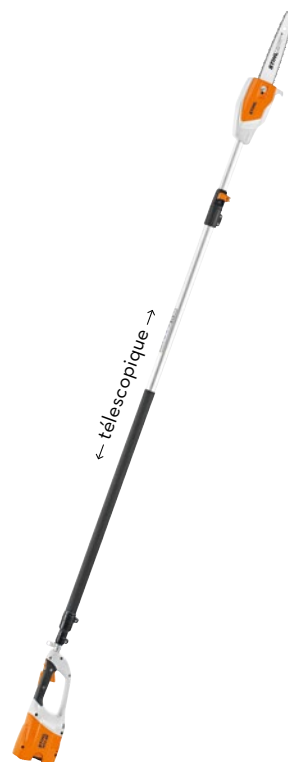

HTA 85



36 V - 4,9 kg [Ⓢ]

Perche d'élagage à batterie, à tube télescopique, pour couper des branches depuis le sol jusqu'à une hauteur de 5 mètres. Légère et puissante, elle offre des performances de coupe élevées grâce à sa chaîne 1/4" Picco et son moteur EC de dernière génération. Avec tendeur de chaîne latéral et écrou imperdable, longueur totale 270 - 390 cm.

HTA 85 SANS BATTERIE NI CHARGEUR [Ⓢ]
 RÉFÉRENCE 4857 200 0005

596,00 €

PACK HTA 85 AVEC AP 300 ET AL 300 [Ⓢ]

935,00 €



BATTERIES LITHIUM-ION ADAPTÉES ET AUTRES ACCESSOIRES

VOIR PAGE 8



HTE 60



230 V • 1,45 kW • 5,0 kg[Ⓢ]

Avec la perche d'élagage électrique ultra performante HTE 60, vous pourrez couper des branches jusqu'à environ 3,20 m de hauteur. Système d'entraînement léger et compact avec écrou imperdable sur le cache pignon, performance de coupe maximale grâce à la chaîne 1/4" PM3. Également adaptée pour le rabattage de pousses de haies, par ex. les charmes, longueur totale 210 cm.

RÉFÉRENCE

4810 200 0016

519,00 €



HARNAIS POTENCE RTS

Pour utilisation prolongée du matériel. S'adapte à la taille du corps, permet des travaux nettement moins fatigants et plus ergonomiques, adapté à HT 103, HT 133, HTA 65, HTA 85, HTE 60, aux moteurs CombiSystème avec HT-KM ou HL-KM 145° (pas KMA 130 R), HL 94 C-E (pas HL 94 KC-E), HLA 65, HLA 85 et HLE 71 (pas HLE 71 K).

RÉFÉRENCE

0000 790 4400

177,40 €



PINCE POUR MANCHE TÉLESCOPIQUE

Pour une ergonomie de travail maximale. Se combine avec un harnais simple le système de harnais potence RTS. Fixation et retrait facile de l'appareil. Compris dans la livraison pour HT 103 et HT 133. Convient pour HT 101, HT 131, HTA 85 et HLA 85.

RÉFÉRENCE

0000 790 8600

17,50 €



ANGLE DE TRANSMISSION

Pour HT 103 et HT 133.

RÉFÉRENCE

4182 640 0200

111,80 €

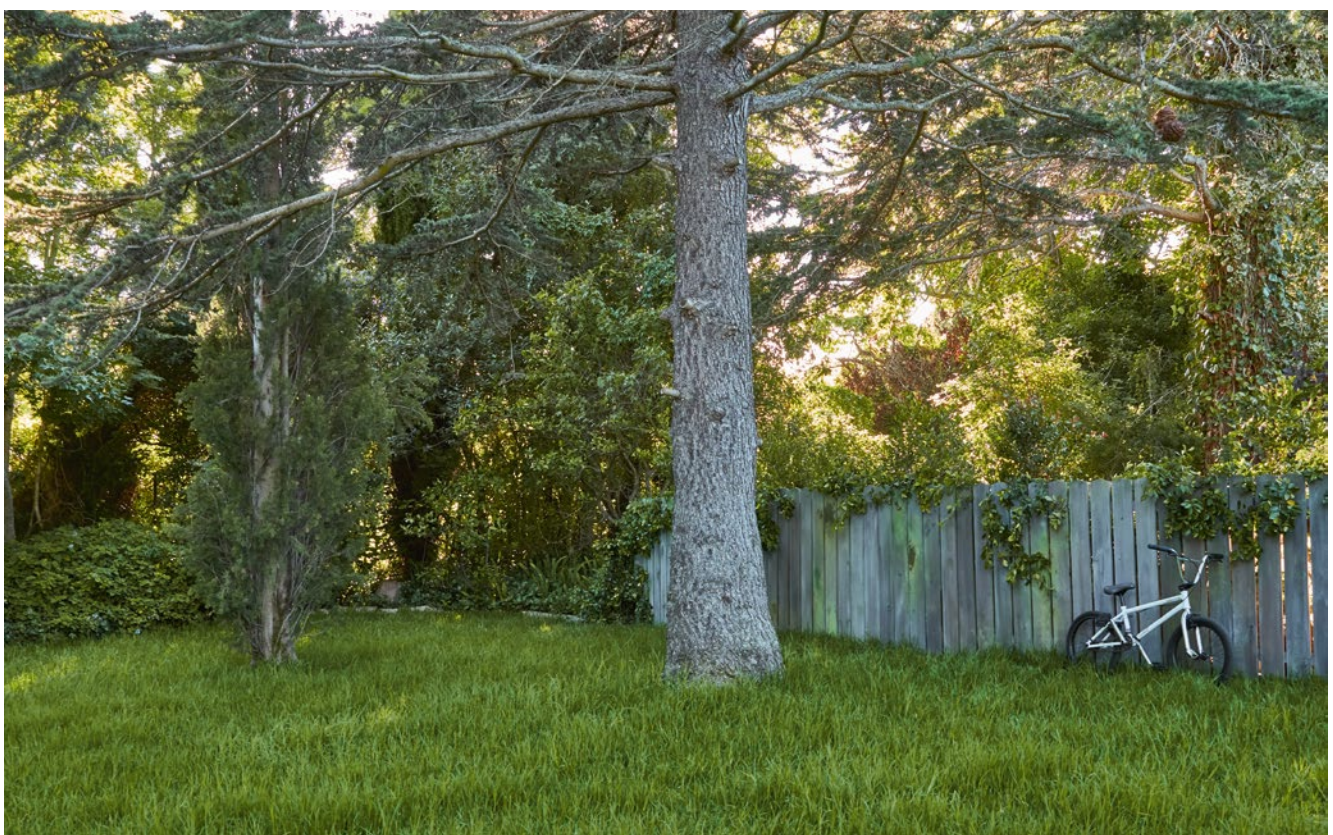

	Référence	Prix public maximum conseillé € TTC	Longueur du guide [⊙] (cm)	Cylindrée (cm ³)	Puissance (kW)	Poids (kg) [⊙]	Rapport poids/puissance (kg/kW)	Niveau de pression sonore [⊙] (dB(A))	Niveau de puissance acoustique [⊙] (dB(A))
TRONÇONNEUSES THERMIQUES POUR PARTICULIERS									
MS 170	1130 200 0299 1130 200 0300	197,00 197,00	30 35	30,1	1,2	4,1	3,4	100	111
MS 180	1130 200 0501	263,00	35	31,8	1,4	4,1	3,0	100	112
MS 180 C-BE	1130 200 0387	303,00	35	31,8	1,4	4,5	3,1	100	112
MS 181	1139 200 0145	360,00	35	31,8	1,5	4,3	2,9	100	112
MS 181 C-BE	1139 200 0146	400,00	35	31,8	1,5	4,6	3,2	100	112
MS 211	1139 200 0248	430,00	40	35,2	1,7	2,5	2,5	100	113
MS 211 C-BE	1139 200 0250 1139 200 0252	482,00 502,00	40 40	35,2	1,7	4,6	2,7	100	113
MS 231	1143 200 0679	535,00	40	42,6	2,0	4,8	2,4	103	114
MS 231 C-BE	1143 200 0680	575,00	40	42,6	2,0	5,1	2,6	103	114
MS 251	1143 200 0676	585,00	45	45,6	2,2	4,8	2,2	103	114
MS 251 C-BE	1143 200 0677	612,00	45	45,6	2,2	4,8	2,2	103	114
TRONÇONNEUSES SPÉCIALES LÉGÈRES									
MS 151 C-E	NOUVEAU 1146 200 0055	525,00	30	23,6	1,1	2,8	2,5	96	110
MS 194 C-E	NOUVEAU 1137 200 0341 1137 200 0329	409,00 425,00	30 35	31,8	1,4	3,6	2,8	100	113
MS 201 C-M	NOUVELLE VERSION 1145 200 0259 1145 200 0262 1145 200 0266	753,00 755,00 755,00	35 35 35	35,2	1,8	3,9	2,2	98	112
TRONÇONNEUSES THERMIQUES POUR L'AGRICULTURE ET L'HORTICULTURE									
MS 271	1141 200 0660	680,00	45	50,2	2,6	5,6	2,2	103	115
MS 271 C-BE	1141 200 0661	750,00	45	50,2	2,6	6,2	2,4	103	115
MS 291	1141 200 0198	750,00	45	55,5	2,8	5,6	2,0	103	116
MS 291 C-BE	1141 200 0559	790,00	45	55,5	2,8	6,2	2,2	103	116
MS 311	1140 200 0199 1140 200 0175	790,00 800,00	45 50	59,0	3,1	6,2	2,0	105	117
MS 391	1140 200 0191 1140 200 0185	840,00 850,00	45 50	64,1	3,3	6,2	1,9	105	117

Niveau de vibration gauche/droite [Ⓢ] (m/s ²)	Pas de chaîne	Type de chaîne STIHL Oilomatic [Ⓢ]	Guide Light (allégé)	Pompe à huile à débit réglable	Tendeur de chaîne latéral	STIHL Tendeur de chaîne rapide (B)	Pompe d'amorçage à carburant	Soupape de décompression	STIHL ElastoStart	STIHL ErgoStart (E)	Système de filtre à air longue durée	Filtre HD2	Fermeture du réservoir sans outil	STIHL M-Tronic (M)
6,9/6,4	3/8" P	PM3 [Ⓢ]	○	-	○	○	-	-	○	-	-	-	-	-
6,6/7,8	3/8" P	PM3 [Ⓢ]	○	-	●	○	-	-	○	-	-	-	-	-
6,6/7,8	3/8" P	PM3 [Ⓢ]	○	-	-	●	-	-	-	●	-	-	-	-
3,5/3,0	3/8" P	PM3	○	-	●	○	-	-	○	-	●	-	●	-
3,5/3,0	3/8" P	PM3	○	-	-	●	●	-	-	●	●	-	●	-
3,5/3,5	3/8" P	PM3	○	-	●	●	-	-	○	-	●	-	●	-
3,5/3,5	3/8" P	PM3 PD3	○	-	-	●	●	-	-	●	●	-	●	-
3,9/3,9	.325"	RM3	○	-	●	●	-	-	○	-	●	○	●	-
3,9/3,9	.325"	RM3	○	-	-	●	●	-	-	●	●	○	●	-
3,9/3,9	.325"	RM3	○	-	●	○	-	-	○	-	●	○	●	-
3,9/3,9	.325"	RM3	○	-	●	○	-	-	○	-	●	○	●	-
4,9/4,9	1/4" P	PM3 [Ⓢ]	-	-	●	-	●	-	-	●	-	-	●	-
3,6/3,6	3/8" P	PM3	●	-	●	-	●	-	-	●	-	-	●	-
2,6/2,7	3/8" P	PM3 PM3 PS3	- ● ●	●	●	-	-	-	●	-	-	-	●	●
4,5/4,5	.325"	RM3	-	-	●	-	-	-	-	-	●	-	●	-
4,5/4,5	.325"	RM3	○	-	-	●	●	-	-	●	●	○	●	-
4,5/4,5	3/8"	RM	-	-	●	-	-	-	○	-	●	○	●	-
4,5/4,5	3/8"	RM	-	-	-	●	●	-	-	●	●	○	●	-
4,0/4,0	3/8"	RM	-	●	●	-	-	●	○	-	●	○	●	-
4,0/4,0	3/8"	RM	-	●	●	-	-	●	○	-	●	○	●	-

	Référence	Prix public maximum conseillé € TTC	Longueur du guide [Ⓞ] (cm)	Cylindrée (cm ³)	Puissance (kW)	Poids (kg) [Ⓞ]	Rapport poids/puissance (kg/kW)	Niveau de pression sonore [Ⓞ] (dB(A))	Niveau de puissance acoustique [Ⓞ] (dB(A))	Niveau de vibration gauche/droite [Ⓞ] (m/s ²)
TRONÇONNEUSES THERMIQUES POUR TRAVAUX FORESTIERS										
MS 241 C-M	1143 200 0681	779,00	40	42,6	2,3	4,5	2,0	103	115	2,9/2,9
	1143 200 0682	789,00	45							
MS 261 C-M	1141 200 0657	849,00	40	50,2	3,0	4,9	1,6	104	116	3,5/3,5
	1141 200 0658	859,00	45							
MS 261 C-M VW	1141 200 0659	959,00	40 45	50,2	3,0	5,1	1,7	104	116	3,5/3,5
MS 362 C-M	1140 200 0550	1015,00	40	59,0	3,5	5,6	1,6	106	117	3,5/3,5
	1140 200 0495	1015,00	40							
	1140 200 0496	1025,00	45							
	1140 200 0490	1025,00	45							
	1140 200 0494	1035,00	50							
	1140 200 0492	1035,00	50							
1140 200 0546	1055,00	50								
MS 362 C-M VW	1140 200 0548	1140,00	50	59,0	3,5	5,8	1,7	106	117	3,5/3,5
MS 462 C-M	1142 200 0042	1320,00	45	72,2	4,4	6,0	1,4	108	119	4,8/3,6
	1142 200 0013	1320,00	45							
	1142 200 0014	1330,00	50							
	1142 200 0016	1330,00	50							
	1142 200 0080	1350,00	50							
	1142 200 0028	1350,00	50							
	1142 200 0041	1370,00	50							
	1142 200 0019	1340,00	55							
	1142 200 0040	1340,00	55							
	1142 200 0035	1370,00	63							
	1142 200 0094	1370,00	63							
MS 462 C-M VW	1142 200 0043	1420,00	50	72,2	4,4	6,1	1,4	108	119	4,8/3,6
MS 500i	1147 200 0006	1660,00	50	79,2	5,0	6,2	1,26	106	119	4,2/4,0
	1147 200 0000	1660,00	50							
	1147 200 0024	1650,00	55							
	1147 200 0025	1650,00	55							
	1147 200 0007	1680,00	63							
	1147 200 0001	1680,00	63							
	1147 200 0002	1710,00	71							
MS 500i W	1147 200 0003	1779,00	50	79,2	5,0	6,3	1,26	106	119	4,2/4,0
MS 661 C-M	1144 200 0023	1550,00	45	91,1	5,4	7,4	1,4	105	118	6,9/5,6
	1144 200 0015	1660,00	50							
	1144 200 0006	1660,00	50							
	1144 200 0027	1670,00	55							
	1144 200 0017	1680,00	63							
	1144 200 0009	1680,00	63							
	1144 200 0032	1710,00	80							
	1144 200 0030	1710,00	80							
MS 661 C-M W	1144 200 0018	1780,00	63	91,1	5,4	7,5	1,4	105	118	6,9/5,6
MS 880	1124 200 0124	1840,00	63	121,6	6,4	10,0	1,5	103	116	8,9/8,9
	1124 200 0000	1840,00	63							
	1124 200 0123	1895,00	63							
	1124 200 0121	1860,00	75							
	1124 200 0001	1860,00	75							
	1124 200 0120	1900,00	75							
	1124 200 0122	1885,00	90							
	1124 200 0016	1885,00	90							
	1124 200 0046	1960,00	90							

Pas de chaîne	Type de chaîne STIHL Oilomatic®	Guide Light (allégé)	Pompe à huile à débit réglable	Tendeur de chaîne latéral	STIHL Tendeur de chaîne rapide (B)	Pompe d'amorçage à carburant	Soupape de décompression	STIHL ElastoStart	STIHL ErgoStart (E)	Système de filtre à air longue durée	Filtre HD2	Fermeture du réservoir sans outil	Chauffage électrique de la poignée (W)	Chauffage électrique de carburateur (V)	STIHL M-Tronic (M)	STIHL Injection (i)
.325"	RM3	○	●	●	-	-	●	●	-	●	●	●	-	-	●	-
.325"	RM3	-	●	●	-	-	●	●	-	●	●	●	-	-	●	-
.325"	RM3	-	●	●	-	-	●	●	-	●	●	●	●	●	●	-
3/8"	RM	-	-	-	-	-	-	-	-	-	-	-	-	-	-	-
	RS	-	●	●	-	-	●	●	-	●	●	●	-	-	●	-
	RM	-	-	-	-	-	-	-	-	-	-	-	-	-	-	-
	RS	-	●	●	-	-	●	●	-	●	●	●	-	-	●	-
	RS	●	-	-	-	-	-	-	-	-	-	-	-	-	-	-
3/8"	RS	-	●	●	-	-	●	●	-	●	●	●	●	●	●	-
3/8"	RM	-	-	-	-	-	-	-	-	-	-	-	-	-	-	-
	RS	-	●	●	-	-	●	●	-	●	●	●	-	-	-	●
	RM	-	-	-	-	-	-	-	-	-	-	-	-	-	-	-
	RS	-	●	●	-	-	●	●	-	●	●	●	-	-	-	●
	RD	-	-	-	-	-	-	-	-	-	-	-	-	-	-	-
	RS	●	-	-	-	-	-	-	-	-	-	-	-	-	-	-
3/8"	RS	-	●	●	-	-	●	●	-	●	●	●	●	●	●	-
3/8"	RS	-	●	●	-	-	●	●	-	●	●	●	●	●	●	-
	RM	-	-	-	-	-	-	-	-	-	-	-	-	-	-	-
	RS	-	●	●	-	-	●	●	-	●	●	●	-	-	-	●
	RM	-	-	-	-	-	-	-	-	-	-	-	-	-	-	-
	RS	●	-	-	-	-	-	-	-	-	-	-	-	-	-	-
	RS	●	-	-	-	-	-	-	-	-	-	-	-	-	-	-
3/8"	RS	-	●	●	-	-	●	●	-	-	●	●	●	-	●	-
.404"	RM	-	-	-	-	-	-	-	-	-	-	-	-	-	-	-
	RS	-	●	●	-	-	●	●	-	-	●	●	-	-	-	-
	RD	-	-	-	-	-	-	-	-	-	-	-	-	-	-	-
	RM	-	-	-	-	-	-	-	-	-	-	-	-	-	-	-
	RS	-	●	●	-	-	●	●	-	-	●	●	-	-	-	-
	RD	-	-	-	-	-	-	-	-	-	-	-	-	-	-	-
	RM	-	-	-	-	-	-	-	-	-	-	-	-	-	-	-
	RD	-	-	-	-	-	-	-	-	-	-	-	-	-	-	-



© POIDS RÉSERVOIR VIDE, SANS GUIDE NI CHAÎNE
 © VALEUR K SELON LA DIRECTIVE EUROPÉENNE 2006/42/CE = 2,0 dB(A)
 © VALEUR K SELON LA DIRECTIVE EUROPÉENNE 2006/42/CE = 2 m/s²

© VOUS TROUVEREZ DES INFORMATIONS DÉTAILLÉES SUR
 LES TYPES DE CHAÎNES STIHL À PARTIR DE LA PAGE 83

	Référence	Prix public maximum conseillé € TTC	Longueur du guide [Ⓞ] (cm)	Cylindrée (cm ³)	Puissance (kW)	Tension nominale (V)	Poids (kg)	Rapport poids/puissance (kg/kW)	Niveau de pression sonore [Ⓞ] (dB(A))	Niveau de puissance acoustique [Ⓞ] (dB(A))	
TRONÇONNEUSES D'ÉLAGAGE											
MS 151 TC-E	NOUVEAU	1146 200 0056	535,00	25	23,6	1,1	-	2,6 [Ⓞ]	2,4	96	109
MS 194 T	NOUVEAU	1137 200 0325	409,00	30	31,8	1,4	-	3,3 [Ⓞ]	2,4	100	112
		1137 200 0314	409,00	30							
		1137 200 0326	425,00	35							
		1137 200 0312	425,00	35							
MS 194 TC-E	NOUVEAU	1137 200 0327	445,00	30	31,8	1,4	-	3,4 [Ⓞ]	2,4	100	112
		1137 200 0328	455,00	35							
MS 201 TC-M	NOUVELLE VERSION	1145 200 0269	755,00	35	35,2	1,8	-	3,7 [Ⓞ]	2,1	98	112
		1145 200 0268	765,00	35							
		1145 200 0267	765,00	35							
MSA 161 T		1252 200 0043	455,00 [Ⓞ]	25	-	-	36	2,1 [Ⓞ]	-	84	94
		1252 200 0044	465,00 [Ⓞ]	30							
PACK MSA 161 T AVEC AP 200 ET AL 300		-	755,00 [Ⓞ]	25	-	-	36	3,4 [Ⓞ]	-	84	94
		-	765,00 [Ⓞ]	30							
TRONÇONNEUSE D'INTERVENTION											
MS 462 C-M R		1142 200 0025	2175,00	50	72,2	4,4	-	6,5 [Ⓞ]	1,48	108	119
TRONÇONNEUSES À BATTERIE[Ⓞ]											
MSA 120 C-B		1254 011 5870	229,00 [Ⓞ]	30	-	-	36	2,7 [Ⓞ]	-	83	94
PACK MSA 120 C-B AVEC AK 20 ET AL 101		1254 011 5880	309,00	30	-	-	36	3,9 [Ⓞ]	-	83	94
MSA 140 C-B		1254 011 5840	259,00 [Ⓞ]	30	-	-	36	2,6 [Ⓞ]	-	83	94
PACK MSA 140 C-B AVEC AK 30 ET AL 101		1254 011 5850	389,00	30	-	-	36	3,9 [Ⓞ]	-	83	94
MSA 160 C-B		1250 200 0049	329,00 [Ⓞ]	30	-	-	36	3,1 [Ⓞ]	-	84	95
PACK MSA 160 C-B AVEC AP 200 ET AL 300		-	639,00	30	-	-	36	4,4 [Ⓞ]	-	84	95
MSA 200 C-B		1251 200 0021	423,00 [Ⓞ]	35	-	-	36	3,3 [Ⓞ]	-	84	95
PACK MSA 200 C-B AVEC AP 300 ET AL 300		-	779,00	35	-	-	36	4,6 [Ⓞ]	-	84	95
MSA 220 C-B	NOUVEAU	1251 200 0072	449,00 [Ⓞ]	35	-	-	36	3,6 [Ⓞ]	-	89	100
PACK MSA 220 C-B AVEC AP 300 S ET AL 500	NOUVEAU	-	869,00	35	-	-	36	5,4 [Ⓞ]	-	89	100

● DE SÉRIE
○ OPTIONNEL
(ACCESSOIRE SPÉCIAL)

B = TENDEUR DE CHAÎNE RAPIDE
E = ERGOSTART
R = TRONÇONNEUSE D'INTERVENTION
M = M-TRONIC
T = POIGNÉE SPÉCIALE

○ LA LONGUEUR DE COUPE EFFECTIVE EST INFÉRIEURE À LA LONGUEUR DE GUIDE INDIQUÉE.
AUTRES DISPOSITIFS DE COUPE DISPONIBLES À PARTIR DE LA PAGE 88
Ⓞ VALEUR K SELON LA DIRECTIVE EUROPÉENNE 2006/42/CE = 2,0 dB(A)
Ⓞ VALEUR K SELON LA DIRECTIVE EUROPÉENNE 2006/42/CE = 2 m/s²

Niveau de vibration gauche/droite [Ⓞ] (m/s ²)	Pas de chaîne	Type de chaîne STIHL Oilomatic [Ⓞ]	Guide Light (allégé)	Pompe à huile à débit réglable	Tendeur de chaîne latéral	STIHL Tendeur de chaîne rapide (B)	Pompe d'amorçage à carburant	Soupape de décompression	STIHL ElastoStart	STIHL ErgoStart (E)	Système de filtre à air longue durée	Filtre HD2	Fermeture du réservoir sans outil	STIHL M-Tronic (M)	Fermeture du réservoir d'huile sans outil	Protection anti-surcharge	Poignée soft-grip
4,9/4,9	1/4" P	PM3	-	-	●	-	●	-	-	●	-	-	●	-	●	-	-
3,6/3,6	3/8" P 1/4" P 3/8" P 1/4" P	PM3	● - ● -	-	●	-	●	-	●	-	-	-	●	-	●	-	-
3,6/3,6	3/8" P	PM3	-	-	●	-	●	-	●	●	-	-	●	-	●	-	-
3,5/3,1	3/8" P	PM3 PM3 PS3	- ● ●	●	●	-	-	-	●	-	-	-	●	●	●	-	-
<2,5/2,5	1/4" P	PM3	-	-	●	-	-	-	-	-	-	-	-	-	●	●	●
<2,5/2,5	1/4" P	PM3	-	-	●	-	-	-	-	-	-	-	-	-	●	●	●
3,3/2,7	3/8"	RDR	-	●	●	-	-	●	-	-	●	●	●	●	●	-	-
3,4/3,2	1/4" P	PM3	-	-	-	●	-	-	-	-	-	-	-	-	-	●	●
3,4/3,2	1/4" P	PM3	-	-	-	●	-	-	-	-	-	-	-	-	-	●	●
4,3/4,8	1/4" P	PM3	-	-	-	●	-	-	-	-	-	-	-	-	-	●	●
4,3/4,8	1/4" P	PM3	-	-	-	●	-	-	-	-	-	-	-	-	-	●	●
2,7/2,9	1/4" P	PM3	-	-	-	●	-	-	-	-	-	-	-	-	●	●	●
2,7/2,9	1/4" P	PM3	-	-	-	●	-	-	-	-	-	-	-	-	●	●	●
4,6/3,9	1/4" P	PM3	-	-	-	●	-	-	-	-	-	-	-	-	●	●	●
4,6/3,9	1/4" P	PM3	-	-	-	●	-	-	-	-	-	-	-	-	●	●	●
4,8/3,6	3/8" P	PS3	-	-	-	●	-	-	-	-	-	-	-	-	●	●	●
4,8/3,6	3/8" P	PS3	-	-	-	●	-	-	-	-	-	-	-	-	●	●	●

Ⓞ VOUS TROUVEREZ DES INFORMATIONS DÉTAILLÉES SUR LES TYPES DE CHÂÎNES STIHL À PARTIR DE LA PAGE 83
 Ⓞ POIDS RÉSERVOIR VIDE, SANS GUIDE NI CHÂÎNE
 Ⓞ POIDS SANS BATTERIE, AVEC GUIDE ET CHÂÎNE

Ⓞ POIDS BATTERIE INCLUSE, AVEC GUIDE ET CHÂÎNE, SANS CHARGEUR
 Ⓞ PRIX SANS BATTERIE NI CHARGEUR
 Ⓞ PRIX SANS BATTERIE NI CHARGEUR
 Ⓞ ECO-PARTICIPATION INCLUSE DE 0,50 €

	Référence	Prix public maximum conseillé € TTC	Longueur du guide [Ⓞ] (cm)	Cylindrée (cm ³)	Puissance (kW)	Tension nominale (V)	Puissance absorbée (kW)	Poids (kg)	Niveau de pression sonore [Ⓞ] (dB(A))	Niveau de puissance acoustique [Ⓞ] (dB(A))	Niveau de vibration gauche/droite [Ⓞ] (m/s ²)
TRONÇONNEUSES ÉLECTRIQUES											
MSE 141	1208 200 0304 1208 200 0305	157,00 157,00	30 35	-	-	230	1,4	3,6 [Ⓞ]	90	101	3,3/4,2
MSE 170	1209 200 0008 1209 200 0004	219,00 223,00	30 35	-	-	230	1,7	3,8 [Ⓞ]	92	103	2,9/3,4
MSE 170 C-B	1209 200 0009 1209 200 0000	243,00 249,00	30 35	-	-	230	1,7	3,9 [Ⓞ]	92	103	2,9/3,4
MSE 190	1209 200 0005 1209 200 0057	285,00 295,00	35 40	-	-	230	1,9	3,8 [Ⓞ]	92	103	2,9/3,4
MSE 190 C-B	1209 200 0001 1209 200 0035 1209 200 0038	315,00 325,00 335,00	35 40 40	-	-	230	1,9	3,9 [Ⓞ]	92	103	2,9/3,4
MSE 210 C-B	1209 200 0024	386,00	40	-	-	230	2,1	4,0 [Ⓞ]	93	104	3,4/4,2
MSE 230 C-B	1209 200 0014 1209 200 0068	437,00 447,00	40 45	-	-	230	2,3	4,1 [Ⓞ]	93	104	3,4/4,2
MSE 250	1210 200 0000 1210 200 0001 1210 200 0004	765,00 775,00 785,00	40 45 50	-	-	230	2,5	4,6 [Ⓞ]	94	105	3,1/4,1
PERCHES D'ÉLAGAGE THERMIQUES											
HT 56 C-E	4139 200 0007	655,00	25	27,2	0,8	-	-	6,4 [Ⓞ]	91	106	5,2/4,9
HT 103	4182 200 0141	869,00	30	31,4	1,05	-	-	7,2 [Ⓞ]	89	106	3,6/4,3
HT 133	4182 200 0174	1015,00	30	36,3	1,4	-	-	7,2 [Ⓞ]	93	109	3,6/4,3
PERCHES D'ÉLAGAGE À BATTERIE[Ⓞ]											
HTA 65	4857 200 0017	504,00 [Ⓞ]	25	-	-	36	-	3,4 [Ⓞ]	76	93	2,5/2,5
PACK HTA 65 AVEC AP 200 ET AL 300	-	795,00	25	-	-	36	-	4,7 [Ⓞ]	76	93	2,5/2,5
HTA 85	4857 200 0005	596,00 [Ⓞ]	30	-	-	36	-	4,9 [Ⓞ]	76	93	2,5/2,5
PACK HTA 85 AVEC AP 300 ET AL 300	-	935,00	30	-	-	36	-	6,6 [Ⓞ]	76	93	2,5/2,5
PERCHE D'ÉLAGAGE ÉLECTRIQUE[Ⓞ]											
HTE 60	4810 200 0016	519,00	30	-	-	230	1,45	5,0 [Ⓞ]	90	102	3,6/4,2

Longueur de câble (m)	Pas de chaîne	Type de chaîne STIHL Oilomatic®	Longueur totale avec dispositif de coupe compris (cm)	STIHL Moteur 4-MIX®	Guide Light (allégé)	Tendeur de chaîne latéral	STIHL Tendeur de chaîne rapide (B)	STIHL Système anti-vibrations	STIHL ErgoStart (E)	Fermeture du réservoir d'huile sans outil	Protection anti-surcharge	Disjoncteur électronique de surcharge à LED	Poignée soft-grip	Soupape de décompression
0,3	3/8" P	PM3 ①	-	-	○	●	-	-	-	-	●	-	-	-
0,5	3/8" P	PM3 ①	-	-	○	●	-	-	-	●	●	-	-	-
4,0	3/8" P	PM3 ①	-	-	○	-	●	-	-	●	●	-	●	-
1,7	3/8" P	PM3	-	-	○	●	-	-	-	●	●	-	●	-
4,0	3/8" P	PM3 PM3 PD3	-	-	○	-	●	-	-	●	●	-	●	-
4,0	3/8" P	PM3	-	-	○	-	●	-	-	●	●	-	●	-
4,0	3/8" P	PM3	-	-	○	-	●	-	-	●	●	●	●	-
4,0	3/8"	RS3	-	-	-	●	-	-	-	●	●	●	●	-
-	1/4" P	PM3	280	-	-	●	-	-	●	●	-	-	-	-
-	1/4" P	PM3	270 - 390	●	-	●	-	●	-	●	-	-	-	●
-	1/4" P	PM3	270 - 390	●	-	●	-	●	-	●	-	-	-	●
-	1/4" P	PM3	240	-	-	●	-	-	-	●	●	-	●	-
-	1/4" P	PM3	240	-	-	●	-	-	-	●	●	-	●	-
-	1/4" P	PM3	270 - 390	-	-	●	-	-	-	●	●	-	●	-
-	1/4" P	PM3	270 - 390	-	-	●	-	-	-	●	●	-	●	-
0,3	3/8" P	PM3 ①	210	-	-	●	-	-	-	●	●	-	●	-

① VOUS TROUVEREZ DES INFORMATIONS DÉTAILLÉES SUR LES TYPES DE CHÂÎNES STIHL À PARTIR DE LA PAGE 83
 ② POIDS SANS CÂBLE NI HUILE DE CHÂÎNE, AVEC GUIDE ET CHÂÎNE
 ③ POIDS RÉSERVOIR VIDE, SANS GUIDE NI CHÂÎNE
 ④ POIDS SANS BATTERIE, AVEC GUIDE ET CHÂÎNE

⑤ POIDS BATTERIE INCLUSE, AVEC GUIDE ET CHÂÎNE, SANS CHARGEUR
 ⑥ DISPOSITIF DE COUPE ÉTROIT
 ⑦ PRIX SANS BATTERIE NI CHARGEUR
 ⑧ ECO-PARTICIPATION INCLUSE DE 0,50 €



PRÉCISION MAXIMALE DENT APRÈS DENT. —

83 — CHÂÎNES DE
TRONÇONNEUSES

86 — GUIDES

90 — OUTILS POUR
L'ENTRETIEN DU
DISPOSITIF DE COUPE

DISPOSITIFS DE COUPE EN DÉTAIL

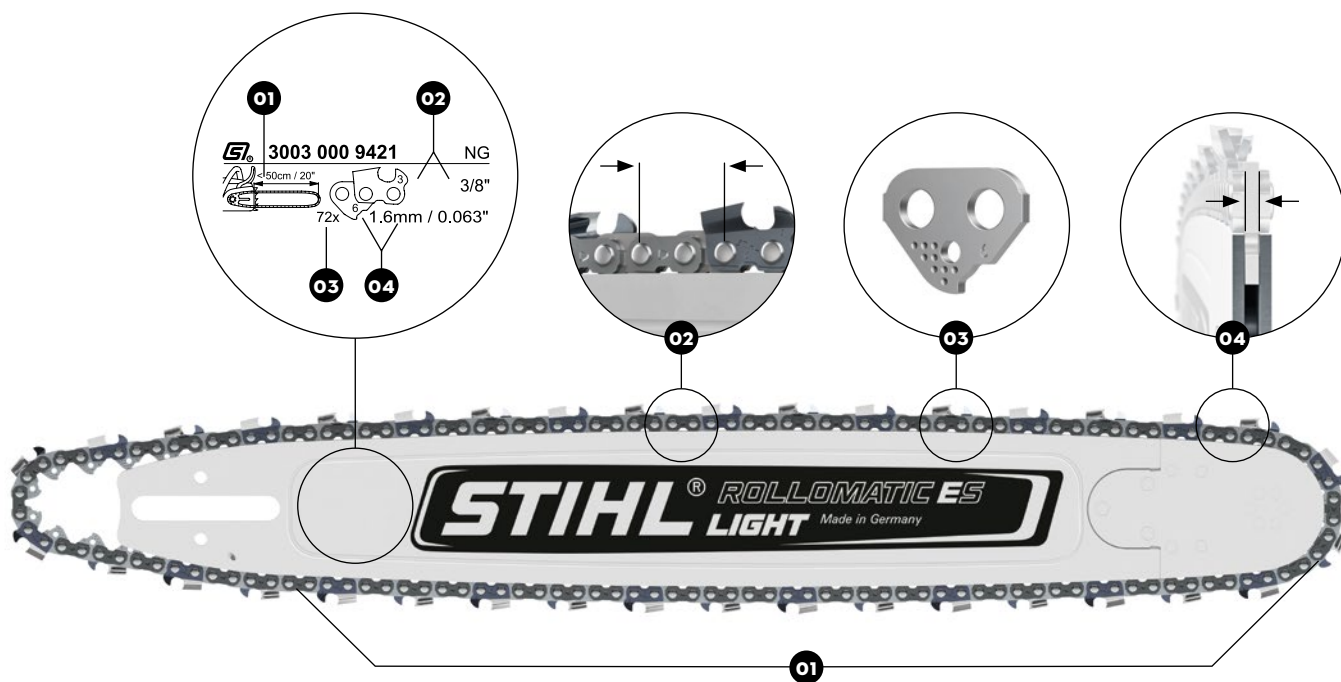

LA MÉTHODE POUR TROUVER LA CHAÎNE ADAPTÉE

Afin de trouver la chaîne adaptée à l'usage que vous souhaitez en faire, vous avez besoin de certaines informations pour que la tronçonneuse, le guide et la chaîne se correspondent. La plaque descriptive sur le guide comprend les quatre valeurs suivantes :

01 LONGUEUR DU GUIDE



La longueur du guide adéquate doit être choisie selon le type d'utilisation.

02 PAS DE CHAÎNE



Le pas de chaîne indique la distance moyenne entre 3 rivets. Le pas doit correspondre à la chaîne, au guide et à la tronçonneuse.

03 NOMBRE DE MAILLONS ENTRAÎNEURS



Le nombre de maillons entraîneurs définit la longueur de la chaîne. Pour ce faire, seuls les maillons entraîneurs sont comptés, pas les gouges.

04 JAUGE/ÉPAISSEUR DES MAILLONS ENTRAÎNEURS



La chaîne est guidée avec les maillons entraîneurs dans le guide. La largeur de la jauge du guide et l'épaisseur des maillons entraîneurs doivent correspondre.

Après avoir déterminé les quatre valeurs mentionnées, choisissez le type de chaîne adapté à l'usage que vous souhaitez en faire. Le type de chaîne est déterminé par la forme de la dent de coupe. Les formes de dent définissent essentiellement dans quelle mesure les différentes exigences sont satisfaites.

MICRO



Chaînes à gouge demie-ronde fiables et confortables, robustes et faciles à manier.

SUPER



Chaînes à gouge carrée puissantes pour une performance de coupe maximale.

DURO



Chaînes avec pastille en carbure pour la coupe de bois sale.

VOUS TROUVEREZ DE PLUS AMPLES INFORMATIONS À CE SUJET À PARTIR DE LA **PAGE 83**

CHAÎNES DE TRONÇONNEUSES

- Performances de coupe hors pair
- Dents en acier spécial chromées par électrolyse et rivets trempés
- Adaptation idéale au guide et à la tronçonneuse
- Travail de haute précision provenant du site de production STIHL à Wil (Suisse)

MICRO

Les chaînes **Micro** sont particulièrement fiables et confortables. La chaîne à gouge demie-ronde offre une qualité de coupe élevée avec un faible niveau de vibrations et est facile à affûter. Elle constitue donc un bon choix pour les utilisateurs occasionnels et l'agriculture.

CHAÎNE MICRO



Chaîne à faibles vibrations, qualité de coupe élevée, robuste et faible tendance au broutage.

	1/4" P	1/4"	3/8" P	.325"	3/8"	.404"
1,3 mm	-	3660	3613	3693	3650	-
1,5 mm [Ⓞ]	-	-	-	3685	3651	-
1,6 mm	-	-	-	3686	3652	3668

CHAÎNE MICRO 3



Chaîne à faible tendance au rebond et à faibles vibrations avec maillon entraîneur à bossage. Qualité de coupe élevée, coupe douce, robuste et faible tendance au broutage.

	1/4" P	1/4"	3/8" P	.325"	3/8"	.404"
1,1 mm	3670	-	3610 [Ⓞ]	-	-	-
1,3 mm	-	-	3636	3695	3662	-
1,5 mm [Ⓞ]	-	-	-	3688	-	-
1,6 mm	-	-	-	3689	3664	-

SUPER

Les chaînes Super possèdent la performance de coupe la plus élevée de toutes les chaînes STIHL. Cette performance est atteinte grâce à la dent douce et à la faible résistance de coupe. Les chaînes Super sont donc idéales pour les travaux forestiers professionnels et l'exploitation du bois.

CHAÎNE SUPER



Chaîne haute performance à faibles vibrations pour les utilisateurs professionnels. Performances de coupe extrêmement élevées pour une haute qualité de coupe et une faible tendance au broutage.

	1/4" P	1/4"	3/8" P	.325"	3/8"	.404"
1,3 mm	-	-	3617	3690	3623	-
1,5 mm [Ⓞ]	-	-	-	3638	3622	-
1,6 mm	-	-	-	3639	3621	3946

CHAÎNE SUPER 3



Chaîne haute performance à faible tendance au rebond et à faibles vibrations avec maillon entraîneur à bossage. Performances de coupe élevées pour une haute qualité de coupe et une faible tendance au broutage.

	1/4" P	1/4"	3/8" P	.325"	3/8"	.404"
1,3 mm	-	-	3616	3694	3624	-
1,6 mm	-	-	-	-	3626	-

DURO

Les chaînes Duro sont particulièrement robustes et résistantes à l'usure. Grâce à la pastille en carbure, les chaînes restent coupantes jusqu'à dix fois plus longtemps que les chaînes ordinaires. Une chaîne Duro est donc particulièrement adaptée à la coupe de bois sale.

CHAÎNE DURO 3



Chaîne en carbure ultra robuste et à faible tendance au rebond avec maillon entraîneur à bossage pour des applications exigeantes. Chaîne ne devant pas être réaffûtée et restant coupante jusqu'à dix fois plus longtemps que les chaînes ordinaires. Extrêmement robuste, d'une grande durabilité, faible niveau de vibrations.

	1/4" P	1/4"	3/8" P	.325"	3/8"	.404"
1,3 mm	-	-	3612	3696 [Ⓞ]	3681	-
1,5 mm [Ⓞ]	-	-	-	3666	3682	-
1,6 mm	-	-	-	3667	3683	-



NOUVELLE CHAÎNE .325" PRO



La nouvelle chaîne haute performance au pas de .325" et d'une épaisseur de maillon de 1,3 mm convient à l'abattage, à l'élagage, au sciage de bois de chauffage et à l'entretien des jeunes arbres. Grâce à son trait de coupe plus étroit, la .325" Pro offre des performances de coupe jusqu'à 20 % supérieures aux précédentes chaînes .325" avec cette épaisseur de maillon d'entraînement. La nouvelle chaîne est disponible dans toutes les formes de dents, comme Micro, Super, Micro 3, Super 3 et Duro 3. Ces trois dernières sont équipées de maillons d'entraînement à bossage pour un faible rebond et une réduction des vibrations.

APPLICATIONS SPÉCIALES DES CHÂÎNES

STIHL vous propose toujours la chaîne adaptée à l'usage souhaité. Pour les domaines d'utilisation spéciaux, nous proposons des chaînes spécialement adaptées à ces types d'application. Vous trouverez également les guide STIHL correspondants.

CARVING



Chaîne spécialement conçue pour les sculpteurs sur bois. Niveau de vibrations réduit, excellente performance de coupe. Grâce à une platine supérieure raccourcie, il n'est plus nécessaire d'appuyer lors de l'exécution d'une coupe en plongée. Vitesse de coupe nettement plus élevée que les chaînes 1/4" ordinaires.



Pas
(pouces)

Carving E,
30 cm

		CHÂÎNE	GUIDE
MS 150, MSA 120/ 140/160/200	1/4" P	3670 000 0064 [Ⓞ]	3005 000 3105
MS 170/171/180/ 181/193/201/211/ 231/241/251	1/4"	3661 000 0064	3005 000 3205

SAUVETAGE (RDR)



Chaîne spécialement conçue pour supporter les interventions les plus rudes des pompiers, services de secours et services de secours techniques (par ex. tronçonnage de bois avec clous, matériau composite ou verre blindé). Les dents de coupe sont dotées d'un revêtement intégral en carbure antichoc.



Pas
(pouces)

Rollomatic
ES, 50 cm

		CHÂÎNE	GUIDE
MS 462 R	3/8"	3944 000 0072	3003 002 9421

TRONÇONNAGE - ABATTEUSE/COMBINÉ SCIEUR-FENDEUR AUTOMATIQUE (RMHS, RMH)



Chaîne conçue pour être utilisée sur des machines spéciales dans l'exploitation forestière mécanique et dans la production de bois de chauffage. Robuste et durable. Les tensions réduites diminuent la formation de fissures. Par conséquent, la chaîne s'use moins et a une durée de vie particulièrement élevée. **Ne doit pas être utilisée sur des tronçonneuses à main.**



GUIDES

- Pour différents types d'usages : de l'exploitation forestière à la coupe de bois de chauffage
- En acier chrome-molybdène très résistant et de qualité supérieure
- Conversion optimale de la puissance moteur en rendement de coupe
- Guide pleins Duromatic-E pour les applications exigeantes dans du bois dur



GUIDE ALLÉGÉS

STIHL mise constamment sur la légèreté, même pour ses guide. Les guides E-Light et ES-Light sont les plus légers qui existent pour les travaux de coupe ou d'abattage.

Le tableau de la page de droite vous indique quel guide correspond à quelle utilisation. Vous trouverez les détails techniques des guide à la page 377.

STIHL ROLLOMATIC E MINI LIGHT



Composé de trois plaques en acier largement évidées et soudées à l'arc. Une résine polyamide renforcée en fibres de verre est injectée dans ces évidements. Gain de poids allant jusqu'à 30 % (pour une longueur de 40 cm) par rapport aux guides ordinaires. Sans entretien grâce aux roulements fermés du pignon de renvoi.

STIHL ROLLOMATIC E LIGHT



Composé de trois plaques en acier largement évidées et soudées à l'arc. Une résine polyamide renforcée en fibres de verre est injectée dans ces évidements. Gain de poids allant jusqu'à 30 % (pour une longueur de 40 cm) par rapport aux guides ordinaires. Sans entretien grâce aux roulements fermés du pignon de renvoi.

STIHL ROLLOMATIC ES LIGHT



En acier spécial résistant à l'usure. Évidements fraisés et soudés selon un procédé laser spécial. Corps creux stable avec une structure inférieure résistante au cintrage, réduction de poids de 30% par rapport au modèle Rollomatic ES, STIHL Ematic avec orifice de lubrification oblique, tête du guide complètement interchangeable. Sans entretien grâce aux roulements fermés du pignon de renvoi.



LE CONSEIL DU PRO

Les roulements fermés du pignon de renvoi disposent d'une lubrification à vie offrant une durée de vie prolongée et une diminution des travaux de maintenance. Le graissage à intervalles réguliers est donc superflu. La bonne nouvelle : cela permet d'économiser du temps et de préserver l'environnement et le portefeuille.

STIHL ROLLOMATIC E MINI

Guide particulièrement fin. Pour les chaînes étroites avec 1,1 mm d'épaisseur de maillon d'entraînement.

STIHL ROLLOMATIC E

Corps composé de trois plaques en métal soudées à l'arc, la plaque du milieu étant largement évidée. Poids réduit, haute stabilité, disponible avec deux modèles de nez de guide. Sans entretien grâce aux roulements fermés du pignon de renvoi.

STIHL ROLLOMATIC ES

Pour les applications professionnelles les plus exigeantes grâce à son corps massif et particulièrement rigide et son nez de guide complètement interchangeable. Orifices de lubrification obliques pour un graissage optimal.

STIHL DUROMATIC E

Guide plein pour travaux avec des tronçonneuses de moyenne à forte puissance. Très robuste, tête de guide protégée par un blindage en carbure, STIHL E-matic avec orifice de lubrification oblique pour un graissage optimal.

STIHL EFFILÉ E

Guide de grande qualité à profil très étroit et nez en stellite. Idéal pour les sculpteurs sur bois, les élagueurs professionnels, pour les coupes de précision. Très faible tendance au rebond, légèreté, longévité. Les marquages sur le guide permettent de définir précisément sa position pendant la coupe.

Coupe du bois de chauffage/
entretien des terrains
Travaux agricoles et horticulture
Exploitation forestière
Entretien des arbres
Tronçonneuses à batterie
Tronçonneuses électriques
Perches d'élagage
Sculpture
Sauvetage

GUIDES-CHAÎNES

STIHL ROLLOMATIC E MINI LIGHT	++	+	o	++	-	++	++	o	-
STIHL ROLLOMATIC E LIGHT	++	++	o	++	-	++	o	o	-
STIHL ROLLOMATIC ES LIGHT	o	o	++	+	-	-	-	-	-
STIHL ROLLOMATIC E MINI	++	+	o	++	++	++	++	o	-
STIHL LIGHT 04	++	++	++	+	-	o	-	o	-
STIHL ROLLOMATIC E (JUSQU'À 10 D)	++	++	o	+	-	o	o	o	-
STIHL ROLLOMATIC E (11 D)	+	+	++	-	-	+	-	-	-
STIHL ROLLOMATIC ES	+	+	++	-	-	-	-	-	++
STIHL DUROMATIC E	o	++	+	-	-	-	-	-	-
STIHL EFFILÉ E	-	-	-	++	+	+	+	++	-

D = NOMBRE DE DENTS DU PIGNON DE RENVOI

o ADAPTÉ

- MOINS ADAPTÉ

+ RECOMMANDÉ

++ TRÈS RECOMMANDÉ

**NOUVEAU DESIGN DU GUIDE**

Le Light 04 est le premier modèle de guide STIHL à bénéficier d'un nouveau nom et d'un design innovant. Le nouveau Light 04 présente une forme particulière. Vous profitez ainsi d'un meilleur équilibre et réduisez donc la fatigue lors du tronçonnage, car son profil élancé lui permet de gagner jusqu'à 200 g par rapport aux guides existants. Il est donc facile à manœuvrer et permet un tronçonnage précis. Et le nouveau design n'est pas qu'agréable à l'œil : vous pouvez lire les informations sur les caractéristiques directement sur le guide. Vous trouverez donc toujours la bonne combinaison de guide et de chaîne pour votre tronçonneuse STIHL. Mais le Light 04 n'est qu'un début - d'autres guides suivront bientôt avec de nouveaux nom et design.

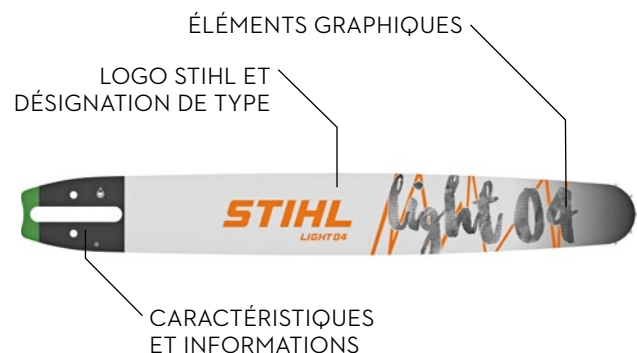

Composition des numéros de référence à 11 chiffres pour les chaînes	N° de référence partiel	+	000	+	00 + Nombre de maillons entraîneur nécessaires [Ⓞ]	=	Référence	Exemple : MS 150 avec guide de 25 cm et chaîne PM3	3670	+	000	+	0056	=	3670 000 0056	Longueur du guide [Ⓞ] (cm)	Pas (pouces)	Épaisseur des maillons entraîneur/ largeur de rainure (mm)	Nombre de maillons entraîneur	CHAÎNES DE TRONÇONNEUSES				
																				Micro 3 Référence partielle	Micro Référence partielle	Super Référence partielle	Super 3 Référence partielle	Duro 3 Référence partiel
TRONÇONNEUSES ET DÉCOUPEUSE DE BOIS																								
GTA 26																								
									10	1/4" P	1,1	28	3670	-	-	-	-							
MS 151, MS 151 T, MS 194 T, MSA 120, MSA 140, MSA 160, MSA 160 T, MSA 200																								
									25	1/4" P	1,1	56	3670	-	-	-	-							
									30	1/4" P	1,1	64	3670	-	-	-	-							
MS 194 T, MSA 160, MSA 200																								
									35	1/4" P	1,1	72	3670	-	-	-	-							
MSA 161 T																								
									25	1/4" P	1,1	57	3670	-	-	-	-							
									30	1/4" P	1,1	65	3670	-	-	-	-							
MS 170, MS 180[Ⓞ], MS 193, MS 194, MSE 141, MSE 170																								
									30	3/8" P	1,1	44	3610	-	-	-	-							
									35	3/8" P	1,1	50	3610	-	-	-	-							
MS 181, MS 201, MS 211, MS 241, MSE 190[Ⓞ], MSE 210[Ⓞ], MSE 230[Ⓞ], MSA 220 C-B																								
									30	3/8" P	1,3	44	3636	-	-	-	-	3612						
									35	3/8" P	1,3	50	3636	-	3617	3616	3612							
									40	3/8" P	1,3	55	3636	-	3617	3616	3612							
MSE 250																								
									40	3/8	1,6	60	-	-	-	3626	3683							
									45	3/8	1,6	66	-	-	-	3626	3683							
MS 231[Ⓞ], MS 241, MS 251[Ⓞ]																								
									35	.325	1,3	56	3695	-	-	-	-	3696 [Ⓞ]						
									40	.325	1,3	62	3695	-	-	-	-							
MS 261, MS 271																								
									35	.325	1,3	60	3695	-	-	-	-							
									40	.325	1,3	67	3695	-	-	-	-	3696 [Ⓞ]						
									40	.325	1,3	67	-	-	-	-	-							
MS 291, MS 311, MS 362, MS 391																								
									40	3/8	1,6	60	3664	3652	3621	3626	3683							
									45	3/8	1,6	66	3664	3652	3621	3626	3683							
									40	3/8	1,6	60	3664	3652	3621	3626	3683							
MS 462, MS 500i, MS 661,																								
									45	3/8	1,6	66	3664	3652	3621	3626	3683							
									50	3/8	1,6	72	3664	3652	3621	3626	3683							
									63	3/8	1,6	84	3664	3652	3621	3626	3683							
MS 500i, MS 661																								
									71	3/8	1,6	91	-	3652	3621	3626	3683							
									80	3/8	1,6	105	-	3652	3621	3626	3683							
MS 880[Ⓞ]																								
									53	.404	1,6	68	-	3668	3946	-	-							
									63	.404	1,6	80	-	3668	3946	-	-							
									75	.404	1,6	91	-	3668	3946	-	-							
									90	.404	1,6	104	-	3668	3946	-	-							
									90	.404	1,6	108	-	3668	3946	-	-							
PERCHES D'ÉLAGAGE																								
CHAÎNES DE TRONÇONNEUSES																								
HT 56, HT 103, HT 133, HTA 65, HTA 85, HTE 60																								
									25	1/4" P	1,1	56	3670	-	-	-	-							
									30	1/4" P	1,1	64	3670	-	-	-	-							
HT 56, HT 101, HT 131, HTE 60																								
									30	3/8" P	1,1	44	3610	-	-	-	-							

Ⓞ LA LONGUEUR DE COUPE EFFECTIVE EST INFÉRIEURE À LA LONGUEUR DE GUIDE INDIQUÉE
 Ⓞ CONSTRUITS À PARTIR DE 2014

Ⓞ POUR LES MODÈLES MS 231 ET MS 251 (LONGUEUR DE GUIDE DE 35 ET 40 CM) AINSI QUE POUR LES MODÈLES MSE 170, MSE 190, MSE 210 ET MSE 230 (LONGUEUR DE GUIDE DE 30, 35 ET 40 CM) COMBINÉS À UN TENDEUR DE CHAÎNE RAPIDE ET UN PIGNON DE CHAÎNE À SEPT DENTS, IL EST NÉCESSAIRE D'UTILISER UN MAILLON ENTRAÎNEUR SUPPLÉMENTAIRE

Rollomatic E Light Référence	Prix public maximum conseillé € TTC	Rollomatic ES Light Référence	Prix public maximum conseillé € TTC	Rollomatic E Référence	Light Référence	Light 04 Référence	Prix public maximum conseillé € TTC	Rollomatic ES Référence	Prix public maximum conseillé € TTC	Nombre de dents du pignon de renvoi	Duromatic E Référence	Prix public maximum conseillé € TTC
GUIDES-CHAÎNES												
-	-	-	-		3007 003 0101	-	20,00	-	-	-	-	-
-	-	-	-	3005 008 3403	-	-	41,11	-	-	8	-	-
-	-	-	-	3005 008 3405	-	-	46,49	-	-	8	-	-
-	-	-	-	3005 008 3409	-	-	51,67	-	-	8	-	-
-	-	-	-	3005 008 3403	-	-	41,11	-	-	8	-	-
-	-	-	-	3005 008 3405	-	-	46,49	-	-	8	-	-
-	-	-	-	3005 000 3905	-	-	46,49	-	-	7	-	-
-	-	-	-	3005 000 3909	-	-	51,67	-	-	7	-	-
3005 000 7405	59,08	-	-	3005 000 4805	-	-	50,64	-	-	9	-	-
3005 000 7409	64,34	-	-	3005 000 4809	-	-	55,93	-	-	9	-	-
3005 000 7413	69,73	-	-	3005 000 4813	-	-	61,20	-	-	9	-	-
-	-	-	-	3003 000 5213	-	-	66,48	-	-	10	-	-
-	-	-	-	3003 000 5217	-	-	71,76	-	-	10	-	-
-	-	-	-	3005 000 7009	-	-	56,40	-	-	11	-	-
-	-	-	-	3005 000 7013	-	-	61,30	-	-	11	-	-
-	-	-	-	-	-	3003 000 3309	68,20	-	-	9	-	-
-	-	-	-	-	-	3003 000 3313	74,30	-	-	9	-	-
-	-	-	-	-	-	-	-	-	-	11	3003 000 9213	83,24
-	-	-	-	3003 000 5213	-	-	66,48	-	-	10	-	-
-	-	-	-	3003 000 5217	-	-	71,76	-	-	10	-	-
-	-	-	-	3003 000 5213	-	-	66,48	-	-	11	3003 000 9213	83,34
-	-	-	-	3003 000 5217	-	-	71,76	-	-	11	3003 000 9217	88,70
-	-	3003 000 2021	118,97	3003 000 5221	-	-	77,04	3003 000 9421	87,70	11	3003 000 9221	93,89
-	-	3003 000 2031	149,71	3003 000 5231	-	-	89,74	3003 000 9431	117,13	11	3003 001 5631	110,84
-	-	3003 000 2038	158,34	-	-	-	-	-	-	-	-	-
-	-	3003 000 2046	169,91	-	-	-	-	-	-	-	-	-
-	-	-	-	-	-	-	-	-	-	-	-	-
-	-	-	-	-	-	-	-	3002 000 9731	117,13	-	3002 000 9231	110,84
-	-	-	-	-	-	-	-	3002 000 9741	133,07	-	3002 000 8041	127,68
-	-	-	-	-	-	-	-	-	-	-	3002 002 8052	148,90
-	-	-	-	-	-	-	-	3002 000 9753	154,08	-	-	-
GUIDES-CHAÎNES												
-	-	-	-	3005 008 3403	-	-	41,11	-	-	8	-	-
-	-	-	-	3005 008 3405	-	-	46,49	-	-	8	-	-
3005 000 7605	55,80	-	-	3005 000 3905	-	-	46,49	-	-	7	-	-

OUTILS POUR L'ENTRETIEN DU DISPOSITIF DE COUPE

- Outils spéciaux pour la maintenance et l'entretien
- Pour un affûtage précis des chaînes dans les règles de l'art
- Les manches de lime en bois STIHL sont fabriqués en bois certifié



KITS D'AFFÛTAGE

Composé d'un porte-lime avec lime ronde, d'une lime plate et d'un gabarit d'affûtage dans une sacoche solide.

1/4" P
RÉFÉRENCE
5605 007 1000

1/4" u. 3/8" P
RÉFÉRENCE
5605 007 1027

.325"
RÉFÉRENCE
5605 007 1028

3/8"
RÉFÉRENCE
5605 007 1029

PAR PIÈCE 22,50 €



LIMES RONDES POUR CHÂÎNES

Pour kits d'affûtage et porte-limes STIHL (sans manche de lime).

1/4" P Ø 3,2 x 150 mm
RÉFÉRENCE
5605 771 3206

1/4" u. 3/8" P Ø 4,0 x 200 mm
RÉFÉRENCE
5605 773 4006

.325" Ø 4,8 x 200 mm
RÉFÉRENCE
5605 773 4806

3/8" Ø 5,2 x 200 mm
RÉFÉRENCE
5605 773 5206

.404" Ø 5,5 x 200 mm
RÉFÉRENCE
5605 773 5506

Ø 3,5 x 200 mm
RÉFÉRENCE
5605 772 3506

Ø 4,5 x 200 mm
RÉFÉRENCE
5605 773 4506

PAR PIÈCE 3,30 €



PORTE-LIME AVEC LIME RONDE

1/4" P Ø 3,2 mm
RÉFÉRENCE
5605 750 4300

1/4" u. 3/8" P Ø 4,0 mm
RÉFÉRENCE
5605 750 4327

.325" Ø 4,8 mm
RÉFÉRENCE
5605 750 4328

3/8" Ø 5,2 mm
RÉFÉRENCE
5605 750 4329

PAR PIÈCE 12,30 €



BOÎTE POUR CHÂÎNES DE TRONÇONNEUSES

Pour le stockage et le transport de chaînes. 2 séparateurs inclus. 18 x 12 x 4 cm.

RÉFÉRENCE
0000 882 5900
5,00 €





PORTE-LIME 2 EN 1

Accessoire pratique pour un affûtage rapide des dents et des limiteurs de profondeur en une seule opération. Idéal pour les utilisateurs occasionnels. Pour les chaînes 1/4" P, 3/8" P, .325", 3/8" et .404", compensation de tolérance de lime intégrée (disponible uniquement chez STIHL).

1/4" P Ø 3,2 mm
 RÉFÉRENCE
5605 750 4306

1/4" u. 3/8" P Ø 4,0 mm
 RÉFÉRENCE
5605 750 4303

.325" Ø 4,8 mm
 RÉFÉRENCE
5605 750 4304

3/8" Ø 5,2 mm
 RÉFÉRENCE
5605 750 4305

.404" Ø 5,5 mm
 RÉFÉRENCE
0000 750 4300

PAR PIÈCE 40,90 €



LIME PLATE DE RECHANGE POUR LIMITEUR DE PROFONDEUR

Pour porte-limes 2 en 1, pour arrondir les limiteurs de profondeur.

RÉFÉRENCE
0814 252 3001

9,20 €



GABARITS D'AFFÛTAGE

Pour arrondir à la main le limiteur de profondeur en acier durci avec revêtement spécial. Deux positions pour le bois dur et le bois mou. Le crochet permet de nettoyer la rainure du guide ainsi que le trou d'admission d'huile du guide.

FL1
1/4" P
 RÉFÉRENCE
0000 893 4006

FL2
3/8" P
 RÉFÉRENCE
0000 893 4007

FL3
.325"
 RÉFÉRENCE
0000 893 4008

FL4
3/8"
 RÉFÉRENCE
0000 893 4009

FL5
.404"
 RÉFÉRENCE
0000 893 4010

PAR PIÈCE 4,00 €



GABARITS D'AFFÛTAGE

Pour contrôler angles de front et d'affûtage, longueur de dent et retrait de limiteur de profondeur, pour nettoyer rainure et trou d'admission d'huile du guide.

1/4" P
 RÉFÉRENCE
0000 893 4005

1/4", 3/8" P, .325" et 3/8"
 RÉFÉRENCE
1110 893 4000

.404"
 RÉFÉRENCE
1106 893 4000

PAR PIÈCE 6,20 €



GUIDE PORTE-LIME FF 1

Guide porte-lime exclusif de STIHL. Pour un maniement précis et simple de la lime et un affûtage de la chaîne dans les règles de l'art. Complément optimal des kits d'affûtage STIHL, efforts réduits, lime non fournie.

3/8" P ① Ø 4,0 mm
 RÉFÉRENCE
5614 000 7503

3/8" P ② Ø 4,0 mm
 RÉFÉRENCE
5614 000 7502

.325" Ø 4,8 mm
 RÉFÉRENCE
5614 000 7501

3/8" Ø 5,2 mm
 RÉFÉRENCE
5614 000 7500

PAR PIÈCE 12,80 €

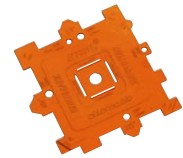

GABARITS DE CONTRÔLE

Pour mesurer le pas de la chaîne et du pignon de chaîne, l'épaisseur des maillons entraîneur et la largeur de rainure du guide.

RÉFÉRENCE
0000 893 4105

4,70 €



Pour contrôler l'usure des pignons de chaîne.

RÉFÉRENCE
0000 893 4101

1,70 €



LE CONSEIL DU PRO

STIHL dispose d'outils d'affûtage convenant à chaque besoin. Pour les utilisateurs de tronçonneuse occasionnels, le porte-lime 2-en-1 ou le guide porte-lime FF 1 avec un porte-lime et une lime ronde, conviendront parfaitement. Lors de l'affûtage, prenez la dent la plus courte comme point de repère et veillez à adopter l'angle correct afin obtenir un bon résultat. Une fois l'affûtage terminé, toutes les dents doivent présenter la même longueur, cela étant la condition essentielle à une coupe exacte. Vous trouverez des informations plus précises dans la brochure « Affûtage des chaînes STIHL », disponible gratuitement chez votre revendeur spécialisé, ou bien encore sur notre site Internet.



MANCHE DE LIMES



Manche en bois, pour toutes les limes rondes, triangulaires et plates de 4,0 à 5,5 mm.

RÉFÉRENCE
0811 490 7860

1,80 €



LIME D'AFFÛTAGE TRIANGULAIRE

Pour arrondir les limiteurs de profondeur avec les affûteuses FG 2 et FG 3.

RÉFÉRENCE
0811 421 8971

9,20 €



AFFÛTEUSE FG 1

Affûteuse à commande manuelle en matière plastique. Sans manche de lime ni lime.

RÉFÉRENCE
5603 012 7510

35,35 €



ACCESSOIRE : PINCE À VIS

Pour fixation sur établi. À utiliser par paire.

RÉFÉRENCE
5604 890 5800

PRIX SUR DEMANDE



MANCHE DE LIMES

Manche en plastique avec angles d'affûtage. Pour limes rondes de 3,2 à 5,5 mm.

RÉFÉRENCE
0000 881 4500

3,90 €



LIME PLATE

Pour arrondir les limiteurs de profondeur avec précision. 150 mm.

RÉFÉRENCE
0814 252 3356

5,10 €



AFFÛTEUSE FG 2

Affûteuse à commande manuelle en métal. Fixation sur table, sans manche de lime ni lime.

RÉFÉRENCE
5604 000 7501

PRIX SUR DEMANDE



CHEVALETS D'AFFÛTAGE S 260

Modèle léger et pratique. Enfoncement aisé dans le bois et fixation facile du guide. Avec pochette pratique à porter à la ceinture.

RÉFÉRENCE
0000 881 0402

18,40 €



MANCHE DE LIMES FH 3

Manche à 2 composants. Pour limes plates jusqu'à 150 mm.

RÉFÉRENCE
0000 881 4503

4,40 €



LIME PLATE

Pour arrondir les limiteurs de profondeur avec précision. 200 mm.

RÉFÉRENCE
0814 212 3310

9,20 €



AFFÛTEUSE FG 3

Affûteuse à commande manuelle en métal. Pour fixation sur le guide, sans manche de lime ni lime.

RÉFÉRENCE
5610 000 7500

103,20 €



CHEVALETS D'AFFÛTAGE L 700

Modèle solide grand format. Enfoncement aisé dans le bois.

RÉFÉRENCE
0000 881 0403

23,60 €



MANCHE DE LIMES FH 1

Manche à 2 composants avec angles d'affûtage. Pour limes rondes de 3,2 à 5,5 mm.

RÉFÉRENCE
0000 881 4502

4,70 €



DÉRIVETEUR NG 4

Pour dériver les chaînes.

RÉFÉRENCE
5805 012 7500
153,30 €



STIHL USG

Affûteuse universelle, pour toutes les chaînes STIHL, les lames de scies circulaires des débroussailleuses et les couteaux de taille-haies. Complète avec support orientable et deux meules. Convient également pour l'affûtage des chaînes STIHL Duro.

RÉFÉRENCE
5203 200 0008

PRIX SUR DEMANDE

ACCESSOIRES POUR USG

(PAS D'ILLUSTRATION)

SUPPORT ORIENTABLE POUR CHÂÎNES À DENTS POINTUES
RÉFÉRENCE
5203 750 1405

SUPPORT ORIENTABLE POUR COUTEAUX DE TAILLE-HAIES
RÉFÉRENCE
5203 750 1400

SUPPORT ORIENTABLE POUR LAMES DE SCIES CIRCULAIRES
RÉFÉRENCE
5203 750 2800

PRIX SUR DEMANDE



RIVETUSE NG 5

Pour riveter les chaînes.

RÉFÉRENCE
5805 012 7510
163,00 €



RECTIFIEUR DE GUIDE

Outil pour l'ébarbage de guides. Support plastique ergonomique doté d'une lime plate (100 x 22 mm) en acier trempé.

RÉFÉRENCE
5605 773 4400
29,70 €





ÉLIMINER LES BROUSSAILLES SANS DIFFICULTÉ.

97 — DÉBROUSSAILLEUSES
THERMIQUES ET
COUPE-BORDURES

106 — COUPE-BORDURES ET
DÉBROUSSAILLEUSES
À BATTERIE

108 — COUPE-BORDURES
ET COUPE-HERBES
ÉLECTRIQUES

110 — DÉBROUSSAILLEUSES
THERMIQUES À DOS

112 — ACCESSOIRES POUR
COUPE-BORDURES,
COUPE-HERBES ET
DÉBROUSSAILLEUSES

120 — OUTILS DE COUPE ET
FILS DE COUPE

128 — ACCESSOIRES POUR
OUTILS DE COUPE

COUPE-BORDURES ET DÉBROUSSAILLEUSES EN DÉTAIL



02 PUISSANT ET ÉCONOMIQUE

03 DÉMARRAGE ULTRA FACILE

05 EXCELLENTE MANIABILITÉ

01 TOUJOURS À LA POINTE DE LA TECHNOLOGIE

04 MÉNAGE VOS FORCES

TECHNIQUE

01 MOTEUR À BALAYAGE STRATIFIÉ

Le moteur à balayage stratifié est à la fois puissant et économique. La séparation du gaz d'échappement et du gaz frais minimise les pertes de mélange, ce qui augmente les performances tout en réduisant la consommation.

02 STIHL M-TRONIC (M) **STIHL** M-TRONIC

Avec la technologie M-Tronic, la gestion du moteur est entièrement électronique et s'affranchit des réglages manuels. Plus qu'une seule position de démarrage pour un démarrage rapide et simplifié. Le moteur s'adapte automatiquement et constamment à l'évolution des conditions de travail ainsi qu'à l'environnement. Le système contrôle en permanence le point d'allumage et le dosage du carburant garantissant une puissance moteur optimale et surtout une excellente accélération.

CONFORT

03 STIHL ERGOSTART (E)

Assure un démarrage confortable et sans effort, sans devoir s'acharner sur la corde. Un ressort entre la poulie de lancement et le vilebrequin prend en charge le travail au lancement.

04 STIHL SYSTÈME ANTI-VIBRATIONS

Permet un travail plus confortable. Ses éléments tampons et amortisseurs réduisent les vibrations. Disponible avec un silentbloc (1 point) de série et avec quatre silentblocs (4 points) à partir de la FS 311.

05 POIGNÉE MULTIFONCTIONS

Utilisation extrêmement simple : tous les éléments de commande du moteur, y compris le variateur de vitesse ECOSPEED, sont intégrés à la poignée.

COUPE-BORDURES

- Pour une utilisation occasionnelle autour de la maison et du jardin
- Pour le fauchage de petits terrains et les travaux de finitions
- Pour l'entretien des bordures
- Légers, maniables et faciles à démarrer



FS 38



27,2 cm³ • 0,65 kW • 4,2 kg[Ⓞ]

Le coupe-bordures FS 38 est idéal pour les petits travaux d'entretien occasionnels autour de la maison et du jardin. Avec ce produit, vous avez l'assurance de travailler avec une machine de qualité incomparable. C'est le coupe-bordure le plus léger de la gamme STIHL et tout simplement le n°1 des ventes en France.

RÉFÉRENCE

4140 012 2353

157,00 €



FS 40



27,2 cm³ • 0,7 kW • 4,4 kg[Ⓞ]

Convient aux petites surfaces et aux travaux de finitions. Facile à démarrer avec sa procédure simplifiée et sa poignée multifonctions. Equipé du moteur à balayage stratifié.

RÉFÉRENCE

4144 011 2309

214,00 €



FS 50

27,2 cm³ · 0,8 kW · 4,4 kg[Ⓢ]

Le FS 50 est le coupe-bordures thermique le plus puissant de la gamme STIHL avec un large diamètre de coupe de 42 mm. Il vous séduira en plus par son confort, grâce à sa poignée soft-grip agréable au toucher (réglable sans outil) et sa procédure de démarrage simplifiée. Démarrer la machine est ultra simple et sans risques d'erreurs. La FS 50 est équipée d'une tête faucheuse AutoCut C 5-2. Le fil se règle automatiquement par simple pression au sol ! Plus besoin d'ouvrir la tête pour ajuster la longueur du fil.

RÉFÉRENCE

4144 011 2314

244,00 €

Autre versions : FS 50 C-E
voir tableau page 114



CARACTÉRISTIQUE DE CONFORT C DANS LES NOMS DES PRODUITS :

Bon nombre d'appareils STIHL sont équipés de série avec des caractéristiques de confort particulières : elles sont reconnaissables au C dans le nom du produit, par exemple : FS 460 C-EM. Le E correspond ici à STIHL ErgoStart, le M à M-Tronic.

PRIX PUBLIC MAXIMUM CONSEILLÉ € TTC

C = CONFORT
E = ERGOSTART

DÉBROUSSAILLEUSES THERMIQUES POUR MAISONS ET JARDINS

- Fauchage et entretien de petits terrains et de pelouses
- Eclaircissage des broussailles
- Fauchage des mauvaises herbes





FS 55



27,2 cm³ • 0,75 kW • 4,9 kg ^①

La débroussailleuse thermique FS 55 vous sera d'une aide précieuse dans des endroits difficiles d'accès autour de la maison et du jardin. Elle conviendra parfaitement au fauchage de petites surfaces de pelouse. Et en plus, la FS 55 est plébiscitée, c'est la n°1 des ventes en France. STIHL a mis tout son savoir-faire dans son moteur à balayage stratifié de dernière génération d'une cylindrée de 27,2 cm³. Il garantit des performances optimales et beaucoup de puissance, tout en économisant jusqu'à 20% de carburant. Pour faciliter le démarrage de l'appareil, nous avons placé une pompe d'amorçage pour alimenter le carburateur en carburant par simple pression du pouce. Vous n'avez plus qu'à profiter du parfum de l'herbe fraîchement coupée !

RÉFÉRENCE **4144 200 0525** **272,00 €**

Autre versions : FS 55 R
voir tableau page 114



FS 70 C-E



27,2 cm³ • 0,9 kW • 5,4 kg ^①

Plus il y a de terrain, plus il y a à faire et... plus vous pouvez compter sur votre débroussailleuse thermique STIHL FS 70 C-E ! À l'aise dans toutes les situations comme : le fauchage de grandes étendues, d'herbes hautes, le nettoyage de petits vergers et parcelles ou encore l'éclaircissage des broussailles et autres buissons ligneux. Son guidon avec dégagement et son harnais double offrent un vrai confort de travail. Au-delà de son design et de sa facilité de démarrage (Ergostart), la FS 70 C-E a été conçue comme une Pro : avec son piston à double segments, son réducteur muni de deux roulements à billes pour un meilleur rendement et une longévité accrue.

RÉFÉRENCE **4144 200 0205** **403,00 €**

Autre versions : FS 70 RC-E
voir tableau page 114



FS 56



27,2 cm³ • 0,8 kW • 5,1 kg ^①

Idéale pour les petites surfaces et pelouses, la débroussailleuse thermique FS 56 propose de nombreux équipements pratiques et de confort comme par exemple : un guidon à deux poignées pour un fauchage optimal, une procédure de démarrage simplifiée, une poignée soft-grip et pour finir un moteur à balayage stratifié. Elle garantit d'excellents résultats.

RÉFÉRENCE **4144 200 0204** **340,00 €**



CARBURANTS ET LUBRIFIANTS APPROPRIÉS

VOIR PAGE 294

DÉBROUSSAILLEUSES THERMIQUES POUR PARCS ET DOMAINES

- Robustes, puissantes et polyvalentes
- Pour faucher de grandes surfaces
- Pour l'élimination des mauvaises herbes
- Convient également pour les taillis et les broussailles très denses en sous-bois



FS 91



28,4 cm³ • 0,95 kW • 5,8 kg^①

Débroussailleuse pour le fauchage de surfaces étendues d'herbes tenaces. Processus de démarrage simplifié pour un démarrage confortable, double poignée, poignée de commande avec bouton d'arrêt, moteur 4-MIX® avec grand réservoir pour une longue durée de fonctionnement, arbre d'entraînement rigide, harnais double.

RÉFÉRENCE	4180 200 0545	482,00 €
-----------	---------------	-----------------

Autre versions : FS 91 R
voir tableau page 114



FS 94 C-E



24,1 cm³ • 0,9 kW • 4,9 kg^①

Débroussailleuse particulièrement légère et confortable. Excellent ratio poids/puissance : 900 W pour moins de 5 kg. Système STIHL ErgoStart. Équipée de la fonction ECOSPEED pour gérer avec précision la puissance de la machine et la consommation de carburant.

RÉFÉRENCE	4149 200 0080	480,00 €
-----------	---------------	-----------------

Autre versions : FS 94 RC-E
voir tableau page 114

PRIX PUBLIC MAXIMUM CONSEILLÉ € TTC

C = CONFORT
E = ERGOSTART
R = POIGNÉE CIRCULAIRE



FS 111



31,4 cm³ • 1,05 kW • 5,8 kg[Ⓞ]

Débroussailleuse puissante pour le fauchage de surfaces étendues d'herbes tenaces. Processus de démarrage simplifié pour un démarrage confortable, double poignée, poignée de commande avec bouton d'arrêt, moteur 4-MIX® avec grand réservoir pour une longue durée de fonctionnement, arbre d'entraînement rigide, harnais double.

RÉFÉRENCE

4180 200 0603

545,00 €



FS 131



36,3 cm³ • 1,4 kW • 5,8 kg[Ⓞ]

Débroussailleuse particulièrement puissante pour le fauchage de surfaces étendues d'herbes tenaces. Processus de démarrage simplifié pour un démarrage confortable, double poignée, poignée de commande avec bouton d'arrêt, moteur 4-MIX® avec grand réservoir pour une longue durée de fonctionnement, arbre d'entraînement rigide, harnais double.

RÉFÉRENCE

4180 200 0570

632,00 €

Autre versions : FS 131 R
voir tableau page 114



PAGE

113

RÉCIPROCATEUR RG

Accessoire pour débroussailleuses permettant d'éliminer les mauvaises herbes efficacement sur différentes surfaces (avec peu de projection) et sans se fatiguer.





FS 240 C-E



37,7 cm³ • 1,7 kW • 7,1 kg ^①

Puissante et polyvalente ! Voilà comment nous pourrions définir en 2 mots la débroussailleuse FS 240. Elle exécute sans trop d'efforts des travaux de fauchage et de nettoyages délicats. Elle peut s'utiliser sur de grandes surfaces d'herbes épaisses et éliminer les broussailles et haies épineuses. Dotée d'un équipement complet : STIHL Système anti-vibrations, réglage du guidon sans outil, harnais ADVANCE universel.

RÉFÉRENCE **4147 200 0167**

735,00 €

Autre versions : FS 240, FS 240 R
voir tableau page 114



FS 260 C-E



41,6 cm³ • 2,0 kW • 7,7 kg ^①

Débroussailleuse la plus performante de la catégorie. Elle est parfaite pour exécuter des travaux de de fauchage délicats. Elle affiche 2000 W révélant tout son potentiel et son caractère : puissant et robuste.

RÉFÉRENCE **4147 200 0039**

775,00 €

PRIX PUBLIC MAXIMUM CONSEILLÉ € TTC

C = CONFORT
E = ERGOSTART

R = POIGNÉE CIRCULAIRE
M = M-TRONIC

DÉBROUSSAILLEUSES POUR TRAVAUX PAYSAGERS ET FORESTIERS

- Des machines professionnelles, robustes, puissantes et conçues pour durer
- Pour les professionnels chargés de l'entretien des forêts, des espaces verts et des bords de route
- Pour éliminer les ronciers et les broussailles
- Pour les travaux de fauchage intense et de dégagement
- Pour les travaux de broyage et de dépôt en forêt





FS 311



36,3 cm³ • 1,4 kW • 7,2 kg ^①

Pour une utilisation intense et régulière. Elle offre une parfaite ergonomie grâce à un niveau de vibrations très bas (système anti-vibrations STIHL 4 points), un harnais haut de gamme (ADVANCE Universel PLUS).

RÉFÉRENCE **4180 200 0595** **780,00 €**



FS 410 C-EM



41,6 cm³ • 2,0 kW • 8,5 kg ^①

Parfaite pour exécuter des travaux de fauchage et de nettoyage délicat. C'est la machine référente chez les professionnels des espaces verts. Système anti-vibrations à 4 points, démarrage ErgoStart, réglage du guidon sans outil, moteur à balayage stratifié, harnais haut de gamme inclus (ADVANCE Universel PLUS) et pour couronner le tout, le M-Tronic de série. Vous n'arriverez plus à vous en séparer.

FS 410 C-EM AVEC TÊTE FAUCHEUSE AUTOCUT 46-2
RÉFÉRENCE **4147 200 0269** **875,00 €**

FS 410 C-EM AVEC COUTEAU À TAILLIS 300-3
RÉFÉRENCE **4147 200 0199** **865,00 €**



FS 360 C-EM



37,7 cm³ • 1,7 kW • 8,5 kg ^①

Pour une utilisation intense et régulière. Elle offre une parfaite ergonomie grâce à un niveau de vibrations très bas (système anti-vibrations STIHL 4 points), un harnais haut de gamme (ADVANCE Universel PLUS) et à un démarrage simplifié (STIHL ErgoStart). Accrochez-vous car la FS 360 C-EM est équipée du M-tronic pour maximiser votre rendement.

RÉFÉRENCE **4147 200 0197** **835,00 €**



ÉQUIPEMENTS DE PROTECTION INDIVIDUELLE POUR L'UTILISATION DES DÉBROUSSAILLEUSES

VOIR PAGES 332 ET 334



FS 460 C-EM



45,6 cm³ • 2,2 kW • 8,5 kg ^①

Pour les travaux intensifs. Faucher de larges surfaces étendues et éliminer les broussailles avec confort et efficacité. Equipée du couteau Duro Broyeur, elle peut effectuer des travaux de broyage. Le système M-Tronic complète la machine pour encore plus de performance.

FS 460 C-EM AVEC TÊTE FAUCHEUSE AUTOCUT 46-2
 RÉFÉRENCE 4147 200 0262 **1075,00 €**

FS 460 C-EM AVEC COUPEAU À TAILLIS 300-3
 RÉFÉRENCE 4147 200 0099 **1075,00 €**

FS 460 C-EM AVEC COUPEAU DURO BROYEUR 270-2
 RÉFÉRENCE 4147 200 0111 **1095,00 €**

Autre versions : FS 460 C-EM K Sciage
 voir tableau page 116



LE CONSEIL DU PRO

Pour les travaux forestiers, la version scie (reconnaisable par le K dans son appellation) est la plus adaptée. Cette version possède un tube court, un angle de transmission plat, un harnais forestier et un guidon spécial pour un guidage précis lors de la coupe.



FS 510 C-EM



51,6 cm³ • 2,4 kW • 10,2 kg ^①

De conception ultra robuste, cette débroussailleuse sera de loin votre meilleur atout pour venir à bout des terrains les plus rudes. Le système M-Tronic complète la machine à merveille pour encore plus de performance.

FS 510 C-EM AVEC COUPEAU À TAILLIS 350-3
 RÉFÉRENCE 4148 200 0066 **1179,00 €**

FS 510 C-EM AVEC COUPEAU DURO BROYEUR 320-2
 RÉFÉRENCE 4148 200 0052 **1189,00 €**



FS 560 C-EM



57,1 cm³ • 2,8 kW • 10,2 kg ^①

La puissance jusque dans les moindres détails. La FS 560 C E-M est conçue pour les travaux de broyage et de dépressage. L'arbre de transmission élargi à 38 mm de diamètre offre une robustesse améliorée même dans les utilisations les plus rudes. Une puissance et une force de travail encore jamais égalées à ce jour. Dédiée aux travaux de broyage extrême. Equipée du système M-Tronic elle revendique le titre de débroussailleuse STIHL la plus puissante.

FS 560 C-EM AVEC COUPEAU À TAILLIS 350-3
 RÉFÉRENCE 4148 200 0067 **1279,00 €**

FS 560 C-EM AVEC COUPEAU DURO BROYEUR 320-2
 RÉFÉRENCE 4148 200 0054 **1289,00 €**



COUPE-BORDURES ET DÉBROUSSAILLEUSES À BATTERIE

- Pour les jardiniers amateurs et les professionnels de l'entretien des espaces verts
- Travaillez avec une liberté de mouvement totale
- Convient aux travaux dans les endroits sensibles au bruit tels que les zones résidentielles, les hôpitaux, les cimetières et les écoles



FSA 45



18 V • 2,3 kg[Ⓢ]

Même les plus petits travaux ont besoin d'outils performants. Ce coupe-bordures garantit un rapport performance/prix imbattable en 18 V. La batterie complètement intégrée au design de l'appareil offre une ergonomie et un équilibre parfait. Outil polyvalent car il se transforme en dresse-bordures sans outils. Sa tête faucheuse Polycut 2-2 est équipée de 2 couteaux mobiles et rétractables en plastique, très résistants et facile à remplacer. Ce même outil peut aussi se transformer en tête fil pour un travail plus précis. C'est donc l'outil indispensable pour vos travaux de finition et pour vos bordures. Alors laissez-vous tenter ! Durée de charge de la batterie 145 min/210 min (80%/100%).

RÉFÉRENCE 4512 011 5700

135,00 €



FSA 56[Ⓢ]



DANS LA LIMITE DES STOCKS DISPONIBLES !

NOUVEAU - DISPONIBLE À PARTIR DU PRINTEMPS 2020

FSA 57



36 V • 2,7 kg[Ⓢ]

Coupe-bordures à batterie très léger et facile à utiliser pour l'entretien du gazon et des bordures autour de la maison. Diamètre de coupe 280 mm, longueur de manche réglable par pression sur un bouton et réglage de la poignée sans outil. Étrier pour contourner les obstacles, tels que les arbres et arbustes. Poignée soft-grip avec système de commande optimisé. Tête AutoCut C 3-2 livrée en première monte, tête PolyCut 3-2 en option (vendue en accessoire), ces deux têtes de coupe sont interchangeables sans outils.

FSA 57 SANS BATTERIE NI CHARGEUR
RÉFÉRENCE 4522 011 5730

189,00 €

PACK FSA 57 AVEC AK 10 ET AL 101
RÉFÉRENCE 4522 011 5740

259,00 €



FSA 65



36 V • 2,7 kg ^②

Légèreté, facilité, efficacité, jusqu'au dernier brin d'herbe ! Voilà ce qui caractérise le coupe-herbes STIHL FSA 65. Avec une tête faucheuse AutoCut C 4-2 garantissant un grand confort d'utilisation. Pas besoin d'ouvrir la tête de coupe pour rebobiner le fil. Il suffit de taper légèrement la tête sur le sol pour que le fil s'ajuste automatiquement. Diamètre de coupe 300 mm.

FSA 65 SANS BATTERIE NI CHARGEUR
RÉFÉRENCE 4852 011 5700

243,00 €

PACK FSA 65 AVEC AP100 ET AL101

395,00 €



FSA 90



36 V • 3,2 kg ^③

Débroussailleuse à batterie pour le fauchage de surfaces étendues d'herbes tenaces. Diamètre de coupe 260 mm avec lame coupe-herbes, double poignée, poignée de commande du variateur de vitesse ECOSPEED, harnais double.

FSA 90 SANS BATTERIE NI CHARGEUR
RÉFÉRENCE 4863 200 0025

396,00 €

PACK FSA 90 AVEC AP 300 ET AL 500

795,00 €

Autre versions : FSA 90 R
voir tableau page 118



FSA 85



36 V • 2,8 kg ^②

Coupe-bordures à batterie à large rayon d'action pour les travaux de fauchage. La tête faucheuse fil AutoCut C 4-2 et le variateur de vitesse, qui permet d'ajuster le régime au type de travail, garantissent un grand confort d'utilisation. L'étrier d'écartement est très pratique pour travailler le long d'obstacles, tels que les murs, les arbres ou les arbustes. Diamètre de coupe 350 mm.

FSA 85 SANS BATTERIE NI CHARGEUR
RÉFÉRENCE 4852 011 5701

273,00 €

PACK FSA 85 AVEC AP 200 ET AL 300

595,00 €



FSA 130



36 V • 4,5 kg ^③

Elle a tout d'une grande ! La FSA 130 développe autant de puissance que la débroussailleuse thermique FS 131. Légère, parfaitement équilibrées et confortable, elle pèse à peine 4,5 kg (poids réservoir vide, sans outils de coupe et protection) pour la version guidon. Ultra robuste avec son arbre à transmission rigide. N'hésitez pas à lui installer le couteau taillés pour éliminer les ronciers et les broussailles. Son accélération franche et instantanée, sa puissance élevée vous offre des sensations de travail unique. Avec la FSA 130, STIHL réinvente la performance.

FSA 130 SANS BATTERIE NI CHARGEUR
RÉFÉRENCE 4867 200 0000

513,00 €

Autre versions : FSA 130 R
voir tableau page 118



COUPE-BORDURES ET COUPE-HERBES ÉLECTRIQUES

- Maniement simple et confortable
- Pour utilisation occasionnelle autour de la maison et dans votre jardin
- Parfaits pour les endroits sensibles au bruit tels que les zones résidentielles



FSE 31



230 V • 245 W • 2,2 kg [Ⓞ]

Coupe-bordures très léger et silencieux. Avec poignée en étrier, réglable sans outil, tête faucheuse orientable.

RÉFÉRENCE **4815 011 4100** **56,00 €**



FSE 52



230 V • 500 W • 2,2 kg [Ⓞ]

Le FS 52 est idéal pour les petits travaux d'entretien occasionnels autour de la maison et du jardin. Dotée d'un grand confort d'utilisation grâce, par exemple, à son tube télescopique et sa poignée réglable en plusieurs positions pour s'adapter à chaque morphologie. C'est aussi un outil polyvalent car il se transforme rapidement et sans outils en dresse-bordures. La tête peut pivoter jusqu'à 90 degrés.

RÉFÉRENCE **4816 011 4100** **85,00 €**



FSE 60



230 V • 540 W • 3,9 kg[Ⓢ]

Pour le fauchage et l'entretien de petites surfaces herbeuses. Equipé de la tête faucheuse AutoCut C 5-2, elle permet de recharger le fil sans ouvrir la tête de coupe. Le fil sort automatiquement en frappant légèrement la tête sur le sol.

RÉFÉRENCE

4809 011 4122

117,00 €



FSE 81



230 V • 1.000 W • 4,7 kg[Ⓢ]

Sa puissance de 1000 W est comparable aux coupe-herbes thermiques les plus puissants du marché. Le FSE 81 est équipé d'un variateur de puissance pour s'adapter à chaque type de végétation et ainsi de mieux gérer les projections. Il est également équipé d'un dispositif pratique de maintien du câble électrique qui évite tout risque de débrancher inopinément le câble de l'appareil en marche.

RÉFÉRENCE

4809 011 4124

182,00 €



FSE 71



230 V • 540 W • 4,0 kg[Ⓢ]

Coupe-herbes complet de haute qualité composé de nombreux éléments de confort et de sécurité comme une poignée soft-grip agréable au toucher, de l'outil de coupe AutoCut C 5-2 et d'un disjoncteur thermique de sûreté.

RÉFÉRENCE

4809 011 4123

141,00 €



DÉBROUSSAILLEUSES THERMIQUES À DOS

- Pour un fauchage efficace et une grande liberté de mouvement sur les talus à forte pente
- Particulièrement adaptée aux vignes, vergers et pâturages de montagne
- Système de port confortable



FR 131 T



36,3 cm³ • 1,4 kW • 9,6 kg [Ⓢ]

Pour un fauchage efficace et une grande liberté de mouvement sur les talus. Transport et stockage aisés grâce à son tube démontable (T). Combinable avec HL-KM, HT-KM, FH-KM, BG-KM, BF-KM, FCB-KM et FCS-KM.

RÉFÉRENCE 4180 200 0586

919,00 €



FR 410 C-E



41,6 cm³ • 2,0 kW • 10,8 kg [Ⓢ]

Très puissante pour venir à bout des terrains difficilement praticables. Equipée du système ErgoStart. Le harnais haute qualité permet un travail avec un maximum de confort et inclut un sac à dos. Innovation STIHL, la poignée de démarrage est extra longue, accessible sans déposer la machine au sol.

RÉFÉRENCE 4147 200 0179

1119,00 €

PRIX PUBLIC MAXIMUM CONSEILLÉ € TTC

C = CONFORT
E = ERGOSTART
F = DÉMARRAGE ELECTRIQUE

M = M-TRONIC
T = TUBE DÉMONTABLE



FR 460 TC-EM



45,6 cm³ • 2,2 kW • 11,5 kg [Ⓢ]

Extrêmement puissante. La FR 460 TC-EM a deux atouts majeurs comparés à la FR 410 C-E : elle bénéficie du système M-Tronic et de la fonction tube démontable (T) pour faciliter le transport et le stockage.

RÉFÉRENCE

4147 200 0181

1279,00 €



FR 460 TC-EFM



45,6 cm³ • 2,2 kW • 11,5 kg [Ⓢ]

La FR 460 TC EFM, déjà équipée du système M-tronic, se dote en plus d'un système de démarrage électrique (F). Elle vient compléter la gamme des débroussailleuses à dos STIHL. Affronter les pentes, les talus et autres terrains escarpés sans peur de devoir redémarrer sa machine au sol, STIHL l'a fait et ce n'est pas un luxe. Le démarrage complémentaire est prévu en tirant sur l'ErgoStart en cas de températures inférieures à 0 °C ou lors du premier démarrage de la journée.

RÉFÉRENCE

4147 200 0251

1360,00 €



LE CONSEIL DU PRO

Le saviez-vous ? La débroussailleuse portable FR 131 T n'est pas seulement idéale pour les travaux de fauchage, elle peut également être combinée avec les outils CombiSystème HL-KM, HT-KM, FH-KM, BF-KM, FCB-KM pour la taille des haies, l'élagage, le fauchage, le sarclage, l'entretien des bordures et comme souffleur. Vous trouverez des informations plus précises sur les possibilités de combinaison au chapitre CombiSystème et MultiSystème à partir de la page 174.

5



ACCESSOIRES POUR COUPE- BORDURES ET DÉBROUSSAIL- LEUSES

- Accessoires visant à faciliter le travail et à optimiser la protection
- Harnais, protège-mains, outils rapportés, capots de protections



HARNAIS SIMPLE

Équipement de série de la plupart des coupe-bordures STIHL. Pour un travail en toute détente et sécurité. Pour les FS 38, FS 40, FS 50, HL et HT.

RÉFÉRENCE
4130 710 9000
24,30 €



HARNAIS

Idéal pour un travail confortable avec les modèles FSA 65, FSA 85, FSA 90 R et HLA 65. Œillets de fixation à clips inclus.

RÉFÉRENCE
4852 007 1000
15,30 €



JEU DE SANGLES À CLIPS RAPIDES POUR RACCORD AR

Pour associer votre BGA ou FSA avec la batterie dorsale AR. Jeu de sangle à clips qui vient s'ajouter à la ceinture de la batterie AR. Fermeture à clips pour un changement rapide.

RÉFÉRENCE
4866 007 1000
7,10 €



ARCEAU

Accessoire pratique qui maintient une distance de sécurité entre votre appareil et les obstacles lors du débroussaillage, afin de ne pas les endommager.

POUR FSA 56, FSE 52
RÉFÉRENCE
4816 713 3400
4,80 €

POUR FSA 65
RÉFÉRENCE
4852 713 3400
15,10 €

POUR FSA 85
RÉFÉRENCE
4852 713 3401
14,10 €

POUR FSA 90 R, FSA 90
RÉFÉRENCE
4863 713 3400
24,00 €



HARNAIS FORESTIER ADVANCE PLUS

Permet une grande liberté de mouvement grâce à son coussin de protection complètement désolidarisé de la ceinture. Ergonomiques lors des travaux forestiers avec des lames circulaires, très légers, le sac à dos pour outils peut y être ajouté. Avec crochet de confort pour une accroche et un décrochage simples et rapides de la débroussailleuse, pour FS 91 - FS 560.

RÉFÉRENCE
4147 710 9015
138,20 €



HARNAIS FORESTIER ADVANCE

(MODÈLE XXL)

Permettent une grande liberté de mouvement grâce à leur coussin de protection complètement désolidarisé de la ceinture. Ergonomiques lors des travaux forestiers avec des lames circulaires, très légers, le sac à dos pour outils peut y être ajouté. Pour individus > 1,90 m, pour FS 91 - FS 560.

RÉFÉRENCE
4147 710 9003
132,30 €



HARNAIS FORESTIER ADVANCE X-TREEm

Excellente ergonomie, spécialement conçu pour des travaux forestiers de longue durée avec des lames circulaires et pour le fauchage. Dos réglable en longueur et répartition continue de la charge entre la hanche et l'épaule garantissant un confort de port exceptionnel, pour FS 91 - FS 560 et FSA 90.

RÉFÉRENCE
0000 710 9001
162,70 €



HARNAIS UNIVERSEL ADVANCE (MODÈLE XXL)

Pour des travaux de fauchage et de broyage moins fatigants. Ergonomique, confortable, léger, la sangle de poitrine et le sac à dos pour outils peuvent y être ajoutés. Pour individus > 1,80 m, pour FS 50 - FS 560, FSA 90 et FSA 130.

RÉFÉRENCE
4147 710 9004
135,30 €



HARNAIS UNIVERSEL ADVANCE PLUS ORANGE FLUORESCENT

Avec crochet de confort. Signalisation optimale. Complément idéal des vêtements de signalisation pour les fauchages en zones dangereuses, pour FS 50 - FS 560, FSA 90 et FSA 130.

RÉFÉRENCE
0000 710 9000
138,50 €



HARNAIS UNIVERSEL ADVANCE PLUS

Avec crochet de confort pour une accroche et un décrochage simples et rapides de la débroussailleuse, pour FS 50-560 et FSA 90.

RÉFÉRENCE
4147 710 9014
135,80 €



SAC À DOS POUR OUTILS

Pour transporter aisément les outils. Avec deux compartiments. Facile à fixer sur les harnais universels et forestiers.

RÉFÉRENCE
4147 881 5700
45,60 €



NOUVEAU - DISPONIBLE À PARTIR DU PRINTEMPS 2020 RÉCIPROCA- TEUR RG



Accessoire pour débroussailleuses. Pour éliminer efficacement l'herbe et les mauvaises herbes sur différentes surfaces, telles que le gravier ou les surfaces imperméabilisées. Permet un fauchage avec de faibles projections, par exemple le long des rues ou d'îlots de circulation. Outil de coupe puissant avec une très faible tendance à l'obturation avec des déchets de coupe, changement de lame facile et rapide.

RÉFÉRENCE
4180 740 5101
349,00 €

NOUVEAU JEU DE LAMES RG (NON ILLUSTRÉ)

Composé de deux couteaux de remplacement et d'une plaque de roulement.

RÉFÉRENCE
4180 007 4100
79,00 €



SANGLE DE POITRINE

Pour tous les harnais universels de la série ADVANCE. Permet de bien maintenir les bretelles en place.

RÉFÉRENCE
0000 790 7700
10,50 €



JEU DE REM- BOURRAGES D'APPUI

Pour équiper les FSA et BGA du support avec crochet rapide de la série ADVANCE. Inclut le jeu de sangle pour l'accrocher au harnais des batteries dorsales ou du sac à dos à batterie.

RÉFÉRENCE
0000 007 1045
30,70 €



REMBOURRAGE D'APPUI SUP- PLÉMENTAIRE AVEC CROCHET DE CONFORT

Pour équiper tous les harnais FS de la série ADVANCE sans crochet de confort.

RÉFÉRENCE
4147 740 2502
40,00 €



PROTÈGE- MAINS POUR TRAVAUX DE BROYAGE

Protège-mains pratique pour FS 260, FS 360, FS 410, FS 460 (sauf version K), FS 510 et FS 560.

RÉFÉRENCE
4147 790 9102
22,60 €

	Référence	Prix public maximum conseillé € TTC	Cylindrée (cm ³)	Puissance (kW)	Poids (kg) [Ⓞ]	Niveau de pression sonore [Ⓞ] (dB(A))	Niveau de puissance acoustique [Ⓞ] (dB(A))	Niveau de vibration gauche/droite [Ⓞ] (m/s ²)	Longueur totale sans outils de coupe (cm)	Outil de coupe standard
COUPE-BORDURES										
FS 38	4140 012 2353	157,00	27,2	0,65	4,2	94	108	8,0/8,0	147	Tête faucheuse AutoCut C 6-2
FS 40	4144 011 2309	214,00	27,2	0,7	4,4	94	107	7,0/6,4	145	Tête faucheuse AutoCut C 6-2
FS 50	4144 011 2314	244,00	27,2	0,8	4,4	93	108	6,0/5,7	145	Tête faucheuse AutoCut C 6-2
FS 50 C-E	4144 011 2315	264,00	27,2	0,8	4,5	93	108	6,0/5,7	145	Tête faucheuse AutoCut C 6-2
DÉBROUSSAILLEUSES THERMIQUES POUR MAISONS ET JARDINS										
FS 55 R	4140 200 0528	237,00	27,2	0,75	4,4	95	108	8,5/8,5	170	Tête faucheuse TrimCut 31-2
FS 55	4140 200 0525	272,00	27,2	0,75	4,9	95	108	6,8/5,6	170	Couteau herbes 8 dents
FS 56	4144 200 0204	340,00	27,2	0,8	5,1	94	107	5,5/5,5	170	Tête faucheuse AutoCut C 26-2
FS 70 RC-E	4144 200 0206	393,00	27,2	0,9	4,8	94	107	6,6/6,6	170	Tête faucheuse AutoCut C 26-2
FS 70 C-E	4144 200 0205	403,00	27,2	0,9	5,4	94	107	6,6/6,6	170	Couteau herbes 8 dents
DÉBROUSSAILLEUSES THERMIQUES POUR PARCS ET DOMAINES										
FS 91 R	4180 200 0686	470,00	28,4	0,95	5,8	95	106	3,2/2,5	180	Tête faucheuse AutoCut C 26-2
FS 91	4180 200 0545	482,00	28,4	0,95	5,8	95	106	3,2/2,5	180	Couteau à taillis 250-3
FS 94 RC-E	4149 200 0083	470,00	24,1	0,9	4,6	93	107	5,5/5,5	178	Tête faucheuse AutoCut 25-2
FS 94 C-E	4149 200 0080	480,00	24,1	0,9	4,9	93	107	4,3/3,5	178	Tête faucheuse AutoCut 25-2
FS 111	4180 200 0603	545,00	31,4	1,05	5,8	95	106	3,7/3,7	180	Couteau à taillis 250-3
FS 131 R	4180 200 0680	623,00	36,3	1,4	5,8	98	109	3,7/3,4	180	Tête faucheuse AutoCut C 26-2
FS 131	4180 200 0570	632,00	36,3	1,4	5,8	98	109	3,7/3,4	180	Couteau à taillis 250-3
FS 240 C-E	4147 200 0167	735,00	37,7	1,7	7,1	98	108	4,6/4,0	180	Couteau à taillis 250-3
FS 240 R	4147 200 0171	695,00	37,7	1,7	6,6	98	109	4,3/5,7	180	Couteau à taillis 250-3
FS 240	4147 200 0164	715,00	37,7	1,7	7,0	98	109	4,6/4,0	180	Couteau à taillis 250-3
FS 260 C-E	4147 200 0039	775,00	41,6	2,0	7,7	100	112	4,2/4,6	168	Couteau à taillis 300-3

● DE SÉRIE
 ○ OPTIONNEL
 (ACCESSOIRE SPÉCIAL)

C = CONFORT
 E = ERGOSTART
 K = VERSION SCIE
 M = M-TRONIC
 R = POIGNÉE CIRCULAIRE

Ⓞ POIDS RÉSERVOIR VIDE, SANS OUTILS DE COUPE ET PROTECTION
 Ⓞ VALEUR K SELON LA DIRECTIVE EUROPÉENNE 2006/42/CE = 2,0 dB(A) AVEC OUTILLAGE STANDARD
 Ⓞ VALEUR K SELON LA DIRECTIVE EUROPÉENNE 2006/42/CE = 2 m/s² AVEC OUTILLAGE STANDARD

Contenance du réservoir (l)	Arbre d'entraînement dans le tube	STIHL Système anti-vibrations	STIHL Moteur 4-MIX®	STIHL ErgoStart (E)	STIHL M-Tronic (M)	Soupape de décompression	Poignée multifonctions	Poignée circulaire/Double poignée/ Poignée soft-grip	Réglage de la poignée sans outil	Harnais/Système de port
0,33	flexible	-	-	o	-	-	●	-/-/●	-	o
0,34	flexible	-	-	o	-	-	●	-/-/●	-	o
0,34	flexible	-	-	o	-	-	●	-/-/●	●	o
0,34	flexible	-	-	●	-	-	●	-/-/●	●	o
0,33	flexible	-	-	o	-	-	●	●/-/-	-	●
0,33	flexible	-	-	o	-	-	●	-/●/-	-	●
0,34	flexible	-	-	o	-	-	●	-/●/-	-	●
0,34	flexible	-	-	●	-	-	●	●/-/-	-	●
0,34	flexible	-	-	●	-	-	●	-/●/-	-	●
0,71	rigide	1 point	●	-	-	●	●	●/-/-	●	●
0,71	rigide	1 point	●	-	-	●	●	-/●/-	●	●
0,54	rigide	1 point	-	●	-	-	●	●/-/-	-	●
0,54	rigide	1 point	-	●	-	-	●	-/●/-	-	●
0,71	rigide	1 point	●	-	-	●	●	-/●/-	●	●
0,71	rigide	1 point	●	-	-	●	●	-/●/-	●	●
0,71	rigide	1 point	●	-	-	●	●	-/●/-	●	●
0,75	rigide	1 point	-	●	-	-	●	-/●/-	●	●
0,75	rigide	1 point	-	-	-	-	●	●/-/-	-	●
0,75	rigide	1 point	-	-	-	-	●	-/●/-	●	●
0,75	rigide	1 point	-	●	-	-	●	-/●/-	●	●

	Référence	Prix public maximum conseillé € TTC	Cylindrée (cm ³)	Puissance (kW)	Poids (kg) ①	Niveau de pression sonore ② (dB(A))	Niveau de puissance acoustique ③ (dB(A))	Niveau de vibration gauche/droite ④ (m/s ²)	Longueur totale sans outils de coupe (cm)	Outil de coupe standard
DÉBROUSSAILLEUSES POUR TRAVAUX PAYSAGERS ET FORESTIERS										
FS 311	4180 200 0595	780,00	36,3	1,4	7,2	98	110	2,9/2,9	181	Couteau à taillis 300-3
FS 360 C-EM	4147 200 0197	835,00	37,7	1,7	8,5	98	110	2,2/1,8	179	Couteau à taillis 300-3
FS 410 C-EM	4147 200 0269 4147 200 0199	875,00 865,00	41,6	2,0	8,5	99	110	2,3/2,0	179	Tête faucheuse AutoCut 46-2 Couteau à taillis 350-3
FS 460 C-EM	4147 200 0262 4147 200 0099	1075,00 1075,00	45,6	2,2	8,5	100	113	1,9/1,6	179	Tête faucheuse AutoCut 46-2 Couteau à taillis 300-3
FS 460 C-EM BROYAGE	4147 200 0111	1095,00	45,6	2,2	8,5	100	113	1,9/1,6	179	Couteau Duro Broyeur 270-2
FS 460 C-EM K SCIAGE	4147 200 0104	1095,00	45,6	2,2	8,4	100	113	2,4/2,0	167	Scie circulaire 225-24
FS 510 C-EM	4148 200 0066	1179,00	51,6	2,4	10,2	103	117	3,0/3,0	176	Couteau à taillis 350-3
FS 510 C-EM BROYAGE	4148 200 0052	1189,00	51,6	2,4	10,2	103	117	3,0/3,0	176	Couteau Duro Broyeur 320-2
FS 560 C-EM	4148 200 0067	1279,00	57,1	2,8	10,2	104	117	3,3/3,3	176	Couteau à taillis 350-3
FS 560 C-EM BROYAGE	4148 200 0054	1289,00	57,1	2,8	10,2	104	117	3,3/3,3	176	Couteau Duro Broyeur 320-2

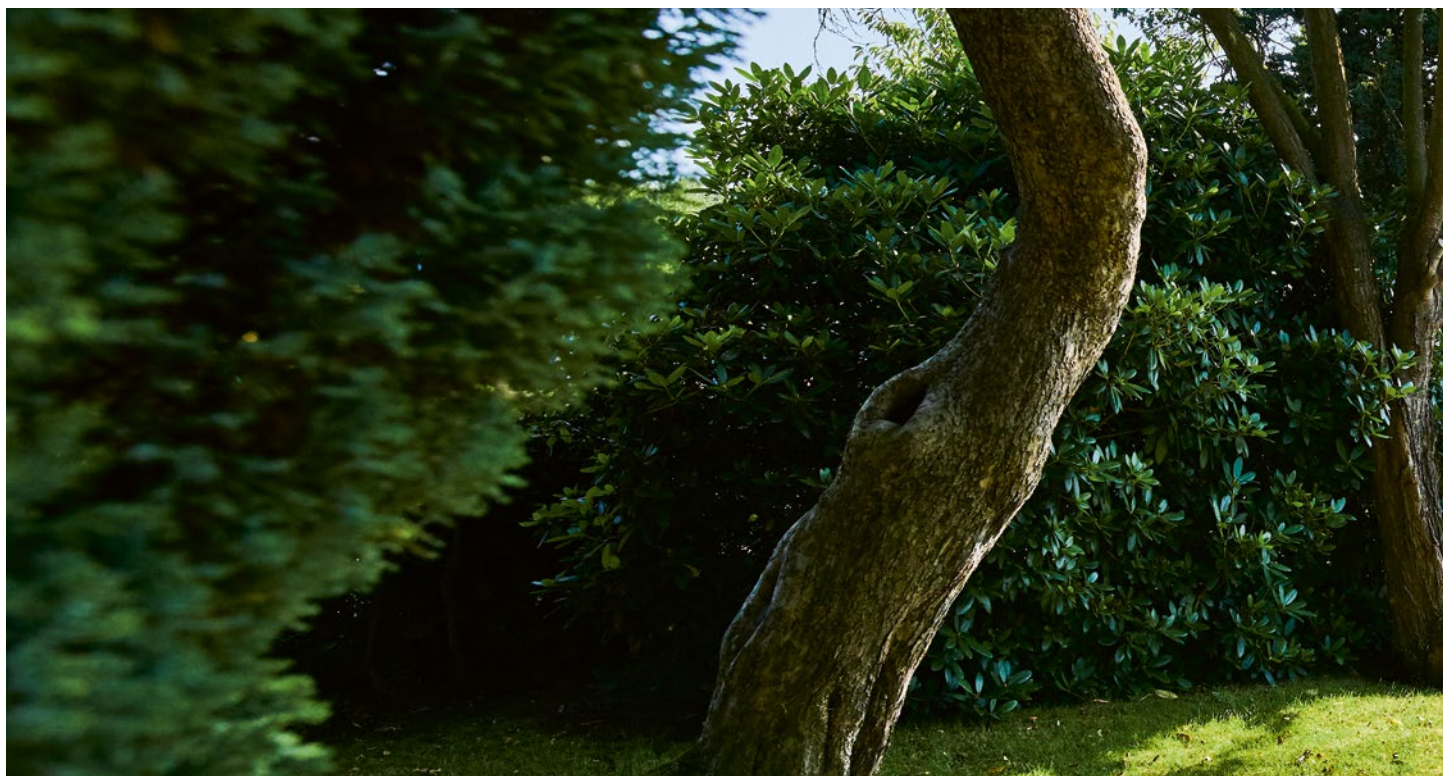

● DE SÉRIE

C = CONFORT
E = ERGOSTART
K = VERSION SCIE
M = M-TRONIC

① POIDS RÉSERVOIR VIDE, SANS OUTILS DE COUPE ET PROTECTION
② VALEUR K SELON LA DIRECTIVE EUROPÉENNE 2006/42/CE = 2,0 dB(A) AVEC OUTILLAGE STANDARD
③ VALEUR K SELON LA DIRECTIVE EUROPÉENNE 2006/42/CE = 2 m/s² AVEC OUTILLAGE STANDARD

Contenance du réservoir (l)	Arbre d'entraînement dans le tube	STIHL Système anti-vibrations	STIHL Moteur 4-MIX®	STIHL ErgoStart (E)	STIHL M-Tronic (M)	Soupape de décompression	Poignée multifonctions	Poignée circulaire/Double poignée/ Poignée soft-grip	Réglage de la poignée sans outil	Harnais/Système de port
0,71	rigide	4 point	●	-	-	●	●	-/●/-	●	●
0,75	rigide	4 point	-	●	●	-	●	-/●/-	●	●
0,75	rigide	4 point	-	●	●	-	●	-/●/-	●	●
0,75	rigide	4 point	-	●	●	-	●	-/●/-	●	●
0,75	rigide	4 point	-	●	●	-	●	-/●/-	●	●
0,75	rigide	4 point	-	●	●	-	●	-/●/-	●	●
0,99	rigide	4 point	-	●	●	-	●	-/●/-	●	●
0,99	rigide	4 point	-	●	●	-	●	-/●/-	●	●
0,99	rigide	4 point	-	●	●	-	●	-/●/-	●	●
0,99	rigide	4 point	-	●	●	-	●	-/●/-	●	●



	Référence	Prix public maximum conseillé € TTC	Cylindrée (cm ³)	Puissance (kW)	Tension nominale (V)	Puissance absorbée (W)	Poids (kg)	Niveau de pression sonore [Ⓞ] (dB(A))	Niveau de puissance acoustique [Ⓞ] (dB(A))	Niveau de vibration gauche/droite [Ⓞ] (m/s ²)
COUPE-BORDURES À BATTERIE ET DÉBROUSSAILLEUSES À BATTERIE[Ⓞ]										
FSA 45[Ⓞ]	4512 011 5700	135,00	-	-	18	-	2,3 [Ⓞ]	77	87	1,7/4,9
FSA 56[Ⓞ]	V 4522 011 5700	189,00 [Ⓞ]	-	-	36	-	2,5 [Ⓞ]	72	86	3,5/3,5
PACK FSA 56[Ⓞ] AVEC AK 10 ET AL 101	V 4522 011 5710	249,00	-	-	36	-	3,3 [Ⓞ]	72	86	3,5/3,5
FSA 57[Ⓞ]	NOUVEAU [Ⓞ] 4522 011 5730	189,00 [Ⓞ]	-	-	36	-	2,7 [Ⓞ]	74	89	4,0/4,0
PACK FSA 57[Ⓞ] AVEC AK 10 ET AL 101	NOUVEAU [Ⓞ] 4522 011 5740	259,00	-	-	36	-	3,4 [Ⓞ]	74	89	4,0/4,0
FSA 65[Ⓞ]	4852 011 5700	243,00 [Ⓞ]	-	-	36	-	2,7 [Ⓞ]	75	91	1,3/1,1
PACK FSA 65[Ⓞ] AVEC AP 100 ET AL 101	-	395,00	-	-	36	-	3,5 [Ⓞ]	75	91	1,3/1,1
FSA 85[Ⓞ]	4852 011 5701	273,00 [Ⓞ]	-	-	36	-	2,8 [Ⓞ]	77	94	1,4/0,8
PACK FSA 85[Ⓞ] AVEC AP 200 ET AL 300	-	595,00	-	-	36	-	4,1 [Ⓞ]	77	94	1,4/0,8
FSA 90 R[Ⓞ]	4863 200 0028	386,00 [Ⓞ]	-	-	36	-	2,8 [Ⓞ]	83	92	4,8/3,5
PACK FSA 90 R[Ⓞ] AVEC AP 300 ET AL 500	-	785,00	-	-	36	-	4,5 [Ⓞ]	83	92	4,8/3,5
FSA 90[Ⓞ]	4863 200 0025	396,00 [Ⓞ]	-	-	36	-	3,2 [Ⓞ]	73	84	3,5/3,5
PACK FSA 90[Ⓞ] AVEC AP 300 ET AL 500	-	795,00	-	-	36	-	4,9 [Ⓞ]	73	84	3,5/3,5
FSA 130 R[Ⓞ]	4867 200 0002	503,00 [Ⓞ]	-	-	36	-	3,9 [Ⓞ]	83	94	3,3/3,5
FSA 130[Ⓞ]	4867 200 0000	513,00 [Ⓞ]	-	-	36	-	4,5 [Ⓞ]	82	94	1,1/1,9
COUPE-BORDURES ET COUPE-HERBES ÉLECTRIQUE[Ⓞ]										
FSE 31	4815 011 4100	56,00	-	-	230	245	2,2 [Ⓞ]	82	92	1,2/1,8
FSE 52	4816 011 4100	85,00	-	-	220 - 240	500	2,2 [Ⓞ]	81	94	3,0/4,5
FSE 60	4809 011 4122	117,00	-	-	230	540	3,9 [Ⓞ]	83	94	3,9/3,6
FSE 71	4809 011 4123	141,00	-	-	230	540	4,0 [Ⓞ]	82	93	3,3/2,9
FSE 81	4809 011 4124	182,00	-	-	230	1.000	4,7 [Ⓞ]	83	93	2,9/2,2
DÉBROUSSAILLEUSE THERMIQUE À DOS										
FR 131 T	4180 200 0598	919,00	36,3	1,4	-	-	9,6 [Ⓞ]	97	110	2,2/2,2
FR 410 C-E	4147 200 0179	1119,00	41,6	2,0	-	-	10,8 [Ⓞ]	99	113	2,0/2,0
FR 460 TC-EM	4147 200 0181	1279,00	45,6	2,2	-	-	10,9 [Ⓞ]	99	113	2,0/2,0
FR 460 TC-EFM	4147 200 0251	1360,00	45,6	2,2	-	-	11,4 [Ⓞ]	99	112	2,0/2,0

● DE SÉRIE
○ OPTIONNEL
(ACCESSOIRE SPÉCIAL)

E = ERGOSTART
F = DÉMARRAGE ÉLECTRIQUE
M = M-TRONIC
R = POIGNÉE CIRCULAIRE
T = TUBE DÉMONTABLE

Ⓞ VALEUR K SELON LA DIRECTIVE EUROPÉENNE 2006/42/CE = 2,0 dB(A) AVEC OUTILLAGE STANDARD
Ⓞ VALEUR K SELON LA DIRECTIVE EUROPÉENNE 2006/42/CE = 2 m/s² AVEC OUTILLAGE STANDARD
Ⓞ RÉGIME FIXE
Ⓞ RÉGIME RÉGLABLE EN CONTINU

Longueur totale sans outils de coupe (cm)	Diamètre de coupe (mm)	Outil de coupe standard	Contenance du réservoir (l)	Arbre d'entraînement dans le tube	STIHL Moteur 4-MIX®	STIHL Système anti-vibrations	STIHL ErgoStart (E)	STIHL Démarrage ELECTRIQUE (F)	STIHL M-Tronic (M)	Soupape de décompression	Poignée multifonctions	Poignée circulaire/Double poignée/ Poignée soft-grip	Réglage de la poignée sans outil	Harnais/Système de port
110	≤ 250	Tête faucheuse PolyCut 2-2	-	-	-	-	-	-	-	-	-	-/-/●	●	-
147	280	Tête faucheuse AutoCut 2-2	-	-	-	-	-	-	-	-	-	-/-/●	●	○
147	280	Tête faucheuse AutoCut 2-2	-	-	-	-	-	-	-	-	-	-/-/●	●	○
149	280	Tête faucheuse AutoCut C 3-2	-	-	-	-	-	-	-	-	-	-/-/●	●	○
149	280	Tête faucheuse AutoCut C 3-2	-	-	-	-	-	-	-	-	-	-/-/●	●	○
153	300	Tête faucheuse AutoCut C 4-2	-	-	-	-	-	-	-	-	-	-/-/●	●	○
153	300	Tête faucheuse AutoCut C 4-2	-	-	-	-	-	-	-	-	-	-/-/●	●	○
165	350	Tête faucheuse AutoCut C 4-2	-	-	-	-	-	-	-	-	-	-/-/●	●	○
165	350	Tête faucheuse AutoCut C 4-2	-	-	-	-	-	-	-	-	-	-/-/●	●	○
177	380	Tête faucheuse AutoCut 25-2	-	-	-	-	-	-	-	-	-	●/-/-	-	●
177	380	Tête faucheuse AutoCut 25-2	-	-	-	-	-	-	-	-	-	●/-/-	-	●
177	260	Couteau à herbes 260-2	-	-	-	-	-	-	-	-	-	-/●/-	●	●
177	260	Couteau à herbes 260-2	-	-	-	-	-	-	-	-	-	-/●/-	●	●
175	420	Tête faucheuse AutoCut C 26-2	-	rigide	-	-	-	-	-	-	-	●/-/-	●	-
175	260	Tête faucheuse AutoCut C 26-2	-	rigide	-	-	-	-	-	-	-	-/●/-	●	-
110	245	Tête faucheuse avec bobine de fil de coupe	-	-	-	-	-	-	-	-	-	-/-/●	●	-
131	300	Tête faucheuse AutoCut 2-2	-	-	-	-	-	-	-	-	-	-/-/●	●	-
153	350	Tête faucheuse AutoCut C 6-2	-	flexible	-	-	-	-	-	-	-	-/-/●	-	-
153	350	Tête faucheuse AutoCut C 6-2	-	flexible	-	-	-	-	-	-	-	-/-/●	-	-
153	350	Tête faucheuse AutoCut C 6-2	-	flexible	-	-	-	-	-	-	-	-/-/●	-	-
280	420	Couteau à herbes 230-2	0,71	rigide	●	●	-	-	-	●	●	●/-/-	●	●
280	420	Tête faucheuse AutoCut 25-2	0,75	rigide	-	●	●	-	-	-	●	●/-/-	●	●
280	420	Tête faucheuse AutoCut 36-2	0,75	rigide	-	●	●	-	●	-	●	●/-/-	●	●
280	420	Tête faucheuse AutoCut 36-2	0,75	rigide	-	●	●	●	●	-	●	●/-/-	●	●

OUTILS DE COUPE ET FILS DE COUPE

- Outils de coupe et fils de coupe très variés pour différents types d'utilisation
- Pour des travaux allant du simple fauchage au défrichage
- Fils de coupe fabriqués dans un matériau résistant à l'abrasion et d'une élasticité longue durée
- Fils de coupe de diamètres, sections et formes différents



HERBE SUR LES BORDURES



TÊTE FAUCHEUSE TRIMCUT

À deux fils, pour fauchage et nettoyage. La longueur du fil se règle manuellement.



TÊTE FAUCHEUSE AUTOCUT

À deux fils, pour fauchage et nettoyage. Réglage automatique de la longueur du fil dès lors que la tête faucheuse entre en contact avec le sol.



TÊTE FAUCHEUSE SUPERCUT

À deux fils, pour fauchage et nettoyage. Réglage automatique de la longueur du fil pour une optimisation du travail.



TÊTE FAUCHEUSE DUROCUT

À deux ou quatre fils, pour travaux de surface et nettoyage. Remplacement aisé des fils. Compatible avec différentes tailles et formes de fils de coupe.



TÊTE FAUCHEUSE POLYCUT

Outil de coupe universel pour nettoyage et fauchage de surfaces étendues. Avec deux ou trois couteaux mobiles en plastique.



VÉGÉTATION DENSE

ROSEAUX ET BROUSSAILLES

TAILLIS ET ARBUSTES



LAME DE BROYAGE

À deux dents coudées, en acier, pour végétation ligneuse, broussailles épaisses et haies épineuses.



SCIE CIRCULAIRE À DENTS POINTUES

Outil en acier, conçu en particulier pour les débroussailleuses de puissance moyenne. Pour broussailles noueuses et arbustes.



SCIE CIRCULAIRE À DENTS DOUCES

Outil en acier, conçu en particulier pour les débroussailleuses de puissance moyenne. Pour broussailles noueuses, arbustes, accessoires de sciage et de défrichage.



SCIE CIRCULAIRE AU CARBURE

Outil spécial très robuste pour régions sableuses et sèches et pour la coupe à proximité du sol.

COUPEAU À HERBES

En acier. A 2,4,8,32 ou 40 dents. Pour le fauchage d'herbes ligneuses, sèches ou de roseaux.

COUPEAU À TAILLIS

À trois dents, en acier, réversible. Pour la coupe de végétation enchevêtrée et ligneuse, de broussailles épaisses et haies épineuses.

TÊTES FAUCHEUSES[Ⓞ]

	Référence	Prix public maximum conseillé € TTC	Diamètre du fil [Ⓞ] (mm)	Forme des fils de coupe	FS 38/FS 40/FS 50/FS 50 C-E	FS 55 R/FS 56 R/FS 56/ FS 56 C-E/FS 70 RC-E/FS 70 C-E	FS 55	FS 89/FS 91/FS 111	FS 94 RC-E/FS 94 C-E	FS 131
TÊTE FAUCHEUSE TRIMCUT										
TRIMCUT 31-2	4002 710 2156	30,20	2,4/2,7/3,0	○□⊗□◇	-	●	●	●	-	●
TRIMCUT 41-2	4003 710 2108	32,80	2,4/2,7/3,0	○□⊗□◇	-	-	-	-	-	-
TRIMCUT 51-2	4005 710 2104	34,20	2,4/2,7/3,0/3,3	○□⊗□◇	-	-	-	-	-	-
TÊTE FAUCHEUSE AUTO CUT										
BOBINE DE FIL DE COUPE	6421 710 4300	9,60	1,4	○	-	-	-	-	-	-
BOBINE DE FIL DE COUPE POUR AUTO CUT C 2-2	4008 710 4300	12,00	1,6	⊗	-	-	-	-	-	-
AUTO CUT 2-2	4008 710 2100	23,50	1,6	⊗	-	-	-	-	-	-
AUTO CUT C 3-2 NOUVEAU	4009 710 2100	24,00	1,6	⊗	-	-	-	-	-	-
AUTO CUT C 3-2 NOUVEAU	4009 710 2106	24,00	2,0	⊗	-	-	-	-	-	-
AUTO CUT C 4-2	4006 710 2121	24,60	2,0	○⊗	-	-	-	-	-	-
AUTO CUT C 6-2	4006 710 2126	27,70	2,0/2,4	○□⊗□◇	●	-	-	-	-	-
AUTO CUT 25-2	4002 710 2108	32,80	2,4/2,7	○□⊗□◇	-	●	●	●	●	●
AUTO CUT C 26-2	4002 710 2169	38,00	2,4/2,7	○□⊗□◇	-	●	●	●	●	●
AUTO CUT 36-2	4002 710 2170	36,90	2,7/3,0/3,3	○□⊗□◇	-	-	-	-	-	●
AUTO CUT 46-2	4003 710 2115	40,00	2,7/3,0/3,3	○□⊗□◇	-	-	-	-	-	-
AUTO CUT 56-2	4005 710 2107	48,20	2,7/3,0/3,3	○□⊗□◇	-	-	-	-	-	-
TÊTE FAUCHEUSE SUPERCUT										
SUPERCUT 20-2	4002 710 2184	46,20	2,4	○□⊗	-	●	●	●	●	●
SUPERCUT 40-2	4003 710 2142	54,30	2,4	○□⊗	-	-	-	-	-	-
TÊTE FAUCHEUSE POLYCUT										
POLYCUT 2-2 [Ⓞ]	4008 710 2102	18,50	1,4/1,6	○⊗	-	-	-	-	-	-
POLYCUT 3-2 [Ⓞ] NOUVEAU	4009 710 2104	19,00	1,4/1,6	○⊗	-	-	-	-	-	-
POLYCUT 7-3 [Ⓞ]	4006 710 2127	19,50	2,0/2,4	○□⊗□◇	●	-	-	-	-	-
TÊTE FAUCHEUSE DUROCUT										
DUROCUT 5-2 [Ⓞ]	4006 710 2131	27,70	1,6/2,0/2,4/L	○□⊗□◇	●	-	-	-	-	-
DUROCUT 20-2 [Ⓞ]	4002 710 2182	37,50	2,0/2,4/2,7/L/XL	○□⊗□◇	-	●	●	●	●	●
DUROCUT 40-4 [Ⓞ]	4005 710 2114	49,20	2,7/3,0/3,3/4,0/ XL/XXL	○□⊗□◇	-	-	-	-	-	-

● RECOMMANDÉ
○ COMBINABLE
- PROSCRIT

Ⓞ AUTORISÉ(E) UNIQUEMENT AVEC CAPOT DE PROTECTION
Ⓞ LES CHIFFRES INDIQUÉS EN GRAS VOUS INDIQUENT QUEL DIAMÈTRE DE FIL COMPOSE L'ÉQUIPEMENT DE BASE DE LA TÊTE FAUCHEUSE

Ⓞ PEUT ÉGALEMENT ÊTRE UTILISÉE AVEC DES FILS DE COUPE
Ⓞ 6 FILS L COMPRIS

Ⓞ 12 FILS XL COMPRIS
Ⓞ 12 FILS XXL COMPRIS

FS 240 C-E	FS 260 C-E	FS 311	FS 360 C-EM/FS 410 C-EM	FS 460 C-EM	FS 510 C-EM/FS 560 C-EM	FSA 45	FSA 56	FSA 57/FSE 52	FSA 65/FSA 85	FSA 90 R/FSA 90	FSA 130 R/FSA 130	FSE 31	FSE 60/FSE 71/FSE 81	FR 131 T	FR 410 C-E/FR 460 TC-EM
●	-	-	-	-	-	-	-	-	-	●	○	-	-	●	●
-	●	●	●	●	-	-	-	-	-	-	-	-	-	-	-
-	-	-	-	-	●	-	-	-	-	-	-	-	-	-	-
-	-	-	-	-	-	-	-	-	-	-	-	●	-	-	-
-	-	-	-	-	-	-	●	-	-	-	-	-	-	-	-
-	-	-	-	-	-	-	●	-	-	-	-	-	-	-	-
-	-	-	-	-	-	-	-	●	-	-	-	-	-	-	-
-	-	-	-	-	-	-	-	-	●	-	-	-	●	-	-
●	-	-	-	-	-	-	-	-	-	●	●	-	-	●	●
●	-	-	-	-	-	-	-	-	-	●	●	-	-	●	●
●	-	-	-	-	-	-	-	-	-	-	-	-	-	-	●
-	●	●	●	●	-	-	-	-	-	-	-	-	-	-	-
-	-	-	-	-	●	-	-	-	-	-	-	-	-	-	-
●	-	-	-	-	-	-	-	-	-	●	●	-	-	●	●
-	●	●	●	●	-	-	-	-	-	-	-	-	-	-	-
-	-	-	-	-	-	●	-	-	-	-	-	-	-	-	-
-	-	-	-	-	-	●	-	●	-	-	-	-	-	-	-
-	-	-	-	-	-	-	-	-	-	-	-	-	-	-	-
-	-	-	-	-	-	-	-	-	-	-	-	-	-	-	-
●	-	-	-	-	-	-	-	-	-	●	●	-	-	●	●
-	●	●	●	●	●	-	-	-	-	-	-	-	-	-	-

5



TABLEAU RÉCAPITULATIF DES COULEURS ET ÉPAISSEURS DES FILS DE COUPE

	○	□	◐	◑	◒
1,4 mm	●	-	-	-	-
1,6 mm	●	-	◐	-	-
2,0 mm	●	◐	◐	-	-
2,4 mm	●	◐	◐	◐	◐
2,7 mm	●	◐	◐	◐	◐
3,0 mm	●	◐	-	◐	◐
3,3 mm	●	◐	-	◐	-
4,0 mm	●	-	◐	-	-



LE CONSEIL DU PRO

FAIRE TREMPER LES FILS NEUFS !

Idéalement, il est conseillé de laisser tremper les fils neufs dans l'eau 24 heures avant utilisation. Cela améliorera non seulement leur flexibilité, mais leur garantira aussi une meilleure durabilité.



BOBINE DE FIL DE COUPE

1,4 mm, 2 x 4,0 m pour FSE 31
 RÉFÉRENCE
 6421 710 4300
9,70 €

1,4 mm, 2 x 4,0 m pour FSE 41
 RÉFÉRENCE
 6235 710 4305
11,80 €



JEU DE COUTEAUX EN COMPOSITE

Pour PolyCut 2-2 et 3-2, huit couteaux en composite.

RÉFÉRENCE
 4008 007 1000
6,10 €



BOBINE DE FIL DE COUPE

Avec fil silencieux.

1,6 mm, 2 x 4,0 m pour FSE 52
 RÉFÉRENCE
 4008 710 4300
12,20 €



JEU DE COUTEAUX EN COMPOSITE

Pour PolyCut 6-3, 7-3, 20-3, 41-3, douze couteaux en composite.

RÉFÉRENCE
 4111 007 1001
7,10 €













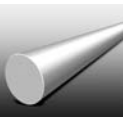







BRINS POUR DUROCUT











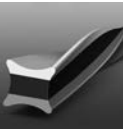







48 fils par emballage.







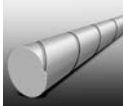

POUR DUROCUT 5-2 ET 20-2,
 taille L, 2 mm, à denture
 RÉFÉRENCE
 0000 930 3503
10,30 €

POUR DUROCUT 20-2 ET 40-4,
 taille XL, 3 mm, à denture
 RÉFÉRENCE
 0000 930 3504
12,30 €







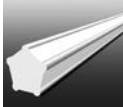

POUR DUROCUT 40-4,
 taille XXL, 4 mm, à denture
 RÉFÉRENCE
 0000 930 3505
14,40 €

	Référence	Prix au mètre en Euro	Prix public maximum conseillé € TTC	Diamètre (mm)	Longueur du rouleau (m)
	 0000 930 2284	26,20	4,20	1,4	16,0
	 0000 930 2334	0,28	5,40	1,6	19,0
	 0000 930 2335	0,34	4,80	2,0	14,0
	 0000 930 2336	0,18	11,10	2,0	60,0
	 0000 930 2337	0,13	15,90	2,0	119,0
	 0000 930 2338	0,28	4,00	2,4	14,0
	 0000 930 2340	0,22	18,60	2,4	83,0
	 0000 930 2246	0,16	40,20	2,4	253,0
	 0000 930 2343	0,29	19,10	2,7	65,0
	 0000 930 2227	0,18	41,10	2,7	208,0
	 0000 930 2344	0,33	18,20	3,0	55,0
	 0000 930 2542	0,25	40,20	3,0	162,0
	 0000 930 2543	0,19	50,50	3,0	271,0
	 0000 930 2347	0,37	14,40	3,3	38,0
	 0000 930 2287	0,26	36,10	3,3	137,0
	 0000 930 3607	0,49	13,40	4,0	27,0 [ⓐ]
	 0000 930 3603	0,38	33,40	4,0	87,0 [ⓐ]

	Référence	Prix au mètre en Euro	Prix public maximum conseillé € TTC	Diamètre (mm)	Longueur du rouleau (m)
	 0000 930 4318 [ⓐ]	0,45	20,20	2,0	45,0
	 0000 930 4319 [ⓐ]	0,37	33,40	2,0	91,0
	 0000 930 4300	0,47	16,50	2,4	35,0
	 0000 930 4303	0,38	26,80	2,4	70,0
	 0000 930 4313	0,28	59,80	2,4	212,0
	 0000 930 4320 [ⓐ]	0,25	88,00	2,4	345,0
	 0000 930 4301	0,7	15,50	2,7	26,0
	 0000 930 4304	0,47	24,70	2,7	53,0
	 0000 930 4314	0,32	55,10	2,7	172,0
	 0000 930 4321 [ⓐ]	0,29	82,80	2,7	280,0
	 0000 930 4302	0,69	14,40	3,0	21,0
	 0000 930 4305	0,55	23,70	3,0	43,0
	 0000 930 4315	0,39	52,50	3,0	134,0
	 0000 930 4322 [ⓐ]	0,28	81,1	3,0	215,0
	 0000 930 4311	0,73	24,70	3,3	34,0
	 0000 930 4316	0,53	59,80	3,3	113,0
	 0000 930 4323 [ⓐ]	0,50	90,00	3,3	180,0

	Référence	Prix au mètre en Euro	Prix public maximum conseillé € TTC	Diamètre (mm)	Longueur du rouleau (m)
	 0000 930 2415	0,22	4,20	1,6	19,0
	 0000 930 2416	0,39	5,50	2,0	14,0
	 0000 930 2418	0,23	13,90	2,0	60,0
	 0000 930 2419	0,40	5,70	2,4	14,0
	 0000 930 2421	0,24	20,00	2,4	83,0
	 0000 930 2535	0,18	45,30	2,4	253,0
	 0000 930 2423	0,3	20,00	2,7	65,0

	Référence	Prix au mètre en Euro	Prix public maximum conseillé € TTC	Diamètre (mm)	Longueur du rouleau (m)
	 0000 930 2640	0,30	12,20	2,4	41,0
	 0000 930 2641	0,25	20,50	2,4	83,0
	 0000 930 2612	0,18	44,80	2,4	253,0
	 0000 930 2643	0,31	20,50	2,7	65,0
	 0000 930 2616	0,23	47,80	2,7	208,0
	 0000 930 2644	0,37	19,60	3,0	53,0
	 0000 930 2619	0,27	43,80	3,0	162,0
	 0000 930 2620	0,23	61,70	3,0	271,0
	 0000 930 3611	0,55	15,50	3,3	28,0
	 0000 930 2645	0,48	18,10	3,3	38,0
	 0000 930 3612	0,46	41,20	3,3	90,0
	 0000 930 2622	0,31	42,00	3,3	137,0

	Référence	Prix au mètre en Euro	Prix public maximum conseillé € TTC	Diamètre (mm)	Longueur du rouleau (m)
	 0000 930 3340	0,28	13,30	2,4	48,0
	 0000 930 3341	0,21	20,50	2,4	97,0
	 0000 930 3343	0,30	23,50	2,7	77,0
	 0000 930 3303	0,24	51,40	2,7	215,0
	 0000 930 3344	0,37	21,60	3,0	58,0
	 0000 930 3305	0,25	50,50	3,0	203,0
 0000 930 3306	0,20	69,10	3,0	339,0	

OUTILS DE COUPE EN MÉTAL

	Référence	Prix public maximum conseillé € TTC	FS 55 R/FS 55/FS 56 R/FS 56/ FS 56 C-E/FS 70 RC-E/FS 70 C-E	FS 80/FS 85/FS 89/FS 91 / FS 111/FS 131/FSA 130	FSA 130 R	FS 94 RC-E/FS 94 C-E/ FSA 90 R	FSA 90	FS 240 C-E	FS 260 C-E	FS 311	FS 360 C-EM/FS 410 C-EM	FS 460 C-EM K	FS 460 C-EM
COUPEAU À HERBES [Ⓞ]													
230 mm (2 P)	4001 713 3805	14,30	●	●	●	●	●	●	-	-	-	-	-
260 mm (2 P)	4001 713 3812	21,50	-	●	●	●	●	●	-	-	-	-	-
230 mm (4 P)	4001 713 3801	18,00	●	●	●	●	●	●	-	-	-	-	-
230 mm (4 P)	4000 713 3801	18,00	-	-	-	-	-	-	●	●	●	-	●
230 mm (8 D)	4001 713 3803	16,40	●	●	●	●	●	●	-	-	-	-	-
255 mm (8 D)	4000 713 3802	18,50	-	-	-	-	-	-	●	●	●	-	●
250 mm (40 D) [Ⓞ]	4001 713 3806	53,30	-	-	-	●	-	●	-	-	-	-	-
250 mm (40 D) [Ⓞ]	4000 713 3806	53,30	-	-	-	-	-	-	●	●	●	-	●
COUPEAU À TAILLIS [Ⓞ]													
250 mm (3 P)	4112 713 4100	31,80	-	●	●	-	-	●	-	-	-	-	-
300 mm (3 P)	4119 713 4100	35,90	-	-	-	-	-	-	●	●	●	●	●
350 mm (3 P)	4110 713 4100	42,00	-	-	-	-	-	-	-	-	-	-	-
350 mm „SPEZIAL” (3 P) [Ⓞ]	4000 713 4100	50,30	-	-	-	-	-	-	-	-	-	-	-
COUPEAU DURO BROYEUR [Ⓞ] [Ⓞ]													
270 mm (2 P)	4000 713 3903	38,00	-	-	-	-	-	-	●	●	●	-	●
320 mm (2 P)	4000 713 3902	42,00	-	-	-	-	-	-	-	-	-	-	-
SCIE CIRCULAIRE À DENTS POINTUES [Ⓞ] [Ⓞ]													
200 mm (80 D)	4112 713 4201	31,80	-	-	-	-	-	●	-	-	-	-	-
200 mm (44 D)	4000 713 4200	31,80	-	-	-	-	-	-	●	●	●	●	●
225 mm (48 D)	4000 713 4205	40,70	-	-	-	-	-	-	●	-	●	●	●
SCIE CIRCULAIRE À DENTS DOUCES [Ⓞ] [Ⓞ]													
200 mm (22 D)	4112 713 4203	40,00	-	●	-	-	-	●	-	-	-	-	-
200 mm (22 D)	4119 713 4200	40,00	-	-	-	-	-	-	●	●	●	●	●
225 mm (24 D)	4110 713 4204	49,20	-	-	-	-	-	-	●	●	●	●	●
200 mm (22 D) HP [Ⓞ]	4001 713 4203	46,20	-	●	-	-	-	●	-	-	-	-	-
200 mm (22 D) HP [Ⓞ]	4000 713 4203	46,20	-	-	-	-	-	-	●	●	●	●	●
225 mm (22 D) HP [Ⓞ]	4000 713 4202	54,3	-	-	-	-	-	-	●	●	●	●	●
SCIE CIRCULAIRE AU CARBURE [Ⓞ] [Ⓞ]													
225 mm (36 D)	4000 713 4211	60,50	-	-	-	-	-	-	●	-	●	●	●

● RECOMMANDÉ
Ⓞ COMBINABLE
- PROSCRIT

P = PALES
D = DENTS

Ⓞ AUTORISÉ(E) UNIQUEMENT AVEC CAPOT DE PROTECTION
Ⓞ GRANDE RÉSISTANCE, LONGUE DURÉE DE VIE
Ⓞ AUTORISÉ(E) UNIQUEMENT AVEC PROTECTION DE BROYAGE
Ⓞ AUTORISÉ(E) UNIQUEMENT POUR LES DÉBROUSSAILLEUSES À DOUBLE POIGNÉE

Ⓞ AUTORISÉ(E) UNIQUEMENT AVEC BUTÉE, VOIR PAGE 129
Ⓞ HP = HAUTE PERFORMANCE (PERFORMANCE DE COUPE AUGMENTÉE DE 20%)

FS 510 C-EM/FS 560 C-EM

FR 131 T

FR 410 C-E/FR 460 TC-EM

[REDACTED]		
-	•	•
-	•	•
-	•	•
-	-	-
-	•	•
•	-	-
-	•	•
•	-	-
[REDACTED]		
-	•	•
-	-	-
•	-	-
•	-	-
[REDACTED]		
-	-	-
-	-	-
•	-	-
[REDACTED]		
-	-	-
-	-	-
•	-	-
-	-	-
-	-	-
•	-	-
[REDACTED]		
•	-	-



LE CONSEIL DU PRO



La projection de cailloux ou de chute de coupe provoqués par un coupe-bordures dans des lieux publics peut s'avérer problématique. STIHL a la solution pour vous : la nouvelle lame coupe-herbes 250-44 avec certificat KWF, réduit à trois mètres la distance de sécurité par rapport aux obstacles et aux véhicules. Grâce à la forme particulière de ses dents, le risque de projectiles expulsés est réduit au minimum. Le résultat : davantage de sécurité, un confort de travail maximal et un excellent rapport temps/rendement.

5



ACCESSOIRES POUR OUTILS DE COUPE

- Limes et capots de protection
- Pour différents types d'usage



MANCHE DE LIMES



Manche en bois, pour toutes les limes rondes, triangulaires et plates de 4,00 à 5,50 mm.

RÉFÉRENCE
0811 490 7860

1,80 €



MANCHE DE LIMES FH 3

Manche à 2 composants. Pour limes plates jusqu'à 150 mm.

RÉFÉRENCE
0000 881 4503

4,30 €



GABARIT D'AFFÛTAGE

Pour couteau à taillis à trois dents coudées.

RÉFÉRENCE
4020 890 5500

24,50 €



LIME PLATE À BORDS ARRONDIS

Pour couteau à taillis et lame de scie circulaire à dents pointues. 200 mm.

RÉFÉRENCE
0814 212 3310

9,20 €



OUTIL À AVOYER

Pour lame de scie circulaire à dents douces.

RÉFÉRENCE
4020 893 5000

14,20 €



LIME PLATE

Pour arrondir les limiteurs de profondeur avec précision. 200 mm.

RÉFÉRENCE
0814 212 3310

9,20 €



LIME PLATE

Pour lame de scie circulaire à dents pointues. 150 mm.

RÉFÉRENCE
0814 252 3356

5,10 €



PORTE-LIME AVEC LIME RONDE

Pour lame de scie circulaire à dents douces.

RÉFÉRENCE
5605 750 4343

12,30 €

Référence

Prix public maximum conseillé € TTC

Diamètre de coupe max.
(fil/métal) (mm)

FS 55/FS 56/FS 70

FSA 57

FS 91/FS 111/FS 131/
FS 240/FSA 130/FR 410/FR 460/
FS-KM

FS 94

FS 260/FS 311/FS 360/
FS 410/FS 460

FS 460 K

FS 510/FS 560

FSA 90

CAPOTS DE PROTECTION UNIVERSELS POUR TÊTES FAUCHEUSES À FIL ET OUTILS EN MÉTAL



4119 007 1027	38,3	420/260	-	-	-	●	-	-	-	-
4180 007 1028	25,30	420/260	-	-	●	●	-	-	-	-

CAPOTS DE PROTECTION POUR OUTILS EN MÉTAL



4863 710 8100	25,8	-/260	-	-	-	-	-	-	-	●
4144 710 8116	32	-/230	●	-	-	-	-	-	-	-
4147 710 8101	18,5	-/305	-	-	-	-	●	-	-	-
4148 710 8101	17,9	-/350	-	-	-	-	-	-	●	-
4147 007 1017 ^①	26	-/305	-	-	-	-	-	●	-	-

CAPOTS DE PROTECTION POUR TÊTES FAUCHEUSES À FIL ET POLY-CUT



NOUVEAU

4144 710 8117	9,00	420/-	●	-	-	-	-	-	-	-
4147 710 8100	18,4	480/-	-	-	-	-	●	-	●	-
4863 710 8120	24	380/-	-	-	-	-	-	-	-	●
4180 007 1030	29,9	420/-	-	-	●	●	-	-	-	-
4133 007 1007	10,8	280/-	-	-	-	●	-	-	-	-
4522 710 8102	00,00	280/-	-	●	-	-	-	-	-	-

CAPOTS DE PROTECTION POUR KIT DE BROYAGE (COUPEAU DE BROYAGE, CAPOT DE PROTECTION ET PIÈCES DE FIXATION)



4147 007 1011	86	-/270	-	-	-	-	●	-	-	-
4148 007 1012	87,7	-/320	-	-	-	-	-	-	●	-

CAPOTS DE PROTECTION POUR SCIES CIRCULAIRES (BUTÉE ET CAPOT DE PROTECTION POUR LAMES DE SCIE CIRCULAIRE)^②

4180 710 8201	18,10	-/200	-	-	●	-	-	-	-	-
4147 007 1008 ^③	24,5	-/200	-	-	-	-	●	-	-	-
4147 007 1009 ^③	26,6	-/225	-	-	-	-	●	-	-	-
4147 710 8210	25,3	-/200	-	-	-	-	-	●	-	-
4147 710 8211	25,8	-/225	-	-	-	-	-	●	-	-
4148 710 8201	26,4	-/225	-	-	-	-	-	-	●	-

① LA TRANSFORMATION N'EST POSSIBLE QU'EN COMBINAISON AVEC LA BAGUE DE PROTECTION 4128 717 2704
② AUTORISÉ(E) UNIQUEMENT POUR LES DÉBROUSSAILLEUSES FS À DOUBLE POIGNÉE

③ LA TRANSFORMATION N'EST POSSIBLE QU'EN COMBINAISON AVEC LA BAGUE DE PROTECTION 4147 717 2701



VOUS AVEZ LE CHOIX, NOUS AVONS L'APPAREIL QU'IL VOUS FAUT.

132 **AIDE À LA DÉCISION
POUR LES TONDEUSES**

154 **ACCESSOIRES
POUR TONDEUSES**

135 **ROBOTS DE TONTE**

163 **TRACTEURS DE PELOUSE**

138 **ACCESSOIRES
POUR ROBOTS DE TONTE**

166 **ACCESSOIRES
POUR TRACTEURS DE
PELOUSE**

141 **TONDEUSES
THERMIQUES**

171 **SCARIFICATEURS**

150 **TONDEUSES À BATTERIE**

172 **ACCESSOIRES
POUR SCARIFICATEURS**

152 **TONDEUSES
ÉLECTRIQUES**

CHOISIR LE BON MODÈLE DE TONDEUSE

Le choix d'une tondeuse adaptée est la première étape menant à une belle pelouse. Une grande qualité, des équipements sophistiqués et un design attrayant sont les dénominateurs communs de tous nos modèles. Il ne reste donc plus qu'à répondre à une question décisive : comment préféreriez-vous tondre votre pelouse ? De manière automatique, dynamique ou tout confort ? Attachez-vous de la valeur au côté pratique, à la liberté de mouvement, à la puissance ou à un faible niveau sonore ?

Chaque modèle de tondeuse a ses propres qualités. Cette aide à la décision vous aide à trouver la tondeuse répondant parfaitement à vos exigences.

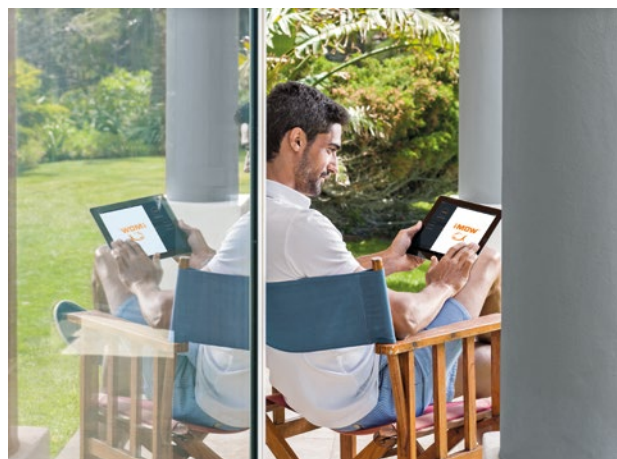

ROBOTS DE TONTE

Le robot de tonte iMOW® permet d'obtenir une pelouse parfaite sans effort. Les petites, moyenne et grandes pelouses sont entretenues de manière entièrement automatique, rapidement et en continu.

- Tonte entièrement automatique de la pelouse
- Programmation simple et intuitive, sur les modèles C iMOW®
- Une belle pelouse sous tous les angles





TONDEUSES

Les tondeuses sont conçues pour tondre activement les petits, moyens et grands jardins.

En fonction de la superficie et du type d'entraînement privilégié, un modèle thermique, à batterie ou électrique est disponible.

Tondeuses thermiques

Les tondeuses thermiques font valoir leurs atouts sur les grandes pelouses où la puissance est déterminante.

- Puissants moteurs thermiques pour une tonte intensive sur d'importantes superficies
- Ne nécessite pas d'alimentation électrique
- Modèles professionnels : série 7 et RM 4 RTP

Tondeuses à batterie

Pour tous ceux qui aiment tondre en toute simplicité, sans gaz d'échappement, sans être gênés par des câbles et qui veulent épargner leurs oreilles.

- Tonte facile, sans câble
- Silencieuses et puissantes grâce aux batteries lithium-ion STIHL
- Légères et faciles à manœuvrer

Tondeuses électriques

Les tondeuses électriques sont idéales pour tondre en silence sans gaz d'échappement, qui plus est sans déranger le voisinage.

- Extrêmement silencieuses
- Faibles besoins en entretien et en maintenance
- Poids léger



TRACTEURS DE PELOUSE

Un tracteur de pelouse permet de venir à bout rapidement et efficacement des surfaces de pelouse les plus imposantes.

- Performances de tonte élevées grâce aux grandes largeurs de coupe
- Économise du temps et des efforts
- Tableau de bord pratique

ROBOTS DE TONTE EN DÉTAIL

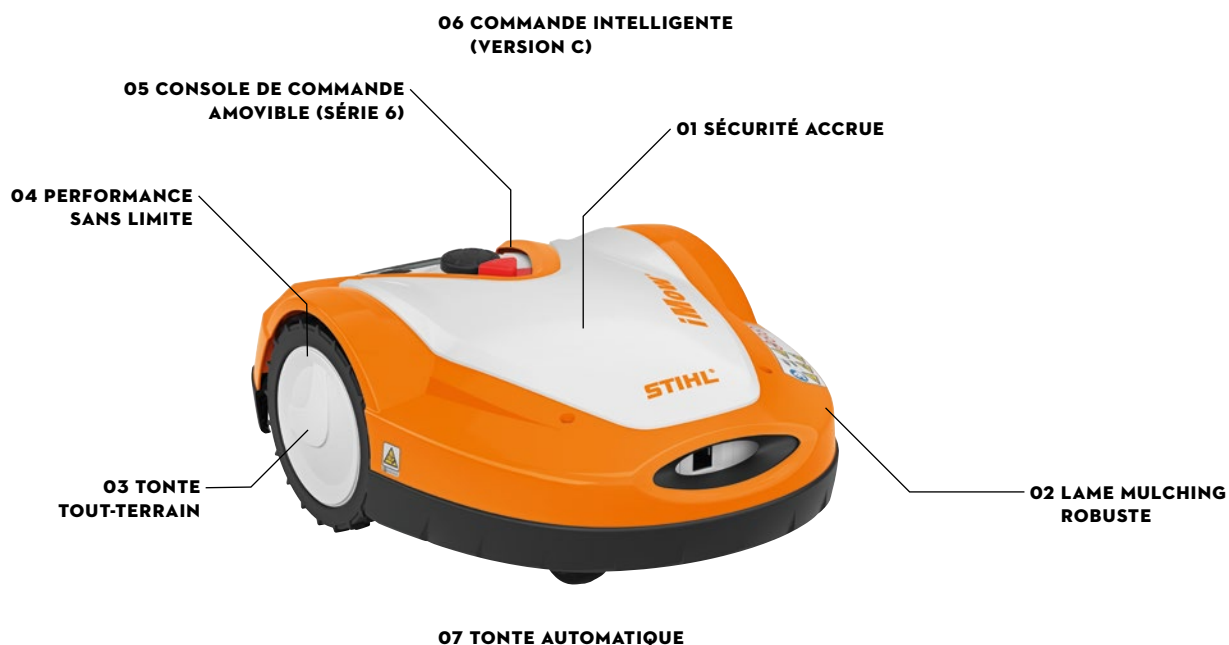

TECHNIQUE

01 SÉCURITÉ ABSOLUE

Sa solidité le protège des intempéries et des obstacles. Les capteurs intégrés opèrent un changement de direction lorsqu'ils repèrent un obstacle.

02 UNE TONTE PARFAITE

La pelouse est coupée partout de façon homogène, sans laisser de traces de passage, toujours à la même hauteur. Vous la définissez vous-même grâce au réglage central de la hauteur de coupe. Elle assure une coupe précise, même si l'herbe est assez haute. Son sens de rotation change automatiquement à chaque démarrage du moteur. Cela permet d'assurer une usure homogène des lames. Les lames peuvent être remplacées sans outil.

03 A L'ÉPREUVE DE TOUS LES TERRAINS

Les modèles de la gamme RMI 6 viennent à bout des pentes abruptes allant jusqu'à 45%.

04 VITESSE EN PENTE AUTOMATIQUE

A l'aide du capteur d'inclinaison, le robot iMOW® ajuste automatiquement la vitesse sur les terrains accidentés, de manière constante en adaptant sa vitesse aux dénivelés positifs et négatifs.

CONFORT

05 UNE UTILISATION SIMPLIFIÉE

Le robot de tonte iMow est un appareil high-tech. Cependant, vous n'avez pas besoin d'être un expert en la matière pour l'utiliser : grâce à l'interface utilisateur intuitive, la programmation est très facile. Et grâce à l'écran à LED, vous pouvez l'utiliser même dans l'obscurité ou en plein soleil. Lorsque vous souhaitez modifier la programmation, tout est là aussi très simple.

06 GESTION DE L'IMOW VIA L'APPLICATION

Concerne tous les robots de tonte iMOW® avec un C dans leur nom (C comme "connecté") : grâce à l'application iMOW®, il est possible d'accéder aux fonctions sur tablette, sur smartphone ou encore sur Smartwatch. Vous pouvez par exemple paramétrer le plan de tonte, consulter les messages de statut, interrompre la tonte ou la reprendre.

07 PLAN DE TONTE DYNAMIQUE

Le plan de tonte dynamique vous permet de spécifier pour chaque jour les intervalles durant lesquels le robot de tonte iMow peut être utilisé. Pendant ces temps actifs, l'appareil décide lui-même à quel moment il vaut mieux tondre la pelouse pour un résultat optimal. Par exemple : un jour d'été, une averse inopportune pousse le robot de tonte à interrompre son travail en cours. Mais il peut rattraper ce temps perdu ultérieurement. Si vous voulez que votre iMOW® continue de tondre la pelouse, même en cas d'averse, il est possible d'éteindre le capteur ou de réduire sa sensibilité. Grâce à la communication par application, tous les modèles iMOW® C ont accès aux prévisions météorologiques en ligne et peuvent intégrer ces données dans la planification de leur travail.

ROBOTS DE TONTE

- Une tonte efficace et rapide
- Une tonte et une fertilisation simultanées
- Tonte à n'importe quel moment de la journée, quelle que soit la météo



RMI 422



jusqu'à 800 m² • 9,0 kg^①

Robot de tonte entièrement automatique pour les superficies moyennes. Coupe, hache et fertilise en tant que tondeuse mulching d'une seule traite. Largeur de coupe 20 cm.

RÉFÉRENCE

6301 011 1425

999,00 €^③



RMI 422 PC



jusqu'à 1 700 m² • Gestion via l'application • 10,0 kg^①

Robot de tonte entièrement automatique pour les superficies jusqu'à 1 700 m². Coupe, broie et fertilise grâce au mulching, en un seul passage. Fournitures : station de base, 4 piquets, règle iMOW®. Connecté via l'application, largeur de coupe 20 cm.

RÉFÉRENCE

6301 011 1445

1.799,00 €^③

Autre versions : RMI 422 P
voir tableau page 138

PRIX PUBLIC MAXIMUM CONSEILLÉ € TTC. ECO-PARTICIPATION INCLUSE DE 2,50 € TTC

C = CONNECTÉ

P = PERFORMANCE

① POIDS BATTERIE INCLUSE

② EXPLICATION DES SYMBOLES À LA PAGE 375

③ LES FRAIS ÉVENTUELS D'INSTALLATION (FIL DE DÉLIMITATION, POSE DU FIL, ETC.)

NE SONT PAS COMPRIS DANS LE PRIX D'ACHAT DU ROBOT DE TONTE iMOW(R)



RMI 632



jusqu'à 3.000 m² • 14,0 kg^①

Robot de tonte entièrement automatique pour les superficies jusqu'à 3 000 m². Coupe, broie et fertilise grâce au mulching, en un seul passage. Fournitures : station de base, 4 piquets, règle iMOW®. Largeur de coupe 28 cm.

RÉFÉRENCE **6309 011 1455** **2099,00 €** ^③

Autre versions : RMI 632 P
voir tableau page 138



RMI 632 PC



jusqu'à 5 000 m² • Gestion via l'application • 14,0 kg^①

Robot de tonte entièrement automatique pour les superficies jusqu'à 5 000 m². Coupe, broie et fertilise grâce au mulching, en un seul passage. Fournitures : station de base, 4 piquets, règle iMOW®. Communication via l'application, largeur de coupe 28 cm.

RÉFÉRENCE **6309 011 1485** **2949,00 €** ^③

Autre versions : RMI 632 C
voir tableau page 138



UN KIT D'INSTALLATION EST NÉCESSAIRE POUR LA MISE EN PLACE DU ROBOT. RETROUVEZ LES ACCESSOIRES APPROPRIÉS

À PARTIR DE LA **PAGE 138**



iMOW® APPLICATION

Avec l'application iMOW®, tondez votre pelouse avec un seul doigt.

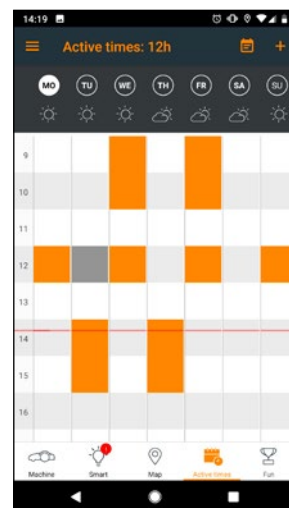
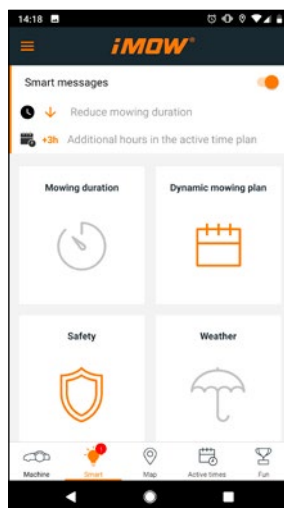

L'application iMOW® fait de votre robot de tonte iMOW® un système autonome intelligent. Vous pouvez ainsi accéder avec votre tablette, smartphone ou smartwatch ou que vous soyez, à tous les modèles C iMOW®. Grâce à une interface intuitive, vous pouvez voir en temps réel toutes les fonctions et données importantes du robot de tonte et effectuer des adaptations personnalisées.



ACCESSOIRES POUR ROBOTS DE TONTE

- Pour l'installation
- Pour la protection
- Lame mulching
- Roues



KIT S

Contient : fil de délimitation de Ø 3,4 mm, 150 m (rouleau), 150 piquets de fixation, 3 connecteurs de fil.

RÉFÉRENCE
6909 007 1053
90,30 €

KIT L

Contient : fil de délimitation de Ø 3,4 mm, 2 x 200 m (rouleau), 375 piquets de fixation, 7 connecteurs de fil.

RÉFÉRENCE
6909 007 1054
232,40 €



AFN 075

Piquets de fixation pour fixer le fil de délimitation, lot de 75.

RÉFÉRENCE
6301 007 1011
16,20 €



FIL DE DÉLIMITATION

Fil de délimitation pour l'installation.

ARB 151
150 m (rouleau), Ø 3,4 mm
RÉFÉRENCE
0000 400 8631
100,50 €

ARB 501
500 m (rouleau), Ø 3,4 mm
RÉFÉRENCE
0000 400 8626
271,00 €



STATION DE BASE

Station de base supplémentaire pour charger la batterie, à installer sur la surface de gazon ou en dehors de la surface de tonte.

ADO 401
Pour Baureihe RMI 4
RÉFÉRENCE
6909 430 9620
350,20 €

ADO 601
Pour Baureihe RMI 6
RÉFÉRENCE
6909 430 9625
383,70 €

Référence

Prix public maximum conseillé € TTC[ⓐ]

Surface maximale (m²)

Pente maximale (%)

ROBOTS DE TONTE				
RMI 422 [ⓐ]	6301 011 1425	999,00	800	35
RMI 422 P [ⓐ]	6301 011 1435	1599,00	1.500	40
RMI 422 PC [ⓐ]	6301 011 1445	1.799,00	1.700	40
RMI 632 [ⓐ]	6309 011 1455	2099,00	3.000	45
RMI 632 C [ⓐ]	6309 011 1465	2.599,00	3.200	45
RMI 632 P [ⓐ]	6309 011 1475	2649,00	4.000	45
RMI 632 PC [ⓐ]	6309 011 1485	2949,00	5.000	45

Largeur de coupe (cm)	Hauteur de coupe (mm)	Durée de tonte [Ⓞ] (Ø par semaine/h)	Puissance nominale (W)	Régime de service (tr/min)	Type de batterie/Energie (Wh)	Poids (kg) [Ⓞ]	Niveau de puissance acoustique mesuré L _{WA} (dB(A))	Niveau de pression sonore mesuré L _{PA} (dB(A))	Facteur d'incertitude niveau de pression sonore K _{PA} [Ⓞ] (dB(A))	Niveau de puissance acoustique garanti L _{WA} + K _{WA} [Ⓞ] (dB(A))	Capot mobile équipé de capteurs	Plateau de coupe mulching	Console de commande amovible	Accès par application	Slope Speed adaptatif	Plan de tonte dynamique
20	20 - 60 (plusieurs niveaux)	16	60	4.450	Li-Ion/40	9,0	60	49	2	62	●	●	-	-	●	●
20	20 - 60 (plusieurs niveaux)	25	60	4.450	Li-Ion/80	9,0	60	49	2	62	●	●	-	-	●	●
20	20 - 60 (plusieurs niveaux)	28	60	4.450	Li-Ion/80	10,0	60	49	2	62	●	●	-	●	●	●
28	20 - 60 (plusieurs niveaux)	35	120	3.150	Li-Ion/130	14,0	59/64 [Ⓞ]	48/53 [Ⓞ]	3	62/67 [Ⓞ]	●	●	●	-	●	●
28	20 - 60 (plusieurs niveaux)	38	120	3.150	Li-Ion/130	14,0	59/64 [Ⓞ]	48/53 [Ⓞ]	3	62/67 [Ⓞ]	●	●	●	●	●	●
28	20 - 60 (plusieurs niveaux)	40	185	3.150	Li-Ion/194	14,0	59/64 [Ⓞ]	48/53 [Ⓞ]	3	62/67 [Ⓞ]	●	●	●	-	●	●
28	20 - 60 (plusieurs niveaux)	50	185	3.150	Li-Ion/194	14,0	59/64 [Ⓞ]	48/53 [Ⓞ]	3	62/67 [Ⓞ]	●	●	●	●	●	●



ROUES À SCULPTURES AMÉLIORANT LA TRACTION

2 roues motrices pour une meilleure adhérence sur tout-terrain. Demandez conseil à votre revendeur agréé iMOW® qui fera l'état des lieux de votre terrain.

ART 220
Pour la gamme RMI 4
RÉFÉRENCE
6909 700 0425

45,70 €

ART 240
Pour la gamme RMI 6
RÉFÉRENCE
6909 700 0412

52,80 €



TOIT DE PROTECTION AIP 602

Protection solaire en option pour la station de base, pour protéger le robot de tonte de la chaleur. Mécanisme de pliage intégré.

RÉFÉRENCE
6909 780 5401
215,00 €



ADV 010

Connecteur de fil pour relier le fil de délimitation, lot de 10.

RÉFÉRENCE
6909 007 1091
17,30 €



ALM 030

Lame plus longue (30 cm), adaptée à la Série RMI 6.

RÉFÉRENCE
6909 007 1022
39,60 €



AVS 100

Roues avant lourdes pour terrain vallonné.

RÉFÉRENCE
6909 007 1052
100,50 €

[Ⓞ] NE RELÈVE PAS DE LA DIRECTIVE RELATIVE AUX ÉMISSIONS SONORES 2000/14/EC. FACTEURS D'INCERTITUDE K_{WA} 2 (DB(A)) CONFORMEMENT À LA DIRECTIVE 2006/42/ECRS

[Ⓞ] NE RELÈVE PAS DE LA DIRECTIVE RELATIVE AUX ÉMISSIONS SONORES 2000/14/EC. FACTEURS D'INCERTITUDE K_{WA} 3 (DB(A)) CONFORMEMENT À LA DIRECTIVE 2006/42/ECRS

[Ⓞ] CES VALEURS D'ÉMISSIONS SONORES S'APPLIQUENT À TOUS LES MODÈLES RMI 6. C'EST-À-DIRE AUX MODÈLES RMI 632, RMI 632 C, RMI 632 P ET RMI 632 PC. LORSQUE L'ACCESSOIRE ALM 030 (RÉF. 6909 007 1022) OU LA LAME DE 30 CM (RÉF. 6909 007 1004) EST MONTÉ DANS LE MODÈLE CONCERNÉ À LA PLACE DE L'ÉQUIPEMENT DE SÉRIE

TONDEUSES EN DÉTAIL



TECHNIQUE

01 ENTRAÎNEMENT DIRECT

L'entraînement direct du moteur assure une utilisation efficace de l'énergie et donc des performances plus élevées pour chaque charge de la batterie.

02 LAME À FLUX D'AIR OPTIMISÉ

La lame à flux d'air optimisé coupe l'herbe avec un minimum de résistance en faisant tourbillonner aussi peu d'air que nécessaire. La résistance minimale permet d'allonger l'autonomie de la batterie. Des zones de pré-torsion permettent de protéger le moteur en cas de choc.

03 MODE ÉCO

Lorsque le mode éco est activé, le régime du moteur de la tondeuse est automatiquement ajusté à la puissance actuellement requise. Ainsi, une tondeuse à batterie STIHL consomme très peu d'énergie et peut tondre une plus grande superficie avant d'avoir besoin d'être rechargée.

04 RÉGLAGE CENTRALISÉ DE LA HAUTEUR DE COUPE

Le réglage centralisé de la hauteur de coupe est facile à actionner grâce à son système à ressorts et peut se régler à la hauteur de coupe souhaitée en plusieurs niveaux. Une échelle indique la hauteur actuelle.

CONFORT

05 GUIDON EASYBAC

Le guidon EasyBac rabattable permet de tondre la pelouse et de retirer le bac de ramassage en toute simplicité. De plus, la tondeuse peut être transportée et rangée de manière peu encombrante. Le guidon ergonomique peut être réglé sans outil pour s'adapter instantanément à la taille de l'utilisateur.

06 BAC DE RAMASSAGE BREVETÉ AVEC TÉMOIN DU NIVEAU DE REMPLISSAGE INTÉGRÉ

Le bac de ramassage rigide s'ouvre et se vide aisément grâce à son mécanisme de pliage. Le débit d'air expulsé pendant la tonte dirige l'herbe coupée dans le bac de ramassage et assure un remplissage dense. L'air est dirigé latéralement sur le sol au travers des lamelles du bac. Les utilisateurs et les tondeuses sont ainsi protégés contre les projections de saleté. Le témoin du niveau de remplissage vous indique lorsqu'il est temps de le vider.

TONDEUSES THERMIQUES SÉRIE 2

- Pour les jardiniers amateurs et les particuliers
- Tondeuses pratiques pour les superficies moyennes
- Bonne qualité de coupe et puissance de ramassage élevée
- Moteurs thermiques efficaces
- Construction simple et robuste



RM 248 T

140 cm³ • 2,1 kW • 27,0 kg [Ⓢ]

Tondeuse thermique maniable avec une largeur de coupe de 46 cm, pour les superficies moyennes. Réglage centralisé de la hauteur de coupe, guidon rabattable et entraînement des roues à 1 vitesse pour un plus grand confort durant la tonte. Bac de ramassage de 55 litres.

RÉFÉRENCE

6350 011 3430

395,00 €

Autre versions : **RM 248**
voir tableau page 156



RM 253 T

150 cm³ • 2,2 kW • 28,0 kg [Ⓢ]

Tondeuse thermique maniable avec une largeur de coupe de 51 cm, pour les terrains de taille moyenne à grande. Réglage centralisé de la hauteur de coupe, guidon rabattable et entraînement des roues à 1 vitesse pour un plus grand confort durant la tonte. Bac de ramassage de 55 litres.

RÉFÉRENCE

6371 011 3415

515,00 €



ACCESSOIRES APPROPRIÉS

VOIR **PAGE 154**

PRIX PUBLIC MAXIMUM CONSEILLÉ € TTC

T = ENTRAÎNEMENT À 1 VITESSE
Ⓢ POIDS NET, SANS LES CONSOMMABLES

TONDEUSES THERMIQUES SÉRIE 4

- Pour les jardiniers amateurs et les particuliers aux exigences élevées
- Pour les moyennes et grandes superficies
- Avec des largeurs de coupe de 41 et 46 cm
- Moteurs performants
- Carter en polymère durable



RM 443

140 cm³ - 2,1 kW - 23,0 kg[Ⓞ]

Tondeuse thermique compact maniable avec une largeur de coupe de 41 cm, pour les superficies moyennes. Réglage centralisé de la hauteur de coupe, poignée soft-grip Super, tendeurs rapides QuickFix et roues faciles à manœuvrer pour un plus grand confort durant la tonte. Bac de ramassage de 55 litres breveté avec témoin du niveau de remplissage.

RÉFÉRENCE **6338 011 3405** **425,00 €**



RM 448 TX

150 cm³ - 2,2 kW - 26,0 kg[Ⓞ]

Tondeuse thermique robuste avec une largeur de coupe de 46 cm pour les superficies moyennes. Réglage centralisé de la hauteur de coupe, poignée soft-grip Super, tendeurs rapides QuickFix et roues faciles à manœuvrer pour un plus grand confort durant la tonte. Bac de ramassage de 55 litres breveté avec témoin du niveau de remplissage.

RÉFÉRENCE **6358 011 3431** **445,00 €**

PRIX PUBLIC MAXIMUM CONSEILLÉ € TTC

C = MODÈLE CONFORT
T = ENTRAÎNEMENT À 1 VITESSE
Ⓞ POIDS NET, SANS LES CONSOMMABLES

X = MODÈLE DE BASE
V = ENTRAÎNEMENT VARIO



RM 448 VC

150 cm³ • 2,2 kW • 28,0 kg[Ⓞ]

Tondeuse thermique robuste avec une largeur de coupe de 46 cm, pour les superficies moyennes. Réglage centralisé de la hauteur de coupe, guidon EasyBac réglable en hauteur à deux niveaux, roues faciles à manœuvrer et entraînement Vario pour un plus grand confort durant la tonte. Bac de ramassage de 55 litres breveté avec témoin du niveau de remplissage.

RÉFÉRENCE

6358 011 3451

619,00 €

Autre versions : RM 448 TC
voir tableau page 156

JUSQU'À
+1 AN

**EXTENSION
DE GARANTIE**

PROFITEZ DE L'EXTENSION DE GARANTIE STIHL !

Vous venez d'acheter un outil STIHL et souhaitez profiter de l'extension de garantie, c'est simple :

- Rendez-vous dans les 30 jours qui suivent votre achat sur stihl.fr, rubrique «enregistrer mon produit»
- Indiquez la date d'achat et le numéro de série de votre appareil
- Enfin, conservez l'email de confirmation et la facture d'achat

Vous bénéficiez ainsi d'une extension de garantie :

- D'un an pour les particuliers
- De six mois pour les professionnels

Retrouvez les conditions de cette offre sur :

**STIHL.FR/
ENREGISTRER-MON-PRODUIT**

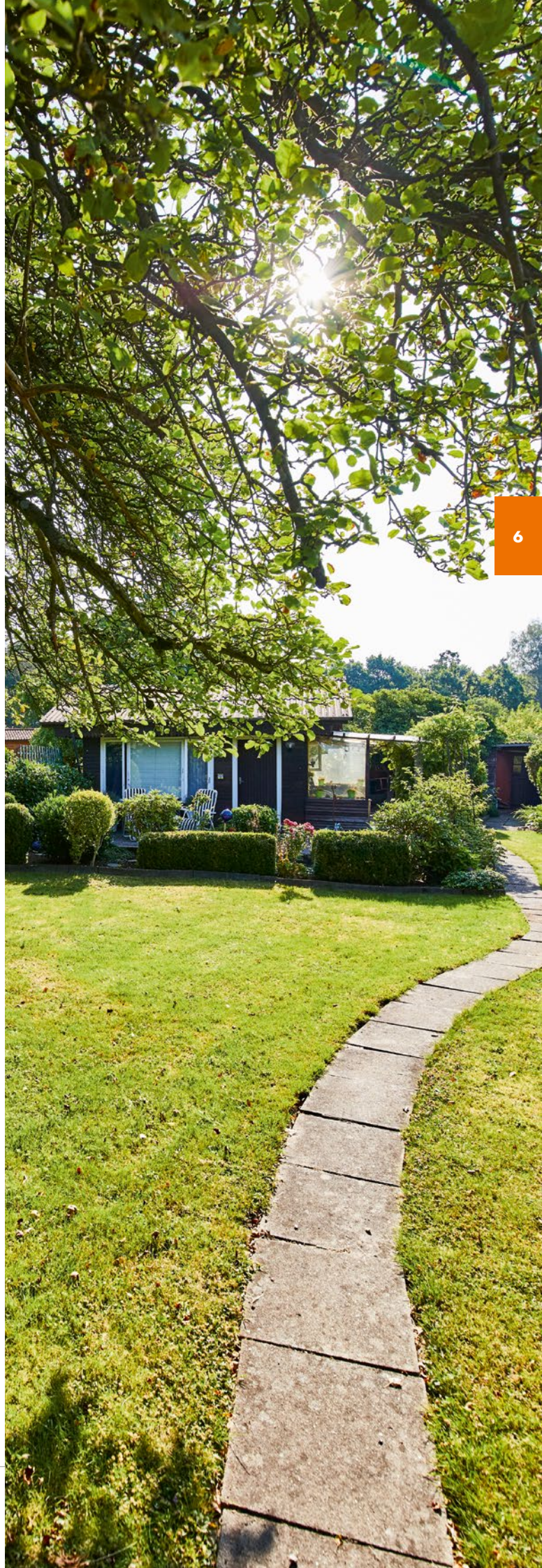

TONDEUSES THERMIQUES SÉRIE 5

- Pour les particuliers ambitieux
- Pour tondre sur d'importantes superficies
- Compactes et puissantes
- Avec entraînement à 1 vitesse ou entraînement Vario
- Également proposées avec démarrage électronique
- Carter en polymère particulièrement résistant aux chocs



RM 545 T

163 cm³ - 2,4 kW - 29,0 kg[Ⓞ]

Tondeuse thermique compacte, robuste et performante avec une largeur de coupe de 43 cm, pour les superficies moyennes. Réglage centralisé de la hauteur de coupe, guidon rabattable, réglable en hauteur à trois niveaux et entraînement des roues à 1 vitesse pour un plus grand confort et une plus grande efficacité durant la tonte. Bac de ramassage de 60 litres breveté avec témoin du niveau de remplissage.

RÉFÉRENCE

6340 011 3407

649,00 €



RM 545 VE

163 cm³ - 2,6 kW - 31,0 kg[Ⓞ]

Tondeuse thermique compacte, robuste et performante avec une largeur de coupe de 43 cm, pour les superficies moyennes. Réglage centralisé de la hauteur de coupe, guidon rabattable, réglable en hauteur à trois niveaux et entraînement Vario pour un plus grand confort et plus d'efficacité durant la tonte. Moteur avec démarrage électrique. Bac de ramassage de 60 litres breveté avec témoin du niveau de remplissage.

RÉFÉRENCE

6340 011 3427

810,00 €

Autre versions : RM 545 VM
voir tableau page 156

PRIX PUBLIC MAXIMUM CONSEILLÉ € TTC

E = DÉMARRAGE ÉLECTRIQUE
M = MULCHING
S = EMBRAYAGE/FREIN DE LAME

T = ENTRAÎNEMENT À 1 VITESSE
V = ENTRAÎNEMENT VARIO

TONDEUSES THERMIQUES SÉRIE 6

- Pour les particuliers et les paysagistes exigeants
- Pour tondre de grandes surfaces de pelouses
- Avec fonction 3 en 1 pour la coupe, le ramassage et le mulching
- Moteurs performants
- Dotées de nombreux équipements de confort



RM 650 T

173 cm³ • 2,6 kW • 45,0 kg [Ⓞ]

Tondeuse thermique puissante avec une largeur de coupe de 48 cm, pour les grandes superficies. Lame bi-plan pour la coupe, le ramassage et le mulching. Réglage centralisé de la hauteur de coupe, guidon EasyBac avec Poignée soft-grip Super, et entraînement des roues à 1 vitesse pour un plus grand confort et plus d'efficacité durant la tonte. Bac de ramassage de 70 litres breveté avec témoin du niveau de remplissage.

RÉFÉRENCE

6364 011 3441

813,00 €



RM 650 VE

163 cm³ • 2,6 kW • 43,0 kg [Ⓞ]

Tondeuse thermique puissante avec une largeur de coupe de 48 cm, pour les grandes superficies. Multi-lames pour la coupe, le ramassage et le mulching. Réglage centralisé de la hauteur de coupe, guidon confort avec poignée soft-grip Super et entraînement Vario pour un plus grand confort et plus d'efficacité durant la tonte. Moteur avec fonction de démarrage électronique. Bac de ramassage de 70 litres avec témoin du niveau de remplissage.

RÉFÉRENCE

6364 011 3451

1118,00 €

Autre versions : RM 650 V, RM 650 VS
voir tableau page 156



RM 655 VS

161 cm³ • 2,5 kW • 49,0 kg [Ⓢ]

Tondeuse thermique puissante avec une largeur de coupe de 53 cm, pour les grandes superficies. Lame bi-plan pour la coupe, le ramassage et le mulching. Embrayage/frein de lame, réglage centralisé de la hauteur de coupe, guidon EasyBac avec poignée soft-grip Super et entraînement Vario pour un plus grand confort et plus d'efficacité durant la tonte. Bac de ramassage de 70 litres breveté avec témoin du niveau de remplissage.

RÉFÉRENCE 6374 011 3411

1219,00 €

Autre versions : RM 655 V
voir tableau page 156



RM 655 YS

179 cm³ • 2,9 kW • 56,0 kg [Ⓢ]

Tondeuse thermique puissante avec une largeur de coupe de 53 cm, pour les grandes superficies. Lame bi-plan pour la coupe, le ramassage et le mulching. Embrayage/frein de lame, réglage centralisé de la hauteur de coupe, guidon EasyBac avec poignée soft-grip Super et entraînement hydrostatique pour un plus grand confort et plus d'efficacité durant la tonte. Bac de ramassage de 70 litres breveté avec témoin du niveau de remplissage.

RÉFÉRENCE 6374 011 3441

1525,00 €

TONDEUSES THERMIQUES SÉRIE 7

- Pour les professionnels de l'entretien des espaces verts
- Pour tondre les surfaces étendues
- Conception robuste d'une longévité extrême, pour les contraintes élevées
- Moteurs particulièrement puissants
- Carter stable en magnésium avec insert en polymère remplaçable



PRIX PUBLIC MAXIMUM CONSEILLÉ € TTC

C = MODÈLE CONFORT
G = ENTRAÎNEMENT À 3 VITESSES
S = EMBRAYAGE/FREIN DE LAME

V = ENTRAÎNEMENT VARIO
Y = ENTRAÎNEMENT HYDROSTATIQUE



RM 756 GS

179 cm³ - 2,9 kW - 60,0 kg [Ⓞ]

Tondeuse thermique professionnelle particulièrement puissante avec une largeur de coupe de 54 cm, pour les grandes superficies. Embayage/frein de lame et protection du vilebrequin, réglage de la hauteur de coupe séparé pour chaque roue, guidon réglable en hauteur avec poignée soft-grip Super et entraînement à 3 vitesses pour un plus grand confort et plus d'efficacité durant la tonte. Bac de ramassage de 80 litres.

RÉFÉRENCE

6378 011 3411

1849,00 €



RM 756 YS

179 cm³ - 2,9 kW - 60,0 kg [Ⓞ]

Tondeuse thermique professionnelle particulièrement puissante avec une largeur de coupe de 54 cm, pour les grandes superficies. Embayage/frein de lame et protection du vilebrequin, réglage de la hauteur de coupe séparé pour chaque roue, guidon réglable en hauteur avec poignée soft-grip Super et entraînement hydrostatique pour un plus grand confort et plus d'efficacité durant la tonte. Bac de ramassage de 80 litres.

RÉFÉRENCE

6378 011 3401

2249,00 €



RM 756 GC

179 cm³ - 2,9 kW - 61,0 kg [Ⓞ]

Tondeuse thermique professionnelle particulièrement puissante avec une largeur de coupe de 54 cm, pour les grandes superficies. Embayage/frein de lame et protection du vilebrequin, réglage de la hauteur de coupe séparé pour chaque roue, guidon EasyBac avec poignée soft-grip Super et entraînement à 3 vitesses pour un plus grand confort et plus d'efficacité durant la tonte. Avec bac de ramassage de 80 litres comprenant un indicateur de remplissage.

RÉFÉRENCE

6378 011 3431

1849,00 €



RM 756 YC

179 cm³ - 2,9 kW - 61,0 kg [Ⓞ]

Tondeuse thermique professionnelle particulièrement puissante avec une largeur de coupe de 54 cm, pour les grandes superficies. Embayage/frein de lame et protection du vilebrequin, réglage de la hauteur de coupe séparé pour chaque roue, guidon EasyBac avec poignée soft-grip Super et entraînement hydrostatique pour un plus grand confort et plus d'efficacité durant la tonte. Avec bac de ramassage de 80 litres comprenant un indicateur de remplissage.

RÉFÉRENCE

6378 011 3421

2249,00 €

TONDEUSES THERMIQUES SÉRIE R

- Pour les particuliers et les paysagistes exigeants
- Tondeuse pour les usages spécifiques
- Optimales pour le mulching ou pour la tonte avec éjection latérale



RM 2 R

149 cm³ - 2,2 kW - 30,0 kg[Ⓢ]

Tondeuse thermique mulching maniable et efficace avec une largeur de coupe de 46 cm, pour les superficies moyennes. Réglage de la hauteur de coupe séparé pour chaque essieu, poignée soft-grip Super et traction avant pour un plus grand confort pendant la tonte. Transport facile grâce aux tendeurs rapides QuickFix et au repliage facile du guidon. Guidon rabattable.

RÉFÉRENCE 6357 011 3405 **426,00 €**



RM 3 RT

163 cm³ - 2,4 kW - 30,0 kg[Ⓢ]

Tondeuse multifonction à éjection latérale avec une largeur de coupe de 48 cm, particulièrement maniable et puissante, pour les grandes superficies. Conception à trois roues avec roue avant pivotante. Réglage de la hauteur de coupe à l'avant (par roue) et à l'arrière (par axe). La poignée soft-grip Super et l'entraînement des roues à 1 vitesse permettent une utilisation confortable.

RÉFÉRENCE 6361 011 3415 **740,00 €**

Autre versions : RM 3 RTX
voir tableau page 156



CARBURANTS ET LUBRIFIANTS APPROPRIÉS

VOIR PAGE 294

PRIX PUBLIC MAXIMUM CONSEILLÉ € TTC

C = MODÈLE CONFORT
P = PERFORMANCE
R = TONDEUSE À MULCH

T = ENTRAÎNEMENT À 1 VITESSE
V = ENTRAÎNEMENT VARIO



RM 4 RV

149 cm³ • 2,2 kW/3,0 PS • 36,0 kg[Ⓢ]

Tondeuse thermique mulching maniable et efficace avec une largeur de coupe de 53 cm, pour les grandes superficies. Le carter en aluminium, le réglage centralisé de la hauteur de coupe, le guidon avec poignée soft-grip Super et la transmission Vario avec traction avant permettent une utilisation confortable. Transport facile grâce aux tendeurs rapides QuickFix et au guidon rabattable.

RÉFÉRENCE

6383 011 3431

815,00 €

Autre versions : RM 4 RT
voir tableau page 156



RM 4 RTP

173 cm³ • 2,6 kW • 44,0 kg[Ⓢ]

Tondeuse thermique mulching professionnelle puissante et robuste avec une largeur de coupe de 53 cm, pour les grandes superficies. Moteur puissant à faibles émissions. Le carter robuste en aluminium et la protection du vilebrequin, le réglage centralisé de la hauteur de coupe, la poignée soft-grip Super et l'entraînement des roues à 1 vitesse permettent une utilisation confortable. Guidon rabattable pour un transport facile.

RÉFÉRENCE

6383 011 3422

945,00 €



TONDEUSES À BATTERIE

- Pour les jardiniers amateurs et les particuliers actifs
- Pour travailler silencieusement et sans émettre de gaz d'échappement grâce aux batteries lithium-ion STIHL
- Particulièrement maniables
- Tondre la pelouse sans fil avec aisance



RMA 235



36 V • 14,0 kg^①

Tondeuse à gazon légère et maniable à batterie, avec largeur de coupe de 33 cm pour petites surfaces de gazon. Avec réglage automatique du régime et lame à flux d'air optimisé pour une durée de fonctionnement accrue. Réglage central de la hauteur de coupe. Barre avec 2 réglages de hauteur et rabattable. Bac de ramassage de 30 litres avec témoin du niveau de remplissage.

AKI
SYSTEM
AK 20

RMA 235 SANS BATTERIE NI CHARGEUR
RÉFÉRENCE 6311 011 1410

199,00 €^②

PACK RMA 235 AVEC AK 20 ET AL 101
RÉFÉRENCE 6311 200 0010

299,00 €^②



RMA 339 C



36 V • 16,0 kg^①

Tondeuse à gazon légère et maniable à batterie, avec largeur de coupe de 37 cm pour surfaces de gazon petites à moyennes. Avec réglage automatique du régime et lame à flux d'air optimisé pour une durée de fonctionnement accrue. Réglage central de la hauteur de coupe et guidon EasyBac rabattable. Bac de ramassage de 40 litres avec témoin du niveau de remplissage.

AKI
SYSTEM
AK 20

RMA 339 C SANS BATTERIE NI CHARGEUR
RÉFÉRENCE 6320 011 1420

329,00 €^②

PACK RMA 339 C AVEC AK 20 ET AL 101
RÉFÉRENCE 6320 011 1442

449,00 €^②

PRIX PUBLIC MAXIMUM CONSEILLÉ € TTC

C = MODÈLE CONFORT
T = ENTRAÎNEMENT À 1 VITESSE



RMA 443 C



36 V • 21,0 kg ^①

Tondeuse à batterie puissante et maniable pour grandes surfaces de gazon. Guidon EasyBac réglable pour un travail ergonomique. Le réglage centralisé de la hauteur de coupe, le mode éco et la lame optimisée vous garantissent une durée de fonctionnement accrue. Carter robuste en polymère, bac de ramassage de 55 l avec indicateur de remplissage, largeur de coupe 41 cm.

RMA 443 C SANS BATTERIE NI CHARGEUR
RÉFÉRENCE 6338 011 1404

499,00 € ^②

PACK RMA 443 C AVEC AP 200 ET AL 300
RÉFÉRENCE 6338 200 0048

639,00 € ^②

Autre versions : RMA 443, RMA 443 TC
voir tableau page 158



RMA 448 TC



36 V • 24,0 kg ^①

Puissante tondeuse à batterie avec grande largeur de coupe. Guidon EasyBac réglable pour un travail ergonomique. Le réglage centralisé de la hauteur de coupe, le mode éco et la lame optimisée vous garantissent une durée de fonctionnement accrue. Traction confortable, bac de ramassage de 55 l avec indicateur de remplissage, largeur de coupe 46 cm.

RMA 448 TC SANS BATTERIE NI CHARGEUR
RÉFÉRENCE 6358 011 1420

599,00 € ^②

PACK RMA 448 TC AVEC AP 300 ET AL 300
RÉFÉRENCE 6358 200 0013

749,00 € ^②



**VOUS TROUVEREZ LE TABLEAU
RÉCAPITULATIF DES DURÉES DE CHARGE
DES BATTERIES, DES TEMPS DE
TRAVAIL PAR CHARGE DE BATTERIE
ET DES RENDEMENTS DES BATTERIES**

À PARTIR DE LA **PAGE 38**



ACCESSOIRE :
ADAPTATEUR
POUR DEUX AP
ADA 700



VOIR
PAGE 155

NOUVEAU

RMA 765 V



AR 3000 L

36 V • 44,0 kg [Ⓢ]

Tondeuse à batterie professionnelle et puissante avec une largeur de coupe de 63 cm et organe de coupe à 2 lames pour de grandes surfaces de gazon. Lames à flux d'air optimisé pour une durée de fonctionnement accrue. Réglage de la hauteur de coupe séparé pour chaque roue. Roues avant pivotantes, traction Vario électrique, guidon confort réglable en hauteur et rabattable pour une utilisation ergonomique. Avec bac de ramassage de 80 litres comprenant un indicateur de remplissage.

RMA 765 V SANS BATTERIE NI CHARGEUR
RÉFÉRENCE **6392 011 1400** **1999,00 €** [Ⓢ]

PACK RMA 765 V AVEC ADA 700 ET 2x AP 300 S ET AL 500
RÉFÉRENCE **6392 200 0000** **2900,00 €** [Ⓢ]

PACK RMA 765 V AVEC AR 2000 L ET AL 500
RÉFÉRENCE **6392 200 0003** **3370,00 €** [Ⓢ]

PACK RMA 765 V AVEC AR 3000 L ET AL 500
RÉFÉRENCE **6292 200 0001** **3900,00 €** [Ⓢ]



RMA 2 RT



AP 300

36 V • 23,0 kg [Ⓢ]

Puissante tondeuse mulching à batterie avec grande largeur de coupe. Le mode éco garantit une durée de vie prolongée. L'entraînement par traction avant permet de réduire les efforts nécessaires lors de la tonte du gazon. Largeur de coupe 46 cm.

RMA 2 RT SANS BATTERIE NI CHARGEUR
RÉFÉRENCE **6357 011 1400** **619,00 €** [Ⓢ]

PACK RMA 2 RT AVEC AP 300 ET AL 300
RÉFÉRENCE **6357 200 0001** **769,00 €** [Ⓢ]

TONDEUSES ÉLECTRIQUES

- Pour les particuliers
- Pour l'entretien des petites et moyennes pelouses
- Moteurs électriques performants
- Fonctionnement silencieux
- Poids réduit pour un transport aisé



PRIX PUBLIC MAXIMUM CONSEILLÉ € TTC. ECO-PARTICIPATION INCLUSE DE 2,50 € TTC

C = MODÈLE CONFORT
R = TONDEUSE À MULCH

T = ENTRAÎNEMENT À 1 VITESSE
V = ENTRAÎNEMENT VARIO



RME 235

1,2 kW - 13,0 kg

Tondeuse électrique compacte et facile d'utilisation avec une largeur de coupe de 33 cm, pour les petites superficies. Réglage centralisé de la hauteur de coupe et guidon rabattable, réglable en hauteur à deux niveaux pour une bonne maniabilité. Bac de ramassage de 30 litres breveté avec témoin du niveau de remplissage.

RÉFÉRENCE **6311 011 2410** **173,00 €**



RME 443 C

1,5 kW - 22,0 kg

Tondeuse électrique performante avec une largeur de coupe de 41 cm, pour les petites ou moyennes superficies. Réglage centralisé de la hauteur de coupe et guidon EasyBac rabattable et réglable en hauteur à deux niveaux pour une bonne maniabilité. Bac de ramassage de 55 litres breveté avec témoin du niveau de remplissage.

RÉFÉRENCE **6338 011 2415** **339,00 €**

Autre versions : RME 443
voir tableau page 160



RME 339 C

1,2 kW - 15,0 kg

Tondeuse électrique compacte et facile d'utilisation avec une largeur de coupe de 37 cm, pour les petites superficies. Réglage centralisé de la hauteur de coupe et guidon EasyBac réglable en hauteur à deux niveaux pour une bonne maniabilité. Bac de ramassage de 40 litres breveté avec témoin du niveau de remplissage.

RÉFÉRENCE **6320 011 2415** **304,00 €**



RME 545 V

1,6 kW - 32,0 kg

Tondeuse électrique performante avec une largeur de coupe de 43 cm, pour les superficies moyennes. Réglage centralisé de la hauteur de coupe, guidon rabattable, réglable en hauteur à trois niveaux et entraînement Vario pour un plus grand confort durant la tonte. Bac de ramassage de 60 litres breveté avec témoin du niveau de remplissage.

RÉFÉRENCE **6340 011 2425** **548,00 €**

ACCESSOIRES POUR TONDEUSES

- Kits pour le mulching et le ramassage de l'herbe
- Équipements appropriés pour simplifier le travail
- Dispositifs de protection



KIT MULCHING

Kit mulching avec lame biplan et obturateur mulching.

AMK 039
Pour les modèles avec une largeur de coupe de 37 cm
RÉFÉRENCE
6909 007 1081

59,90 €

AMK 043
Pour les modèles avec une largeur de coupe de 41 cm
RÉFÉRENCE
6909 007 1032

55,80 €

AMK 045
Pour les modèles de la Série 5 avec une largeur de coupe de 43 cm
RÉFÉRENCE
6909 007 1047

54,80 €

AMK 048
Pour les modèles avec une largeur de coupe de 46 cm (sauf les modèles de la Série 2)
RÉFÉRENCE
6909 007 1033

57,90 €

AMK 056
Pour les modèles thermiques de la Série 7 avec une largeur de coupe de 54 cm
RÉFÉRENCE
6909 007 1024

70,00 €

NOUVEAU
AMK 065
Pour RMA 765 V
RÉFÉRENCE
6909 007 1063

78,20 €



LAME SOUFFLANTE

Capacités de ramassage améliorées lorsque les conditions de travail sont difficiles sur le terrain.

ACK 050
Largeur de coupe de 48 cm pour les modèles de la Série 6
RÉFÉRENCE
6909 007 1036

39,60 €

ACK 055
Largeur de coupe de 53 cm pour les modèles de la Série 6
RÉFÉRENCE
6909 007 1037

43,60 €



POULIE DE COURROIE TRAPÉZOÏDALE

Poulie de courroie trapézoïdale pour réduire la vitesse de 0,5 km/h.

AAL 050
Pour le modèle RM 4 RT
RÉFÉRENCE
6909 700 2501

15,20 €

AAL 050 P
Pour le modèle RM 4 RTP
RÉFÉRENCE
6909 700 2506

29,40 €



AGS 700

Protection pour le boîtier du filtre à air pour tous les modèles de la Série 7 avec une largeur de coupe de 54 cm ainsi que pour le modèle RM 655 YS.

RÉFÉRENCE
6909 700 8101

27,40 €



ADC 048

Disque Disk-Cut à 4 lames oscillantes (48 cm de diamètre), pour les modèles RM 3 RTX et RM 3 RT.

RÉFÉRENCE
6909 700 5107

99,90 €



NOUVEAU ADA 700

Adaptateur de logement pour batterie double permettant l'utilisation de deux batteries AP, pour la RMA 765 V. Batteries AP non incluses.

RÉFÉRENCE
6909 400 9401

199,00 €



	Référence	Prix public maximum conseillé € TTC	Pour une superficie allant jusqu'à ... (m ²)		Largeur de coupe (cm)	Hauteur de coupe (mm)	Fonction mulching	Bac de ramassage (l)	Entraînement (km/h)	Type de moteur
TONDEUSES THERMIQUES										
RM 248	6350 011 3420	315,00	1.200	46	25 - 75 (7 niveaux, centralisé)	-	55	-	STIHL EVC 200	
RM 248 T	6350 011 3430	395,00	1.200	46	25 - 75 (7 niveaux, centralisé)	-	55	T/3,7	B&S Série 550 EX OHV RS	
RM 253 T	6371 011 3415	515,00	1.800	51	25 - 75 (7 niveaux, centralisé)	-	55	T/3,7	B&S Série 625 E OHV RS	
RM 443	6338 011 3405	425,00	1.200	41	25 - 75 (6 niveaux, centralisé)	○	55	-	B&S Série 550 EX OHV RS	
RM 448 TX	6358 011 3431	445,00	1.200	46	25 - 75 (6 niveaux, centralisé)	○	55	T/3,5	B&S Série 550 EX OHV RS	
RM 448 TC	6358 011 3421	515,00	1.200	46	25 - 75 (6 niveaux, centralisé)	○	55	T/3,5	B&S Série 575 EX OHV RS	
RM 448 YC	6358 011 3451	619,00	1.200	46	25 - 75 (6 niveaux, centralisé)	○	55	V/2,4 - 4,6	B&S Série 625 E OHV RS	
RM 545 T	6340 011 3407	649,00	1.200	43	25 - 80 (7 niveaux, centralisé)	○	60	T/3,6	B&S Série 650 EXi OHV RS	
RM 545 YM	6340 011 3432	690,00	1.200	43	25 - 80 (7 niveaux, centralisé)	●	60	V/2,2 - 3,8	B&S Série 650 EXi OHV RS	
RM 545 VE	6340 011 3427	810,00	1.200	43	25 - 80 (7 niveaux, centralisé)	○	60	V/2,2 - 3,8	B&S Série 675 InStart OHV	
RM 650 T	6364 011 3441	813,00	2.000	48	25 - 85 (7 niveaux, centralisé)	●	70	T/3,5	Kohler Série HD 775 OHV SC	
RM 650 V	6364 011 3401	945,00	2.000	48	25 - 85 (7 niveaux, centralisé)	●	70	V/2,6 - 4,6	Kohler Série HD 775 OHV SC	
RM 650 VS	6364 011 3411	1015,00	2.000	48	25 - 85 (7 niveaux, centralisé)	●	70	V/2,6 - 4,6	Kohler Série HD 775 OHV SC	
RM 650 VE	6364 011 3451	1118,00	2.000	48	25 - 85 (7 niveaux, centralisé)	●	70	V/2,6 - 4,6	B&S Série 675 InStart OHV	
RM 655 V	6374 011 3401	1015,00	2.500	53	25 - 85 (7 niveaux, centralisé)	●	70	V/2,6 - 4,6	Kohler Série HD 775 OHV SC	
RM 655 VS	6374 011 3411	1219,00	2.500	53	25 - 85 (7 niveaux, centralisé)	●	70	V/2,6 - 4,6	B&S Série 750 DOV RS	
RM 655 YS	6374 011 3441	1525,00	2.500	53	25 - 85 (7 niveaux, centralisé)	●	70	V/0 - 6,3	Kawasaki FJ 180 V KAI OHV	
RM 756 GS	6378 011 3411	1849,00	3.000	54	25 - 90 (6 niveaux, roue individuelle)	○	80	G/2,5/3,7/5	Kawasaki FJ 180 V KAI OHV	
RM 756 GC	6378 011 3431	1849,00	3.000	54	25 - 90 (6 niveaux, roue individuelle)	○	80	G/2,5/3,7/5	Kawasaki FJ 180 V KAI OHV	
RM 756 YS	6378 011 3401	2249,00	3.000	54	25 - 90 (6 niveaux, roue individuelle)	○	80	V/0,5 - 6	Kawasaki FJ 180 V KAI OHV	
RM 756 YC	6378 011 3421	2249,00	3.000	54	25 - 90 (6 niveaux, roue individuelle)	○	80	V/0,5 - 6	Kawasaki FJ 180 V KAI OHV	
RM 2 R	6357 011 3405	426,00	1.500	46	28 - 85 (4 niveaux, par axe)	●	-	-	B&S Série 550 EX OHV RS	
RM 3 RTX	6361 011 3420	629,00	2.000	48	25 - 80 (5 niveaux, par axe et individuel)	●	-	T/3,5	Kohler Série HD 675 OHV SC	
RM 3 RT	6361 011 3415	740,00	2.000	48	25 - 80 (5 niveaux, par axe et individuel)	●	-	T/3,5	B&S Série 650 EXi OHV RS	
RM 4 RT	6383 011 3411	770,00	2.500	53	30 - 70 (5 niveaux, centralisé)	●	-	T/4,9	Kohler Série HD 675 OHV SC	
RM 4 RV	6383 011 3431	815,00	2.500	53	30 - 70 (5 niveaux, centralisé)	●	-	V/3,3 - 5,2	Kohler Série HD 675 OHV SC	
RM 4 RTP	6383 011 3422	945,00	2.500	53	30 - 70 (5 niveaux, centralisé)	●	-	T/4,6	Kohler Série HD 775 OHV SC	

● DE SÉRIE
○ OPTIONNEL
(ACCESSOIRE SPÉCIAL)

TYPES DE MOTEURS
B&S = BRIGGS&STRATTON
RS = READYSTART
SC = SMARTCHOKE
OHV/DOV = SOUPAPES EN TÊTE

NOMS DE MODÈLES
C = MODÈLE CONFORT
E = DÉMARRAGE ÉLECTRIQUE
G = ENTRAÎNEMENT À 3 VITESSES
M = MULCHING

P = PERFORMANCE
R = TONDEUSES MULCHING
S = EMBRAYAGE/FREIN DE LAME
T = ENTRAÎNEMENT À 1 VITESSE

Cylindrée (cm ³)	Puissance nominale (kW)	Régime de service (tr/min)	Poids (kg) ①	Niveau de puissance acoustique garanti L _{WA} (dB(A))	Niveau de pression sonore mesuré L _{pA} (dB(A))	Facteur d'incertitude niveau de pression sonore K _{pA} ② (dB(A))	Vibrations ahw (m/s ²)	Facteurs d'incertitude K ^③ (m/s ²)	Guidon EasyBac	Bac de ramassage breveté	Réglage centralisé de la hauteur de coupe	Poignée soft-grip Super	Lame biplan	Embrayage/frein de lame
139	2,1	2.900	26,0	96	83	2	4,00	2,00	-	-	●	●	-	-
140	2,1	2.900	27,0	96	82	1	4,85	2,43	-	-	●	●	-	-
150	2,2	2.800	28,0	98	85	2	5,00	2,50	-	-	●	●	-	-
140	2,1	2.800	23,0	94	81	2	4,10	2,05	-	●	●	●	-	-
140	2,1	2.800	26,0	96	83	2	4,10	2,05	-	●	●	●	-	-
140	2,1	2.800	27,0	96	83	2	3,50	1,75	●	●	●	-	-	-
150	2,2	2.800	28,0	96	83	2	3,00	1,50	●	●	●	-	-	-
163	2,4	2.800	29,0	95	82	2	4,80	2,40	-	●	●	-	-	-
163	2,4	2.800	30,0	95	82	2	4,80	2,40	-	●	●	-	●	-
163	2,6	2.800	31,0	96	83	2	4,80	2,40	-	●	●	-	-	-
173	2,6	2.800	45,0	95	81	2	3,40	1,70	●	●	●	●	●	-
173	2,6	2.800	46,0	95	81	2	3,40	1,70	●	●	●	●	●	-
173	2,6	2.800	50,0	95	81	2	3,40	1,70	●	●	●	●	●	●
163	2,6	2.800	43,0	96	82	2	3,40	1,70	●	●	●	●	●	-
173	2,6	2.800	46,0	98	84	2	3,40	1,70	●	●	●	●	●	-
161	2,5	2.800	49,0	98	84	2	3,00	1,50	●	●	●	●	●	●
179	2,9	2.800	56,0	98	84	2	3,00	1,50	●	●	●	●	●	●
179	2,9	2.800	60,0	98	86	2	2,40	1,20	-	-	-	●	-	●
179	2,9	2.800	61,0	98	86	2	2,40	1,20	●	-	-	●	-	●
179	2,9	2.800	60,0	98	86	2	2,40	1,20	-	-	-	●	-	●
179	2,9	2.800	61,0	98	86	2	2,40	1,20	●	-	-	●	-	●
140	2,1	2.900	22,0 ^③	94	81	2	7,00	2,80	-	-	-	-	-	-
140	2,1	2.800	29,0 ^③	96	82	2	5,00	2,50	-	-	-	-	-	●
163	2,4	2.800	30,0 ^③	96	82	2	4,80	2,40	-	-	-	-	-	●
149	2,2	2.800	35,0 ^③	94	82	1	3,33	1,67	-	-	-	●	-	●
149	2,2	2.800	36,0 ^③	94	82	1	3,33	1,67	-	-	-	●	-	●
173	2,6	2.800	44,0 ^③	93	80	1	2,40	1,20	-	-	-	●	-	●

	Référence	Prix public maximum conseillé € TTC, eco-participation incluse de 2,50 € TTC	⊙	⊙	⊙	Pour une superficie allant jusqu'à ... (m ²)⊙	Largeur de coupe (cm)	Hauteur de coupe (mm)	Fonction mulching	Bac de ramassage (l)	Entraînement (km/h)	Type de moteur/Type de batterie
TONDEUSES À BATTERIE												
RMA 235	6311 011 1410	199,00 [⊙]	-	33	25 - 65 (5 niveaux, centralisé)	-	30	-	-	-	-	Batterie AK
PACK RMA 235 AVEC AK 20 ET AL 101	6311 200 0010	299,00	250	33	25 - 65 (5 niveaux, centralisé)	-	30	-	-	-	-	Batterie AK
RMA 339 C	6320 011 1420	329,00 [⊙]	-	37	30 - 70 (5 niveaux, centralisé)	○	40	-	-	-	-	Batterie AK
PACK RMA 339 C AVEC AK 20 ET AL 101	6320 011 1442	449,00	270	37	30 - 70 (5 niveaux, centralisé)	○	40	-	-	-	-	Batterie AK
RMA 443	6338 011 1401	449,00 [⊙]	-	41	25 - 75 (6 niveaux, centralisé)	○	55	-	-	-	-	Batterie AP
PACK RMA 443 AVEC AP 200 ET AL 300	6338 200 0044	589,00	350	41	25 - 75 (6 niveaux, centralisé)	○	55	-	-	-	-	Batterie AP
RMA 443 C	6338 011 1411	499,00 [⊙]	-	41	25 - 75 (6 niveaux, centralisé)	○	55	-	-	-	-	Batterie AP
PACK RMA 443 C AVEC AP 200 ET AL 300	6338 200 0048	639,00	350	41	25 - 75 (6 niveaux, centralisé)	○	55	-	-	-	-	Batterie AP
RMA 443 TC	6338 011 1420	549,00 [⊙]	-	41	25 - 75 (6 niveaux, centralisé)	○	55	T/4,0	-	-	-	Batterie AP
PACK RMA 443 TC AVEC AP 200 ET AL 300	6338 200 0050	689,00	350	41	25 - 75 (6 niveaux, centralisé)	○	55	T/4,0	-	-	-	Batterie AP
RMA 448 TC	6358 011 1420	599,00 [⊙]	-	46	25 - 75 (6 niveaux, centralisé)	○	55	T/4,0	-	-	-	Batterie AP
PACK RMA 448 TC AVEC AP 300 ET AL 300	6358 200 0013	749,00	450	46	25 - 75 (6 niveaux, centralisé)	○	55	T/4,0	-	-	-	Batterie AP
RMA 765 V	NOUVEAU 6392 011 1400	1999,00 [⊙]	-	63	25 - 100 (8 niveaux, roue individuelle)	○	80	V/0-6	-	-	-	Batterie AP
PACK RMA 765 V AVEC ADA 700 ET 2x AP 300 S ET AL 500	NOUVEAU 6392 200 0000	2900,00	800	63	25 - 100 (8 niveaux, roue individuelle)	○	80	V/0-6	-	-	-	Batterie AP
PACK RMA 765 V AVEC AR 2000 L ET AL 500	NOUVEAU 6392 200 0003	3370,00	2.050	63	25 - 100 (8 niveaux, roue individuelle)	○	80	V/0-6	-	-	-	Batterie ARL
PACK RMA 765 V AVEC AR 3000 L ET AL 500	NOUVEAU 6292 200 0001	3900,00	3.100	63	25 - 100 (8 niveaux, roue individuelle)	○	80	V/0-6	-	-	-	Batterie ARL
RMA 2 RT	6357 011 1400	619,00 [⊙]	-	37	28 - 85 (4 niveaux, par axe)	●	-	T/4,0	-	-	-	Batterie AP
PACK RMA 2 RT AVEC AP 300 ET AL 300	6357 200 0001	769,00	500	37	28 - 85 (4 niveaux, par axe)	●	-	T/4,0	-	-	-	Batterie AP

● DE SÉRIE
○ OPTIONNEL
(ACCESSOIRE SPÉCIAL)

NOMS DE MODÈLES
C = MODÈLE CONFORT
R = TONDEUSES MULCHING
T = 1 VITESSE
V = ENTRAÎNEMENT VARIO

⊙ PERFORMANCES EN TERMES DE SURFACE PAR CHARGE DE LA BATTERIE DANS DES CONDITIONS OPTIMALES
OUTRE LE TYPE DE BATTERIE UTILISÉ, D'AUTRES FACTEURS INFLUENT SUR LES PERFORMANCES RÉELLEMENT
RÉALISABLES EN TERMES DE SURFACE, PAR EX. LA NATURE DU TERRAIN (OBSTACLES, GÉOMÉTRIE),
LA HAUTEUR ET L'HUMIDITÉ DE L'HERBE, LA CADENCE DE TRAVAIL, LE MULCHING, ETC. IL EST POSSIBLE
D'AUGMENTER CES PERFORMANCES EN RECHARGEANT LA BATTERIE OU EN UTILISANT PLUSIEURS BATTERIES

Régime de service (tr/min)	Poids (kg)	Niveau de puissance acoustique garanti L_{WA} (dB(A))	Niveau de pression sonore mesuré L_{pA} (dB(A))	Facteur d'incertitude niveau de pression sonore K_{pA} (dB(A))	Vibrations ahw (m/s^2)	Facteurs d'incertitude K (m/s ²)	Mode éco	Guidon EasyBac	Bac de ramassage breveté	Réglage centralisé de la hauteur de coupe	Lame à flux d'air optimisé	Poignée soft-grip Super
3.400	14,0 [ⓐ]	89	76	2	1,80	0,90	● [ⓑ]	-	●	●	●	-
3.400	15,2 [ⓐ]	89	76	2	1,80	0,90	● [ⓑ]	-	●	●	●	-
3.350	16,0 [ⓐ]	90	76	2	1,60	0,80	●	●	●	●	●	-
3.350	17,2 [ⓐ]	90	76	2	1,60	0,80	●	●	●	●	●	-
3.150	20,0 [ⓐ]	92	78	2	1,80	0,90	●	-	●	●	●	-
3.150	21,3 [ⓐ]	92	78	2	1,80	0,90	●	-	●	●	●	-
3.150	21,0 [ⓐ]	92	78	2	1,40	0,70	●	●	●	●	●	-
3.150	22,3 [ⓐ]	92	78	2	1,40	0,70	●	●	●	●	●	-
3.150	23,0 [ⓐ]	92	78	2	1,40	0,70	●	●	●	●	●	-
3.150	24,3 [ⓐ]	92	78	2	1,40	0,70	●	●	●	●	●	-
3.150	24,0 [ⓐ]	96	83	2	1,40	0,70	●	●	●	●	●	-
3.150	25,7 [ⓐ]	96	83	2	1,40	0,70	●	●	●	●	●	-
3.300	44,0 [ⓐ]	93	84	3	1,40	0,70	●	●	-	-	●	-
3.300	48,0 [ⓐ]	93	84	3	1,40	0,70	●	●	-	-	●	-
3.300	51,0 [ⓐ]	93	84	3	1,40	0,70	●	●	-	-	●	-
3.300	53,5 [ⓐ]	93	84	3	1,40	0,70	●	●	-	-	●	-
3.150	23,0 [ⓐ]	87	74	2	1,40	0,70	●	-	-	-	-	●
3.150	24,7 [ⓐ]	87	74	2	1,40	0,70	●	-	-	-	-	●

ⓐ FACTEURS D'INCERTITUDE K_{pA}/K CONFORMÉMENT À LA DIRECTIVE 2006/42/ECRS
 ⓑ POIDS SANS BATTERIE
 ⓒ POIDS AVEC BATTERIE, SANS CHARGEUR

ⓐ MODE ÉCO NON DÉSACTIVABLE SUR LE MODÈLE RMA 235
 ⓑ PRIX SANS BATTERIE NI CHARGEUR

Référence

Prix public maximum conseillé € TTC,
eco-participation incluse de 2,50 €
TTC

Pour une superficie allant jusqu'à ... (m²)

Largeur de coupe (cm)

Hauteur de coupe (mm)

Fonction mulching

Bac de ramassage (l)

Entraînement (km/h)

TONDEUSES ÉLECTRIQUES									
RME 235	6311 011 2410	173,00	300	33	25 - 65 (5 niveaux, centralisé)	-	30	-	
RME 339 C	6320 011 2415	304,00	500	37	30 - 70 (5 niveaux, centralisé)	o	40	-	
RME 443	6338 011 2405	304,00	600	41	25 - 75 (6 niveaux, centralisé)	o	55	-	
RME 443 C	6338 011 2415	339,00	600	41	25 - 75 (6 niveaux, centralisé)	o	55	-	
RME 545 V	6340 011 2425	548,00	800	43	25 - 80 (7 niveaux, centralisé)	o	60	V/2,4 - 4,0	



Puissance nominale (W)	Régime de service (tr/min)	Poids (kg)	Niveau de puissance acoustique garanti L_{WA} (dB(A))	Niveau de pression sonore mesuré L_{pA} (dB(A))	Facteur d'incertitude niveau de pression sonore K_{pA} (dB(A))	Vibrations ahw (m/s^2)	Facteurs d'incertitude K (m/s ²)	Guidon EasyBac	Bac de ramassage breveté	Réglage centralisé de la hauteur de coupe
1.200	3.200	13,0	93	79	2	1,40	0,70	-	●	●
1.200	3.200	15,0	93	79	1	0,50	0,25	●	●	●
1.500	2.900	20,0	96	82	2	1,40	0,70	-	●	●
1.500	2.900	22,0	96	82	2	1,30	0,65	●	●	●
1.600	2.800	32,0	94	82	2	2,80	1,40	-	●	●



TRACTEURS DE PELOUSE EN DÉTAIL



TECHNIQUE

- 01 PLATEAU DE COUPE SYNCHRONISÉ**
Les deux lames du plateau de coupe sont décalées de 90 degrés. Leur synchronisation permet aux couteaux de s'emboîter sans contact. Il en résulte une qualité de coupe constante ainsi qu'un transport optimal de l'herbe vers le canal d'éjection.
- 02 EMBRAYAGE DE LAME ÉLECTROMAGNÉTIQUE**
Depuis le tableau de bord, il est possible d'activer ou de désactiver facilement les lames du plateau de coupe.
- 03 PLATEAU DE COUPE AVEC DIVISEURS**
Saisit aussi l'herbe sur les bords et l'achemine vers les lames. Ceci permet de couper les bordures avec une très grande précision.

CONFORT

- 04 SIÈGE RÉGLABLE À SUSPENSION**
Le siège peut être réglé pour s'adapter à chacun, sans outil.
- 05 ENTRAÎNEMENT À PÉDALE UNIQUE SPÉCIFIQUE À STIHL**
Facilite les manœuvres grâce au passage de la marche avant à la marche arrière en tout confort avec le levier. La pédale sensible à la pression permet une gradation précise entre la vitesse maximale et l'arrêt. La pédale de frein séparée assure un arrêt immédiat.
- 06 VIDAGE DU BAC DE RAMASSAGE FACILE**
Le bac de ramassage rigide en forme de godet se vide en tout confort sans quitter le siège et se nettoie facilement grâce son design bien pensé.

TRACTEURS DE PELOUSE SÉRIE T4

- Pour les particuliers et les paysagistes
- Grande maniabilité
- Éjection latérale - sauf le modèle RT 4082 (ramassage arrière)
- Performances de tonte élevées grâce aux grandes largeurs de coupe



RT 4082

452 cm³ • 7,6 kW • 202,0 kg [Ⓢ]

Tracteur de pelouse maniable et compact avec un confort élevé en conduite et à l'utilisation. Pour entretenir avec précision les grandes superficies. Avec entraînement à une pédale spécifique à STIHL.

RÉFÉRENCE 6140 200 0004 **2950,00 €**



RT 4097 S

500 cm³ • 8,7 kW • 202,0 kg [Ⓢ]

Tracteur de pelouse à éjection latérale avec un confort élevé en conduite et à l'utilisation. Avec entraînement à pédale unique spécifique à STIHL pour faciliter les manœuvres.

RÉFÉRENCE 6165 200 0008 **2820,00 €**

Autre versions : RT 4097 SX
voir tableau page 168



RT 4112 SZ

656 cm³ • 9,3 kW • 224,0 kg [Ⓢ]

Tracteur de pelouse à éjection latérale avec un confort élevé en conduite et à l'utilisation. Pour l'entretien des très grandes superficies. Avec entraînement hydrostatique à pédale unique spécifique à STIHL.

RÉFÉRENCE 6165 200 0011 **3379,00 €**

Autre versions : RT 4112 S
voir tableau page 168

PRIX PUBLIC MAXIMUM CONSEILLÉ € TTC

S = ÉJECTION LATÉRALE
X = MODÈLE DE BASE
Z = MOTEUR BICYLINDRE B&S

Ⓢ POIDS NET, SANS LES CONSOMMABLES

TRACTEURS DE PELOUSE SÉRIE T5

- Pour les particuliers et les paysagistes
- Performances de tonte très élevées grâce aux grandes largeurs de coupe
- À moteur monocylindre ou bicylindre
- Bac de ramassage jusqu'à 250 litres



RT 5097 Z

656 cm³ • 8,7 kW • 236,0 kg [Ⓢ]

Tracteur de pelouse puissant avec un confort élevé en conduite et à l'utilisation. Pour l'entretien des grandes superficies. Avec entraînement hydrostatique à pédale unique spécifique à STIHL et bac de ramassage de 250 litres.

RÉFÉRENCE **6160 200 0020** **4040,00 €**

Autre versions : RT 5097, RT 5097 C
voir tableau page 168



PRIX PUBLIC MAXIMUM CONSEILLÉ € TTC

C = MODÈLE CONFORT
L = ÉQUIPEMENT DE LUXE (RÉGULATEUR DE VITESSE PAR EX.)
Z = MOTEUR BICYLINDRE B&S

TRACTEURS DE PELOUSE SÉRIE T6

- Pour les particuliers exigeants et les paysagistes
- Performance de tonte élevée grâce aux très grandes largeurs de coupe
- Régulateur de vitesse (sauf le modèle RT 6112 C)
- Plateau de coupe synchrone



RT 6112 ZL

656 cm³ • 8,7 kW • 263,0 kg [Ⓞ]

Tracteur de pelouse puissant avec un confort extrême en conduite et à l'utilisation. Pour l'entretien des très grandes superficies. Avec entraînement hydrostatique à pédale unique spécifique à STIHL et bac de ramassage de 350 litres.

RÉFÉRENCE 6170 200 0024

4999,00 €

Autre versions : RT 6112 C
voir tableau page 168



RT 6127 ZL

724 cm³ • 14,7 kW • 269,0 kg [Ⓞ]

Tracteur de pelouse le plus puissant avec un confort extrême en conduite et à l'utilisation. Pour l'entretien des superficies particulièrement grandes. Avec entraînement hydrostatique à pédale unique spécifique à STIHL et bac de ramassage de 350 litres.

RÉFÉRENCE 6170 200 0025

5759,00 €

ACCESSOIRES POUR TRACTEURS DE PELOUSE

- Pour s'équiper lors de la tonte
- Pour un usage hivernal
- Pour se protéger contre les intempéries



KIT MULCHING

Avec lame biplan et obturateur mulching.

AMK 082
Pour une largeur de coupe de 80 cm pour le modèle RT 4082
RÉFÉRENCE
6907 007 1024
165,40 €

AMK 097
Largeur de coupe de 95 cm pour des modèles définis de la Série T5
RÉFÉRENCE
6907 007 1029
118,80 €

AMK 097 S
Largeur de coupe de 95 cm pour des modèles définis de la Série T4
RÉFÉRENCE
6907 007 1012
59,90 €

AMK 112 S
Largeur de coupe de 110 cm pour des modèles définis de la Série T4
RÉFÉRENCE
6907 007 1014
59,90 €

AMK 127
Largeur de coupe de 110 cm + 125 cm pour des modèles définis de la Série T5 et tous les modèles de la Série T6
RÉFÉRENCE
6907 007 1032
111,70 €



CHAÎNES À NEIGE

Pour avancer sur la neige de manière sûre.

ASK 016
Pour le modèle RT 4082
RÉFÉRENCE
6907 730 3445
117,70 €

ASK 018
pour les modèles RT 4097 S, RT 5097, RT 5097 C, RT 5097 Z et RT 5112 Z
RÉFÉRENCE
6907 730 3432
188,80 €

ASK 020
pour les modèles RT 4112 SZ, RT 6112 ZL et RT 6127 ZL
RÉFÉRENCE
6907 730 3437
190,80 €



KIT CHASSE-NEIGE

Lame neige avec réglage facile et confortable de la hauteur et du côté de la lame depuis le siège.

ASP 100
Lame neige avec une largeur de 100 cm pour le modèle RT 4082
RÉFÉRENCE

6907 730 3012

1006,90 € ⓘ

ASP 125
Lame neige avec une largeur de 125 cm pour les Séries T4 (sauf le modèle RT 4082), T5 et T6
RÉFÉRENCE

6907 730 3018

1025,20 € ⓘ



DÉFLECTEUR

Pour l'éjection arrière sans ramassage de l'herbe coupée.

ADF 400
Pour le modèle RT 4082
RÉFÉRENCE
6907 760 6926

144,10 €

ADF 500
Pour les Séries T5 et T6
RÉFÉRENCE
6907 760 6931

106,60 €



APU 300

Remorque à benne basculante pour tout type de transport dans le jardin, pouvant servir de brouette. Contenance de 150 litres.

RÉFÉRENCE
6907 730 5003

476,00 €



BÂCHE DE PROTECTION

Pour le remisage et la protection de la poussière et des intempéries.

AAH 200
Pour la Série T4
RÉFÉRENCE
6907 900 3506

202,00 €

AAH 300
Pour les Séries T5 et T6
RÉFÉRENCE
6907 700 2101

223,30 €



AST 062

Pare-chocs pour le modèle RT 4097 SX.

RÉFÉRENCE
6907 760 7301

85,30 €



AGW 098

Rouleau de jardin, 98 cm de largeur, pour tous les modèles de tracteurs de pelouse.

RÉFÉRENCE
6907 760 3601

506,50 €



ADL 012

Chargeur pour diagnostic compatible avec tous les tracteurs de pelouse, pour recharger et réactiver les batteries de 12 V de manière optimale.

RÉFÉRENCE
6907 430 2507

58,90 €

	Référence	Prix public maximum conseillé € TTC	Pour une superficie allant jusqu'à ... (m ²)	Largeur de coupe (cm)	Hauteur de coupe (mm)	Fonction mulching	Bac de ramassage (l)	Transmission	Contenance du réservoir (l)	Type de moteur	Cylindrée (cm ³)
TRACTEURS DE PELOUSE											
RT 4082	6140 200 0004	2950,00	4.000	80	35 - 90	○	250	hydrostatique	6	STIHL EVC 4000	452
RT 4097 SX	6165 200 0009	2620,00	6.000	95	35 - 90	○	-	hydrostatique	9	B&S Série 3130 Intek OHV	344
RT 4097 S	6165 200 0008	2820,00	6.000	95	35 - 90	○	-	hydrostatique	9	B&S Série 4155 Intek OHV	500
RT 4112 S	6165 200 0010	3120,00	8.000	110	35 - 90	○	-	hydrostatique	9	B&S Série 4175 Intek OHV	500
RT 4112 SZ	6165 200 0011	3379,00	8.000	110	35 - 90	○	-	hydrostatique	9	B&S Série 7160 Intek OHV (bicylindre)	656
RT 5097	6160 200 0018	3620,00	6.000	95	30 - 100	○	250	hydrostatique	9	B&S Série 3130 PowerBuilt OHV	344
RT 5097 C	6160 200 0019	3820,00	6.000	95	30 - 100	○	250	hydrostatique	9	B&S Série 4155 Intek OHV	500
RT 5097 Z	6160 200 0020	4040,00	6.000	95	30 - 100	○	250	hydrostatique	9	B&S Série 7160 Intek OHV (bicylindre)	656
RT 6112 C	6170 200 0023	4820,00	8.000	110	30 - 100	○	350	hydrostatique	9	B&S Série 4175 Intek OHV	500
RT 6112 ZL	6170 200 0024	4999,00	8.000	110	30 - 100	○	350	hydrostatique	9	B&S Série 7160 Intek OHV (bicylindre)	656
RT 6127 ZL	6170 200 0025	5759,00	10.000	125	30 - 100	○	350	hydrostatique	9	B&S Série 8240 Intek OHV (bicylindre)	724

Puissance nominale (kW)	Régime de service (tr/min)	Appareil L x B x H (cm)	Poids (kg)⓪	Niveau de puissance acoustique garanti L _{WA} (dB(A))	Niveau de pression sonore mesuré L _{pA} (dB(A))	Facteur d'incertitude niveau de pression sonore K _{pA} ⓪⓪ (dB(A))	Vibrations ahw (m/s ²)	Facteurs d'incertitude K _{⓪⓪} (m/s ²)	Entraînement hydrostatique à une pédale	Plateau de coupe synchrone	Embrayage de lame électromagnétique	Système de ramassage	Siège réglable à suspension	Éjection latérale	Vidage du bac de ramassage facile	Régulateur de vitesse
7,6/10,3	2.700	213 x 90 x 118	202,0	100	86	2	0,60/3,00	0,30/1,50	●	-	●	●	●	-	●	-
7,2	3.100	187 x 116 x 116	197,0	100	86	1	0,50/2,40	0,25/1,20	●	-	●	●	●	●	-	-
8,7/11,8	3.000	191 x 116 x 116	202,0	100	86	1	0,50/3,10	0,25/1,55	●	-	●	●	●	●	-	-
9,4/12,8	2.800	191 x 132 x 118	209,0	100	86	1	0,60/2,90	0,30/1,45	●	-	●	●	●	●	-	-
9,3/12,6	2.950	191 x 132 x 118	224,0	100	86	1	0,50/2,50	0,25/1,25	●	-	●	●	●	●	-	-
6,5	2.750	242 x 101 x 116	228,0	100	86	2	0,98/2,60	0,49/1,30	●	-	●	●	●	-	●	-
8,2/11,1	2.750	242 x 101 x 116	231,0	100	86	2	0,98/2,60	0,49/1,30	●	-	●	●	●	-	●	-
8,7/11,8	2.750	242 x 101 x 116	236,0	100	86	2	0,98/2,20	0,49/1,10	●	-	●	●	●	-	●	-
8,7/11,8	2.550	260 x 117 x 118	247,0	100	86	2	0,50/4,40	0,25/2,20	●	●	●	●	●	-	●	●
8,7/11,8	2.700	260 x 117 x 118	263,0	100	86	2	0,50/4,40	0,25/2,20	●	●	●	●	●	-	●	●
14,7/20,0	3.000	260 x 132 x 118	269,0	105	89	2	0,50/4,40	0,25/2,20	●	●	●	●	●	-	●	●

SCARIFICATEURS EN DÉTAIL



TECHNIQUE

- 01 CARTER EN POLYMÈRE**
Fabriqué à partir d'un matériau high-tech, le carter en polymère allie la légèreté à une haute résistance et une grande solidité.
- 02 MOTEUR AVEC SYSTÈME DE DÉMARRAGE FACILE**
Grâce à la technologie SmartChoke, le moteur démarre quelle que soit la température et avec un minimum d'effort.
- 03 ROULEAU DE SCARIFICATION**
Grâce à ses ressorts en queue d'aronde, le rouleau de scarification élimine la mousse et le feutre sans pour autant entailler le gazon. Le rouleau de scarification ainsi que l'unité de scarification peuvent être montés et démontés en un clin d'œil à l'aide d'un outillage standard.

CONFORT

- 04 EMBRAYAGE AISÉ DES COUTEAUX DE SCARIFICATION**
Passage facile de la position de transport à la position de travail.
- 05 RÉGLAGE DE LA PROFONDEUR DE TRAVAIL SUR LE GUIDON**
La molette de réglage de forme ergonomique permet d'adapter aisément la profondeur de travail des lames en fonction du sol, sur six niveaux.

SCARIFICATEURS ET ACCESSOIRES

- Pour les particuliers et les paysagistes
- Pour le dégagement du feutre du gazon et de la mousse
- Pour l'amélioration de la qualité du gazon
- Grande maniabilité



RL 540

149 cm³ • 2,2 kW • 33,0 kg [Ⓞ]

Scarificateur thermique puissant pour la scarification de grandes superficies. Largeur de travail de 38 cm, 7 doubles lames.

RÉFÉRENCE 6290 011 3105 **769,00 €**



RLE 240

230 V • 1,5 kW • 16,0 kg

Scarificateur électrique compact pour la scarification et le ratissage des petites superficies. Largeur de travail de 34 cm, 20 lames. Rouleau de scarification et bac de ramassage compris.

RÉFÉRENCE 6291 011 5610 **223,00 €**



RLE 540

230 V • 1,6 kW • 28,0 kg

Scarificateur électrique efficace pour la scarification et le ratissage de superficies moyennes. Largeur de travail de 38 cm, 7 doubles lames.

RÉFÉRENCE 6290 011 5610 **457,00 €**



AFK 050

Bac de ramassage de
50 litres, pour les modèles
RL 540 et RLE 540.

RÉFÉRENCE
6910 700 9601

90,30 €



Référence	Prix public maximum conseillé € TTC	Pour une superficie allant jusqu'à ... (m ²)		Largeur de travail (cm)	Plage de profondeur de travail (mm)	Bac de ramassage	Type de moteur	Cylindrée (cm ³)	Puissance nominale/régime nominal (kW)	Puissance nominale (W)/régime nominal (tr/min)	Poids (kg)	Niveau de puissance acoustique garanti L _{WA} (dB(A))	Niveau de pression sonore mesuré L _{PA} (dB(A))	Facteur d'incertitude niveau de pression sonore K _{PA} (dB(A))	Vibrations ahw (m/s ²)	Facteurs d'incertitude K (m/s ²)	Réglage de la profondeur de travail sur le guidon	Rouleau de scarification
-----------	-------------------------------------	--	--	-------------------------	-------------------------------------	------------------	----------------	------------------------------	--	--	------------	--	--	---	------------------------------------	--	---	--------------------------

SCARIFICATEURS																		
RL 540	6290 011 3105	769,00	2.000	38	25, réglable sur 6 niveaux	○	Kohler HD 675 OHV SC	149	2,2/3,0	2.800	33,0 [Ⓞ]	94	81	2	4,12	2,06	●	-
RLE 240	6291 011 5610	223,00	500	34	15, centralisé	●	-	-	-	1.500/4.100	16,0	94	78	3	5,80	2,32	-	●
RLE 540	6290 011 5610	457,00	800	38	25, réglable sur 6 niveaux	○	-	-	-	1.600/2.840	28,0	89	72	2	1,95	0,98	●	-

● DE SÉRIE
 ○ OPTIONNEL
 (ACCESSOIRE SPÉCIAL)

SC = SMARTCHOKE
 OHV = SOUPAPES EN TÊTE

Ⓞ POIDS NET, SANS LES CONSOMMABLES
 Ⓢ FACTEURS D'INCERTITUDE K_{PA}/K CONFORMÉMENT
 À LA DIRECTIVE 2006/42/ECS



UNE MULTITUDE D'USAGES, UN SEUL MOTEUR.

177 MOTEURS
COMBISYSTÈME

180 OUTILS COMBISYSTÈME
ET ACCESSOIRES

185 MOTEUR MULTISYSTÈME

186 OUTILS MULTISYSTÈME
ET ACCESSOIRES

COMBISYSTÈME EN DÉTAIL



**01 FAITES VOTRE CHOIX PARMIL
LES CINQ PUISSANTS MOTEURS
COMBISYSTÈME.**



**02 COMBINEZ ENSUITE LE TOUT AVEC
L'UN DES NOMBREUX OUTILS
COMBISYSTÈME ET C'EST PARTI.**

MOTEURS COMBISYSTÈME

- Pour les travaux d'entretien autour de la maison et du jardin ainsi que sur les grands terrains
- Moteurs CombiSystème puissants
- Combinable avec différents outils CombiSystème



PAGE

343

CASQUE DE PROTECTION AUDITIVE DYNAMIC BT

Casque de protection avec fonction Bluetooth® pour plus de plaisir au travail.



KM 56 RC-E



27,2 cm³ • 0,8 kW • 4,3 kg [Ⓢ]

Pour une utilisation dans le jardin ou autour de la maison. Avec STIHL ErgoStart, poignée circulaire, harnais et moteur 2 temps à balayage stratifié.

RÉFÉRENCE 4144 200 0016 **293,00 €**



KM 94 RC-E



24,1 cm³ • 0,9 kW • 4,0 kg [Ⓢ]

CombiSystème particulièrement léger. 900 W pour 4 kg. Équipé de la fonction ECOSPEED pour gérer avec précision la puissance de la machine et la consommation de carburant.

RÉFÉRENCE 4149 200 0089 **470,00 €**



CARBURANTS ET LUBRIFIANTS APPROPRIÉS

VOIR PAGE 294



KM 111 R



31,4 cm³ • 1,05 kW • 4,4 kg ^①

Avec plus de 1 kW de puissance, vous disposez d'un moteur très performant et polyvalent. Avec poignée circulaire et moteur 4-MIX[®] à décompression automatique.

RÉFÉRENCE **4180 200 0562** **550,00 €**



KM 131 R



36,3 cm³ • 1,4 kW • 4,4 kg ^①

Le plus puissant des moteurs CombiSystème. Un atout de taille dans votre garage. Avec poignée circulaire et moteur 4-MIX[®] à décompression automatique.

RÉFÉRENCE **4180 200 0589** **615,00 €**



KMA 130 R



36 V • 3,2 kg ^②

Moteur CombiSystème à batterie puissant et léger avec un couple élevé. Trois niveaux de puissance pour un travail efficace sur le plan énergétique et silencieux, combinaison possible avec presque tous les outils CombiSystème, harnais. Vous trouverez les outils CombiSystème appropriés à partir de la page 180. Fonctionnement sur batterie à l'aide de la pochette AP avec ligne de raccordement, un système de port et jeu de rembourrage d'appui ou avec batterie AR et jeu de rembourrage d'appui (voir page 37).

KMA 130 R SANS BATTERIE NI CHARGEUR

RÉFÉRENCE **4867 011 6820** **414,00 €** ^③



BATTERIES LITHIUM-ION ADAPTÉES ET AUTRES ACCESSOIRES

VOIR PAGE 8



OUTILS COMBISYSTÈME ET ACCESSOIRES

- Outils CombiSystème pratiques pour différentes tâches
- Simples à combiner
- Large gamme d'accessoires



DÉBROUSSAIL- LEUSE FS-KM[®]

Pour couper l'herbe le long des murs, clôtures, haies et bordures. Tête faucheuse AutoCut C 26-2, poids 1,2 kg[Ⓞ].

RÉFÉRENCE
4180 200 0687
152,30 €



BALAI- RACLEUR KW-KM[®]

Pour nettoyer toutes les surfaces de la poussière, du sable, des petits cailloux et des feuilles mortes. Idéal pour l'entretien des allées et des routes. Lamelles en caoutchouc, protection incluse, longueur totale 125 cm, poids 7,4 kg[Ⓞ].

RÉFÉRENCE
4601 740 4904
502,40 €



DRESSE- BORDURES FCB-KM[®]

Pour des rebords d'allées, d'entrées ou de platebandes parfaitement taillés. Profondeur de travail réglable, longueur totale 92 cm, poids 2,0 kg.

RÉFÉRENCE
4180 740 5002
243,60 €



BALAI-BROSSE KB-KM[®]

Pour éliminer les saletés en profondeur. Poils fermes, mouvement rétro-rotatif de la brosse, protection comprise, longueur totale 125 cm, poids 6,4 kg[Ⓞ].

RÉFÉRENCE
4601 740 4905
319,70 €



RÉCOLTEUSE SP-KM[®]

Pour récolter facilement les noix, les pistaches et les olives. Deux rangées de tige agencées en décalé pour faciliter le battement. Léger, sans vibrations. Compatible avec KM 56 RC-E, KM 90 R, KM 94 RC-E et KM 111 R, poids 2,0 kg.

RÉFÉRENCE
4249 740 5000
472,00 €



SARCLEUSE BF-KM[®]

Pour aérer et cultiver les sols. Largeur de travail 22 cm, longueur totale 100 cm, poids 4,1 kg.

RÉFÉRENCE
4601 740 5000
319,70 €



FAUCHEUSE FH-KM 145°[Ⓢ]

Pour la taille à proximité du sol et pour les travaux de fauchage à faible projection sur des surfaces exigües, comme les zones à proximité du trafic. Position de transport permettant un gain de place, longueur de coupe 25 cm, longueur totale 126 cm, poids 2,2 kg.

RÉFÉRENCE
4243 740 5006

411,10 €



TAILLE-HAIES SUR PERCHE HL-KM 145°[Ⓢ]

Pour des travaux exigeants sur des haies hautes et l'utilisation à proximité du sol. Variateur réglable et position de transport peu encombrante, longueur totale 148 - 158 cm, poids 2,4 kg.

LONGUEUR DE COUPE 50 cm
RÉFÉRENCE
4243 740 5003

411,10 €

NOUVEAU
LONGUEUR DE COUPE 60 cm
RÉFÉRENCE
4243 740 5008

435,40 €



TAILLE-HAIES SUR PERCHE HL-KM 0°[Ⓢ]

Idéal pour la mise en forme de haies hautes et larges. Longueur de coupe 50 cm, Longueur totale 107 cm, poids 1,7 kg.

RÉFÉRENCE
4243 740 5000

284,20 €



NOUVEAU RÉCIPROCA- TEUR RG-KM[Ⓢ]



Pour éliminer efficacement et sans se fatiguer les mauvaises herbes sur différentes surfaces, telles que le gravier, l'asphalte ou les surfaces pavées. compatibles avec les modèles KM 91 R, KM 94 R, KM 111 R, KM 131 R et KMA 130 R.

RÉFÉRENCE
4180 740 5006

379,00 €

NOUVEAU JEU DE LAMES RG-KM

(NON ILLUSTRÉ)

Composé de deux couteaux de remplacement et d'une plaque de roulement.

RÉFÉRENCE
4180 007 4100

79,00 €



LE CONSEIL DU PRO

RETIREZ LES MAUVAISES HERBES EFFICACEMENT, SANS VOUS FATIGUER !

Avec l'outil RG-KM, vous pouvez enlever les mauvaises herbes sur toutes les surfaces, du gravier à l'asphalte en passant par les surfaces pavées. Les cisailles font preuve d'une grande efficacité. Leur principe d'action : les couteaux supérieurs et inférieurs se déplacent d'environ 30° l'un par rapport à l'autre, d'avant en arrière. La faible énergie de rotation permet une faible détérioration des lames. Cet outil permet de débroussailler le long des routes, des bordures de trottoir ou des îlots de circulation, avec une distance de sécurité réduite à 3 mètres par rapport aux objets et aux véhicules et de 5 mètres des personnes. Grâce à la coupe puissante de la cisaille rotative RG-KM, le travail est désormais facile et efficace. Voir page 113.



SOUFFLEUR BG-KM[Ⓢ]

Pour débarrasser chemins et allées des feuilles mortes herbes coupées, puissance de soufflage élevée, Longueur totale 89 cm, poids 1,8 kg.

RÉFÉRENCE
4606 740 5000
233,50 €



ACCESSOIRE : BUSE PLATE COURBE

RÉFÉRENCE
4606 701 8301
15,40 €



PERCHE D'ÉLAGAGE HT-KM[Ⓢ]

Pour des coupes précises sur des branches hautes. Structure compacte avec repère de visée intégré. Longueur du guide 30 cm[Ⓢ], Longueur totale 126 cm, poids 1,3 kg.

RÉFÉRENCE
4182 200 0160
299,40 €



HARNAIS POTENCE RTS

Idéal pour une utilisation prolongée des outils. S'adapte à la taille du corps, permet des travaux nettement moins fatigants et plus ergonomiques, compatible avec HT 103, HT 133, HTA 65, HTA 85, HTE 60, aux moteurs CombiSystème avec HT-KM ou HL-KM 145° (pas KMA 130 R), HL 94 C-E (pas HL 94 KC-E), HLA 65, HLA 85 et HLE 71 (pas HLE 71 K).

RÉFÉRENCE
0000 790 4400
177,40 €



SAC DE TRANSPORT

Idéal pour le transport et le stockage de l'appareil avec les outils CombiSystème FS-KM ou HL-KM. Convient pour KM 56 RC-E, KM 94 R-CE, KM 111 R, KM 131 R, HSA 56, HSA 66, HSA 86, HLA 56, HLA 65, BGA 85, BGA 100 et tous les moteurs CombiSystème avec poignée circulaire.

RÉFÉRENCE
0000 881 0507
37,30 €

Référence

Prix public maximum conseillé € TTC

Cylindrée (cm³)

Puissance (kW)

Tension nominale (V)

Poids (kg)

Niveau de pression sonore[Ⓢ] (dB(A))[Ⓢ]

Niveau de puissance acoustique[Ⓢ] (dB(A))[Ⓢ]

MOTEURS COMBISYSTÈME THERMIQUES									
KM 56 RC-E	4144 200 0016	293,00	27,2	0,8	-	4,3 [Ⓢ]	96	109	
KM 94 RC-E	4149 200 0089	470,00	24,1	0,9	-	4,0 [Ⓢ]	95	110	
KM 111 R	4180 200 0562	550,00	31,4	1,05	-	4,4 [Ⓢ]	99	109	
KM 131 R	4180 200 0589	615,00	36,3	1,4	-	4,4 [Ⓢ]	101	110	
MOTEUR COMBISYSTÈME À BATTERIE									
KMA 130 R	4867 011 6820	414,00 [Ⓢ]	-	-	36	3,2 [Ⓢ]	91	102	

PRIX PUBLIC MAXIMUM CONSEILLÉ € TTC

● DE SÉRIE

C = CONFORT
E = ERGOSTART
R = POIGNÉE CIRCULAIRE

Ⓢ VALEUR K SELON LA DIRECTIVE EUROPÉENNE 2006/42/CE = 2,0 dB(A)
Ⓢ VALEUR K SELON LA DIRECTIVE EUROPÉENNE 2006/42/CE = 2 m/s²
Ⓢ VALEURS MAXIMALES DES OUTILS COMBISYSTÈME UTILISABLES
Ⓢ POIDS RÉSERVOIR VIDE

Ⓢ POIDS SANS BATTERIE
Ⓢ EN MODE SOUFFLAGE
Ⓢ SANS SYSTÈME DE SOUFFLAGE/BUSE



BUTÉE DE PROTECTION

En acier inoxydable. Protège l'extrémité de la barre de coupe de l'usure lors de travaux à proximité de murs ou du sol.

RÉFÉRENCE
4237 792 9006

26,50 €



ANGLE DE TRANSMISSION

Pour outils CombiSystème HT-KM et HL-KM (version 0°).

RÉFÉRENCE
4138 640 0201

114,50 €



RALLONGE DE TUBE

En aluminium. Pour l'utilisation d'outils CombiSystème HT-KM et HL-KM. Augmentation de la portée 50 cm, poids 0,6 kg.

RÉFÉRENCE 0000 710 7100

111,60 €



RALLONGE DE TUBE

En aluminium. Pour l'utilisation de l'outil CombiSystème HT-KM uniquement. Augmentation de la portée 1 m, poids 1,4 kg.

RÉFÉRENCE 4140 710 7131

132,30 €



RALLONGE DE TUBE

En carbone. Extra légère. Pour l'utilisation des outils CombiSystème HT-KM et HL-KM. Augmentation de la portée 1 m, poids 0,9 kg.

RÉFÉRENCE 0000 710 7102

152,80 €

Niveau de vibration gauche/droite[Ⓞ] (m/s²)[Ⓞ]

Force de soufflage (N) avec BG-KM

Vitesse avec buse ronde pour BG-KM (m/s)[Ⓞ]

Débit d'air avec buse ronde pour BG-KM (m³/h)[Ⓞ]

Vitesse maxi. avec BG-KM (m/s)

Débit d'air maxi. avec BG-KM (m³/h)[Ⓞ]

longueur totale jusqu'au manchon d'accouplement (cm)

STIHL Moteur 4-MIX[®]

STIHL ErgoStart (E)

Soupape de décompression

Poignée circulaire

Harnais

8,5/8,2	16	59	845	71	1.140	84	-	●	-	●	●
8,2/7,9	16	59	845	71	1.140	90	-	●	-	●	●
7,2/6,4	18	62	885	74	1.190	92	●	-	●	●	●
6,1/6,5	21	68	965	81	1.300	92	●	-	●	●	●
5,0/5,0	15	57	815	67	1.110	92	-	-	-	●	●

MULTISYSTÈME EN DÉTAIL



02 EXCELLENTE MANIABILITÉ

04 GAIN DE PLACE LORS DU STOCKAGE

03 TRANSPORT AISÉ

01 DÉMARRAGE SIMPLIFIÉ

COMBINEZ ENSUITE LE TOUT AVEC UN DES SEPT OUTILS MULTISYSTÈME ET C'EST PARTI !

TECHNIQUE

- 01** MOTORISATION AVEC FILTRE À AIR EN PAPIER
Afin de faciliter le démarrage, le carburateur est équipé d'une pompe à carburant manuelle. La pompe d'accélération garantit des accélérations rapides et le filtre à air en papier protège efficacement le moteur de la poussière et de l'encrassement.
- 02** POIGNÉE MULTIFONCTIONS
Tous les éléments de commande du moteur sont intégrés à la poignée, rendant son utilisation extrêmement simple et fiable.

CONFORT

- 03** POIGNÉE DE TRANSPORT
Permet de charger et décharger le MultiSystème STIHL en tout confort.
- 04** CHÂSSIS RABATTABLE
Le MultiSystème STIHL se replie rapidement et aisément, même avec l'outil monté, ce qui facilite son transport et son rangement.

MOTEUR MULTISYSTÈME

- Pour les tâches les plus diverses : de l'entretien des gazons et des terrains au nettoyage de surfaces
- Moteur MultiSystème puissant
- Combinable avec différents outils MultiSystème
- Cadre rabattable pour un transport aisé



MM 56

27,2 cm³ • 0,85 kW • 8,3 kg[Ⓞ]

Pour les travaux les plus divers lors de l'entretien des pelouses, le traitement des sols et le nettoyage des surfaces. Large choix d'outils MultiSystème STIHL, châssis rabattable pour un transport aisé, processus de démarrage simplifié pour un démarrage confortable, bouton d'arrêt, filtre à air en papier.

RÉFÉRENCE

4604 011 5401

475,00 €



Référence

Prix public maximum conseillé € TTC

Cylindrée (cm³)

Puissance (kW)

Poids (kg)[Ⓞ]

Niveau de pression sonore[Ⓢ] (dB(A))

Niveau de puissance acoustique[Ⓢ] (dB(A))

Niveau de vibration gauche/droite[Ⓢ] (m/s²)

MOTEUR MULTISYSTÈME

MM 56	4604 011 5401	475,00	27,2	0,85	8,3	94	102	4,1/5,1
-------	---------------	--------	------	------	-----	----	-----	---------



CARBURANTS ET LUBRIFIANTS APPROPRIÉS

VOIR PAGE 294

PRIX PUBLIC MAXIMUM CONSEILLÉ € TTC

Ⓞ POIDS RÉSERVOIR VIDE, SANS OUTIL

Ⓢ VALEUR K SELON LA DIRECTIVE EUROPÉENNE 2006/42/CE = 2,0 dB(A)

Ⓢ VALEUR K SELON LA DIRECTIVE EUROPÉENNE 2006/42/CE = 2 m/s²

OUTILS MULTI-SYSTÈME ET ACCESSOIRES

- Outils MultiSystème pratiques pour les tâches les plus diverses
- Changement des outils en un tour de main



SARCLEUSE BF-MM

Permet de biner facilement les sols, même lourds et argileux. Idéale pour remettre un terrain en culture et l'ameublir. Largeur de travail 22 cm, poids 2,0 kg.

RÉFÉRENCE
4601 740 4605
110,60 €



DRESSE-BORDURES FC-MM[®]

Coupe précise des bordures car il sectionne les racines en profondeur. Poids 0,8 kg.

RÉFÉRENCE
4601 740 4603
66,00 €



CULTIVATEUR BK-MM

Égalise les sols sableux fins et émiette la terre grossière. Idéal pour les travaux de précision. Largeur de travail 22 cm, poids 2,0 kg.

RÉFÉRENCE
4601 740 4606
110,60 €



AÉRATEUR RL-MM[®]

Permet de scarifier les pelouses en surface, assurant une aération et un approvisionnement en éléments nutritifs pour améliorer la croissance des racines. Largeur de travail 20 cm, poids 2,0 kg.

RÉFÉRENCE
4601 740 4600
106,60 €

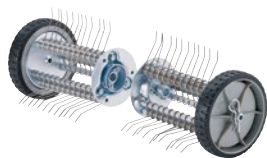

ÉMOUSSEUR MF-MM[Ⓢ]

Élimine la mousse et les couches enchevêtrées à la surface du gazon. Possède un capot protecteur modulable et tablier inclus. Largeur de travail 50 cm, poids 8,3 kg.

RÉFÉRENCE
4601 740 4601
274,10 €



BALAI-BROSSE KB-MM[Ⓢ]

Élimine en profondeur les salissures. Les tâches sur les surfaces en pierre, même inégales ou jointoyées. Possède un capot protecteur modulable inclus. Largeur de travail 60 cm, poids 4,2 kg.

RÉFÉRENCE
4601 740 4602
252,70 €



ÉPERON

Permet de modifier la profondeur et la vitesse de pénétration pendant le travail en soulevant légèrement ou en enfonçant plus profondément l'outil dans le sol.

RÉFÉRENCE
4601 740 4800
22,30 €



MASSE D'ALOURDISSE- MENT

Pour BF-MM und BK-MM. Le complément idéal pour sarcler et émietter. Accroît la pression sur l'outil et permet de pénétrer plus profondément dans le sol.

RÉFÉRENCE
4601 730 4500
51,80 €



BALAI- RACLEUR KW-MM[Ⓢ]

Permet d'éliminer soigneusement les salissures, sable, gravillons et feuilles mortes. Idéal pour l'entretien des allées et routes. Largeur de travail 60 cm, poids 3,7 kg.

RÉFÉRENCE
4601 740 4604
370,50 €



ROUES D'APPUI

Pour MF-MM[Ⓢ], KW-MM[Ⓢ] et KB-MM[Ⓢ]. Permet de soulever légèrement l'outil et de réduire ainsi la résistance due au frottement pendant l'émoussage, le brossage et le balayage. Excellente manœuvrabilité.

RÉFÉRENCE
4601 007 1008
65,00 €



VOS HAIES PRENNENT FORME EN DEUX TEMPS TROIS MOUVEMENTS. —

191 TAILLE-HAIES
ET ACCESSOIRES

203 TAILLE-HAIES
SUR PERCHE ET
ACCESSOIRES

TAILLE-HAIES EN DÉTAIL

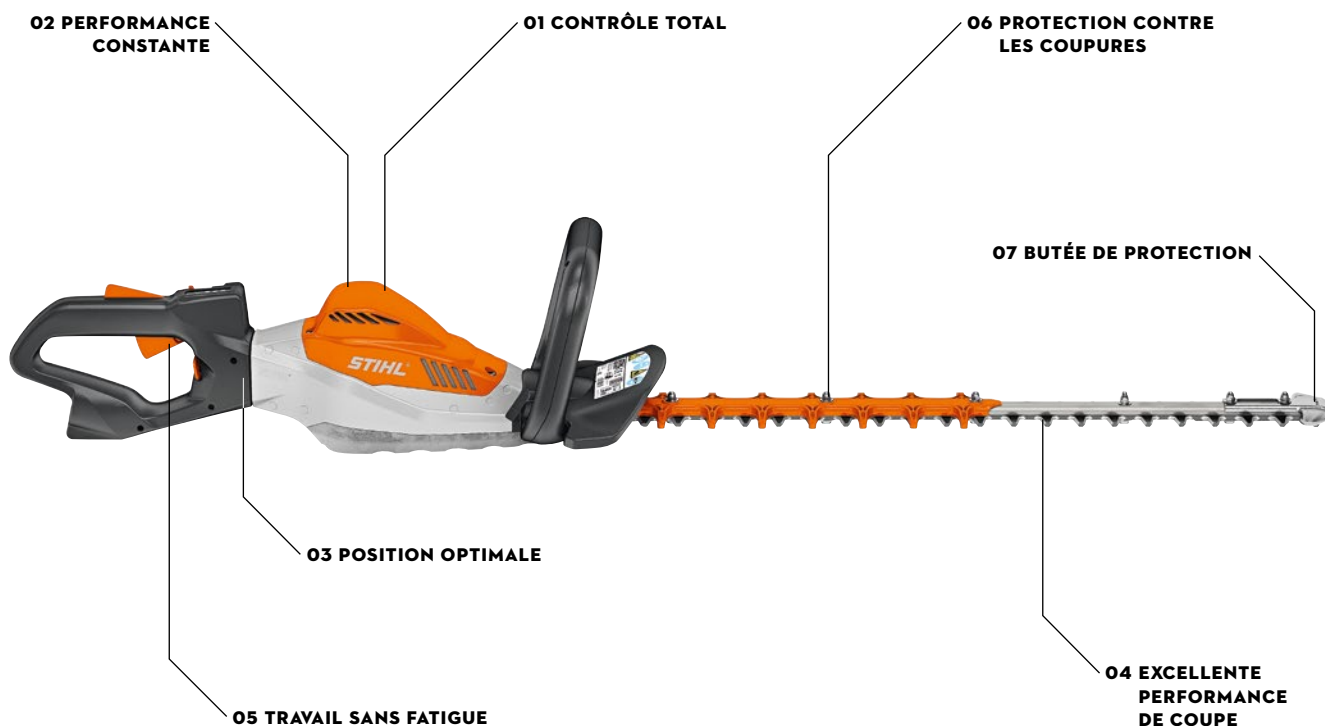

TECHNIQUE

- 01 ÉLECTRONIQUE EC STIHL**
Dans le système AP, la commande électronique reconnaît la charge correspondante pendant l'application et agit ainsi sur le moteur EC. Le résultat : une cadence régulière du dispositif de coupe, même en cas de rabattage extrême, et une performance optimale constante.
- 02 MOTEUR ÉLECTRIQUE STIHL (EC)**
Outre leurs performances impressionnantes, les taille-haies professionnels équipés du système AP disposent d'un moteur EC avec inversion automatique du sens de rotation. En cas de besoin, le dispositif de coupe peut ainsi être débloqué.

CONFORT

- 03 POIGNÉE ROTATIVE MULTIFONCTIONS**
Se place très facilement dans la position optimale pour chaque tâche.
- 04 GÉOMÉTRIE DES LAMES OPTIMISÉE**
La forme sophistiquée des lames, combinée à une transmission spécialement adaptée aux coupes d'entretien et de rabattage, garantit une performance de coupe optimale.
- 05 POIGNÉE EN ÉTRIER AVEC COMMUTATEUR SITUÉ À L'INTÉRIEUR**
Prise en main confortable et économie d'efforts, surtout lors de longues périodes de travail.

SÉCURITÉ

- 06 PROTECTION ANTI-COUPURES**
Réduit les risques de blessure de l'utilisateur et est facilement échangeable en cas d'usure.
- 07 BUTÉE DE PROTECTION**
Protège la pointe des lames de taille-haies de l'usure et facilite la taille près du sol et des murs.

TAILLE-HAIES THERMIQUES

- Taille-haies thermiques
- Appareils puissants avec un poids réduit pour des performances de coupe élevées
- Pour l'utilisation sur des terrains étendus
- Pour l'entretien des parcs et des espaces verts
- Coupes de rabattage (R) ou coupes d'entretien et de mise en forme (T)



HS 45



27,2 cm³ • 0,75 kW • à partir de 4,7 kg [Ⓢ]

Equippé d'un lamier double le HS 45 est idéal pour l'entretien régulier des haies et autres buissons façonnés. Moteur moderne à balayage stratifié, système anti-vibrations et système de filtre à air longue durée. Sa barre de coupe est composée de couteaux affûtés sur une rangée associés à des contre couteaux droits.

LONGUEUR DE COUPE	45 cm	
RÉFÉRENCE	4228 011 2937	295,00 €

LONGUEUR DE COUPE	60 cm	
RÉFÉRENCE	4228 011 2938	310,00 €



HS 46



21,4 cm³ • 0,65 kW • 4,0 kg [Ⓢ]

Taille-haies thermique le plus léger au monde! Il intègre de précieux équipements de confort comme un système anti-vibrations avancé, un bouchon de réservoir ouvrable sans outil, ou encore un levier multifonctions à retour automatique. Ces éléments se conjuguent pour lui apporter un bon équilibre et une parfaite maniabilité. Il est particulièrement adapté pour les tailles de finition ou de sculpture et est très facile à entretenir. C'est l'outil idéal du jardinier amateur.

LONGUEUR DE COUPE	45 cm	
RÉFÉRENCE	4242 011 2905	462,00 €

Autre versions : HS 46 C-E
voir tableau page 200



HS 56 C-E



21,4 cm³ • 0,65 kW • 4,5 kg [Ⓢ]

Le HS 56 C-E est idéal pour les particuliers exigeants et les jardiniers paysagistes qui recherchent un appareil léger avec des performances de coupe proches du niveau professionnel. Lamier avec doubles lames à double tranchant, démarrage facile Ergostart (E), système antivibrations, levier multifonctions à retour automatique, butée de protection et protection anti-coupures vissée.

LONGUEUR DE COUPE	60 cm	
RÉFÉRENCE	4242 011 2945	573,00 €



CARBURANTS ET LUBRIFIANTS APPROPRIÉS

VOIR PAGE 294

COUPE DE
RABATTAGE**HS 82 R**22,7 cm³ • 0,7 kW • à partir de 5,3 kg[Ⓢ]

Taille-haies professionnel à cadence de coupe réduite et lamier spécifique avec un grand écartement des dents de 38 mm spécialement optimisé pour une coupe puissante de rabattage. Dispose d'un équipement de 1er ordre : moteur à balayage stratifié qui offre une consommation réduite de 20 %, système anti-vibrations professionnel, système de filtration longue durée, lamier à double tranchant, poignée tournante multifonctions avec bouton stop à retour automatique, butée de protection et protection anti-coupures vissée.

LONGUEUR DE COUPE	60 cm	
RÉFÉRENCE	4237 011 2977	619,00 €

LONGUEUR DE COUPE	75 cm	
RÉFÉRENCE	4237 011 2978	680,00 €

COUPE DE MISE
EN FORME**HS 82 T**22,7 cm³ • 0,7 kW • à partir de 4,9 kg[Ⓢ]

De conception identique au HS 82 R, ce taille-haies professionnel HS 82 T se distingue par une cadence de coupe très élevée associée à un lamier spécifique idéal pour des travaux d'entretien extrêmement rapides et des coupes nettes de mise en forme.

LONGUEUR DE COUPE	60 cm	
RÉFÉRENCE	4237 011 2985	619,00 €

LONGUEUR DE COUPE	75 cm	
RÉFÉRENCE	4237 011 2986	680,00 €

COUPE DE
RABATTAGE**HS 87 R**22,7 cm³ • 0,7 kW • 5,5 kg[Ⓢ]

Taille-haies professionnel avec barre de coupe mono-lame. Géométrie des dents avec grand écartement de 38 mm et cadence de coupe réduite pour des coupes puissantes de rabattage. Il est équipé de série d'un déflecteur pour faciliter le dégagement des déchets. Nouveau moteur à balayage stratifié qui offre une consommation réduite de 20 %, poignée multifonctions avec bouton stop à retour automatique, système anti-vibrations professionnel qui offre aux utilisateurs un maximum de confort et butée de protection du lamier.

LONGUEUR DE COUPE	75 cm	
RÉFÉRENCE	4237 200 0017	715,00 €

COUPE DE MISE
EN FORME**HS 87 T**22,7 cm³ • 0,7 kW • 5,2 kg[Ⓢ]

De conception identique au HS 87 R, ce taille-haie professionnel HS 87 T se distingue par une cadence de coupe très élevée, associée à un lamier spécifique avec déflecteur, idéal pour des travaux d'entretien extrêmement rapides et des coupes nettes de mise en forme.

LONGUEUR DE COUPE	75 cm	
RÉFÉRENCE	4237 200 0016	715,00 €

COUPE-HERBES ET TAILLE-HAIES À BATTERIE

- Pour les particuliers et les professionnels
- Compacts, légers et très performants
- Batteries Lithium-Ion très performantes



NOUVEAU - DISPONIBLE À PARTIR DU PRINTEMPS 2020

HSA 26

ASII
SYSTEM



10,8 V • 0,7 kg[Ⓞ]

Taille-buissons à batterie léger et compact avec une cisaille à arbuste, pour la coupe fine et l'entretien de petites haies à feuillage persistant et d'arbustes ornementaux à petites feuilles. Cisaille à arbuste avec géométrie des lames STIHL optimisée pour un résultat parfait. La cisaille à gazon permet également de couper les bordures. Poignée antidérapante pour une ergonomie parfaite, changement de lames rapide et sans outil, avec indicateur de charge pour connaître à tout moment la capacité restante. La batterie AS 2 est uniquement compatible avec les produits du système AS, pas avec le HSA 25. Le HSA 26 est proposé au sein d'un kit ou individuellement.

Contenu du **pack** :

1 batterie lithium-ion AS 2, 28 Wh, 10,8 V

1 chargeur standard AL 1

1 cisaille à arbustes, longueur de coupe 20 cm, avec protège-lames

1 cisaille à gazon, largeur de coupe 12 cm, avec protège-lames

1 sac de transport noir/orange avec œillets pour accrochage mural

HSA 26, APPAREIL SEUL AVEC CISAILLE À ARBUSTES ET CISAILLE À GAZON, SANS BATTERIE NI CHARGEUR

LONGUEUR DE COUPE 20 cm

RÉFÉRENCE HA03 011 3500

99,00 €[Ⓞ]

PACK HSA 26

LONGUEUR DE COUPE 20 cm

RÉFÉRENCE HA03 011 3506

129,00 €[Ⓞ]



HSA 45

AI III



18 V • 2,3 kg[Ⓞ]

Taille-haies très léger doté d'une bonne puissance de coupe pour l'entretien des haies autour de la maison. Lames à tranchant unilatéral avec dents espacées de 24 mm, protection anti-coupures intégrée, butée de protection vissée, batterie Lithium-ion intégrée (36 Wh) avec indicateur de charge. Durée de charge de la batterie 145 min/210 min (80%/100%).

LONGUEUR DE COUPE 50 cm

RÉFÉRENCE 4511 011 3500

136,00 €[Ⓞ]



HSA 56



36 V • 2,9 kg [ⓐ]

Taille-haies à batterie doté d'une performance de coupe élevée pour l'entretien des buissons et des haies autour de la maison. Léger et parfaitement équilibré, son utilisation est simple et intuitive. Lamier de 45 cm avec écartement des dents de 30 mm, protection anti-coupure intégrée en forme de goutte, butée de protection des lames vissées.

HSA 56 SANS BATTERIE NI CHARGEUR
LONGUEUR DE COUPE **45 cm**
RÉFÉRENCE **4521 011 3500**

190,00 €

PACK HSA 56 AVEC AK10 ET AL101
LONGUEUR DE COUPE **45 cm**
RÉFÉRENCE **4521 011 3510**

260,00 €



HSA 86



36 V • 3,7 kg [ⓐ]

Taille-haies à batterie offrant une grande performance de coupe et une cadence constante sous charge, même lors de travaux de rabattage. Ecartement des dents de 33 mm, lames à double tranchant, protection anti-coupure et butée de protection vissées.

HSA 86 SANS BATTERIE NI CHARGEUR
LONGUEUR DE COUPE **62 cm**
RÉFÉRENCE **4851 011 3521**

324,00 €

PACK HSA 86 AVEC AP100 ET AL300
LONGUEUR DE COUPE **62 cm**

555,00 €



HSA 66



36 V • 3,7 kg [ⓐ]

Ce taille-haies à batterie séduit par sa performance de coupe élevée, son poids réduit et sa cadence constante sous charge, même lors d'utilisations exigeantes. Ecartement des dents de 30 mm, géométrie des lames en forme de goutte pour un meilleur maintien des branches par l'appareil, lames affûtées unilatéralement et à double tranchant, protection anti-coupures intégrée, butée de protection vissée.

HSA 66 SANS BATTERIE NI CHARGEUR
LONGUEUR DE COUPE **50 cm**
RÉFÉRENCE **4851 011 3520**

254,00 €

PACK HSA 66 AVEC AP100 ET AL101
LONGUEUR DE COUPE **50 cm**

409,00 €



BATTERIES LITHIUM-ION ADAPTÉES ET AUTRES ACCESSOIRES

VOIR **PAGE 8**



HSA 94 R



36 V • à partir de 4,1 kg [Ⓢ]

Taille-haies professionnel robuste, extrêmement puissant, à cadence lente des lames pour une coupe puissante. Cadence constante, même sous charge extrême lors de travaux de rabattage difficiles, poignée rotative multifonctions avec cadence réglable sur trois niveaux, lames à tranchant bilatéral pour les coupes de rabattage, butée de protection et protection anti-coupure vissées. Fonctionnement sur batterie à l'aide de la pochette AP avec câble, d'un système de port ou d'une batterie AR (voir page 37).

HSA 94 R SANS BATTERIE NI CHARGEUR

LONGUEUR DE COUPE **60 cm**
 RÉFÉRENCE **4869 011 3502**

515,00 €

LONGUEUR DE COUPE **75 cm**
 RÉFÉRENCE **4869 011 3503**

575,00 €



HSA 94 T



36 V • à partir de 3,7 kg [Ⓢ]

Taille-haies professionnel robuste, extrêmement puissant, à cadence de coupe élevée pour les travaux de finition. Cadence constante, même sous charge, poignée rotative multifonctions avec vitesse réglable sur trois niveaux, lames affûtées bilatéralement pour les coupes d'entretien, butée de protection et protection anti-coupures vissées, fonctionnement sur batterie à l'aide de la pochette AP avec câble, d'un système de port ou d'une batterie AR (voir page 37).

HSA 94 T SANS BATTERIE NI CHARGEUR

LONGUEUR DE COUPE **60 cm**
 RÉFÉRENCE **4869 011 3511**

515,00 €

LONGUEUR DE COUPE **75 cm**
 RÉFÉRENCE **4869 011 3512**

575,00 €



TAILLE-HAIES ÉLECTRIQUES

- Pour la taille des haies et arbustes autour de la maison
- Particulièrement légers et silencieux
- Une large gamme pour répondre à tout type d'utilisation



HSE 42



230 V • 420 W • 3,0 kg [Ⓢ]

Idéal pour l'entretien des haies et des buissons. Protection anti-coupures intégrée, butée de protection vissée, petit protège-mains, frein de lame mécanique, lames à tranchant unilatéral, serre-câble verrouillable.

LONGUEUR DE COUPE	45 cm	
RÉFÉRENCE	4818 011 3500	105,00 €



HSE 52



230 V • 460 W • 3,1 kg [Ⓢ]

Taille-haie électrique léger et silencieux avec lamier de 50 cm, idéal pour l'entretien des haies et des buissons. Protège-mains pour une vue optimisée sur la haie à tailler, frein de lame mécanique, lame à tranchant unilatéral, serre-câble verrouillable. La butée anti-chocs protège l'extrémité des couteaux du taille-haie contre les rebonds.

LONGUEUR DE COUPE	50 cm	
RÉFÉRENCE	4818 011 3501	141,00 €



HSE 61



230 V • 500 W • à partir de 3,9 kg [Ⓢ]

Taille-haie électrique doté d'un puissant moteur de 500 watts et d'un lamier de 50 cm. Outil très maniable et fonctionnel grâce à sa poignée pivotante sur 5 positions. Protège-main large et transparent, butée anti-chocs, dispositif de maintien du câble, dents ouvertes à l'arrêt et débrayage de lame sont autant d'atouts qui garantissent un grand confort de travail en toute sécurité.

LONGUEUR DE COUPE	50 cm	
RÉFÉRENCE	4812 011 3526	163,00 €



HSE 71



230 V • 600 W • à partir de 4,1 kg ^①

Taille-haie électrique doté d'un puissant moteur de 600 watts qui intègre un double réducteur pour la taille de branchages de gros calibres. Outil très maniable et fonctionnel grâce à sa poignée pivotante sur 5 positions. Disponible en 2 longueurs de coupe.

LONGUEUR DE COUPE	60 cm	182,00 €
RÉFÉRENCE	4812 011 3527	

LONGUEUR DE COUPE	70 cm	202,00 €
RÉFÉRENCE	4812 011 3528	



HSE 81



230 V • 650 W • à partir de 4,1 kg ^①

Taille-haie électrique professionnel équipé d'un très puissant moteur de 650 watts, idéal pour les haies épaisses et noueuses. Lames de coupe à double tranchant découpées au laser et affûtées au diamant. Outil très maniable et fonctionnel grâce à sa poignée pivotante sur 5 positions et à son large rayon d'action. Disponible en 2 longueurs de coupe.

LONGUEUR DE COUPE	60 cm	345,00 €
RÉFÉRENCE	4812 011 3530	

LONGUEUR DE COUPE	70 cm	366,00 €
RÉFÉRENCE	4812 011 3531	

ACCESSOIRES POUR TAILLE-HAIES

- Outils pratiques conçus pour simplifier le travail
- Déflecteur
- Kit de montage pour jeux de couteaux



DÉFLECTEUR POUR LAME

Accessoire pratique pour l'évacuation des déchets de coupe. Montage possible des deux côtés. Adapté aux modèles HSA 56, HSA 66, HSA 86, et toutes les variantes HSE et HLA, longueur de coupe de 50 cm, montage sans outil.

RÉFÉRENCE
4859 740 3300

41,30 €



KIT DE MONTAGE POUR JEUX DE COUTEAUX

Kit pour réglage du jeu de couteaux en cas d'usure des couteaux. Jeu de couteaux, réglable, 60 cm.

**CONVIENT POUR HS 81 R,
HS 82 R, HSA 94 R**

RÉFÉRENCE
4237 007 1008

**CONVIENT POUR HS 81 T,
HS 82 T, HSA 94 T**

RÉFÉRENCE
4237 007 1001

PAR PIÈCE 26,80 €

Jeu de couteaux, réglable,
75 cm.



SAC DE TRANSPORT

Idéal pour le transport et le stockage de l'appareil avec les outils CombiSystème FS-KM ou HL-KM. Convient pour KM 56 RC-E, KM 94 R-CE, KM 111 R, KM 131 R, HSA 56, HSA 66, HSA 86, HLA 56, HLA 65, BGA 85, BGA 100 et tous les moteurs CombiSystème avec poignée circulaire.

RÉFÉRENCE
0000 881 0507

37,30 €

**CONVIENT POUR HS 81 R,
HS 82 R, HS 86 R, HS 87 R,
HSA 94 R**

RÉFÉRENCE
4237 007 1009

**CONVIENT POUR HS 81 T,
HS 82 T, HS 86 T, HS 87 T,
HSA 94 T**

RÉFÉRENCE
4237 007 1002

PAR PIÈCE 34,20 €



	Référence	Prix public maximum conseillé € TTC	Longueur de coupe (cm)	Cylindrée (cm ³)	Puissance (kW)	Tension nominale (V)	Puissance absorbée (W)	Poids (kg)	
TAILLE-HAIES THERMIQUES									
HS 45	4228 011 2937	295,00	45	27,2	0,75	-	-	4,7 [Ⓞ]	
HS 45	4228 011 2938	310,00	60	27,2	0,75	-	-	5,0 [Ⓞ]	
HS 46	4242 011 2905	462,00	45	21,4	0,65	-	-	4,0 [Ⓞ]	
HS 46 C-E	4242 011 2925	513,00	55	21,4	0,65	-	-	4,3 [Ⓞ]	
HS 56 C-E	4242 011 2945	573,00	60	21,4	0,65	-	-	4,5 [Ⓞ]	
HS 82 R	4237 011 2977	619,00	60	22,7	0,7	-	-	5,3 [Ⓞ]	
HS 82 R	4237 011 2978	680,00	75	22,7	0,7	-	-	5,6 [Ⓞ]	
HS 82 T	4237 011 2985	619,00	60	22,7	0,7	-	-	5,1 [Ⓞ]	
HS 82 T	4237 011 2986	680,00	75	22,7	0,7	-	-	5,3 [Ⓞ]	
HS 87 R	4237 200 0017	715,00	75	22,7	0,7	-	-	5,5 [Ⓞ]	
HS 87 T	4237 200 0016	715,00	75	22,7	0,7	-	-	5,5 [Ⓞ]	
COUPE-HERBES ET TAILLE-HAIES À BATTERIE[Ⓞ]									
HSA 26	NOUVEAU[Ⓞ]	HA03 011 3500	99,00 [Ⓞ]	20	-	-	10,8	-	0,7 [Ⓞ]
PACK HSA 26 AVEC AS 2 ET AL 1	NOUVEAU[Ⓞ]	HA03 011 3506	129,00	20	-	-	10,8	-	0,9 [Ⓞ]
HSA 45		4511 011 3500	136,00 [Ⓞ]	50	-	-	18	-	2,3 [Ⓞ]
HSA 56		4521 011 3500	189,00 [Ⓞ]	45	-	-	36	-	2,9 [Ⓞ]
PACK HSA 56 AVEC AK 10 ET AL 101		4521 011 3510	259,00	45	-	-	36	-	3,7 [Ⓞ]
HSA 66		4851 011 3520	254,00 [Ⓞ]	50	-	-	36	-	3,1 [Ⓞ]
PACK HSA 66 AVEC AP 100 ET AL 101		-	409,00	50	-	-	36	-	3,9 [Ⓞ]
HSA 86		4851 011 3521	324,00 [Ⓞ]	62	-	-	36	-	3,3 [Ⓞ]
HSA 86 AVEC AP 100 ET AL 300		-	555,00	62	-	-	36	-	4,1 [Ⓞ]
HSA 94 R		4869 011 3502	515,00 [Ⓞ]	60	-	-	36	-	4,1 [Ⓞ]
HSA 94 R		4869 011 3503	575,00 [Ⓞ]	75	-	-	36	-	4,4 [Ⓞ]
HSA 94 T		4869 011 3511	515,00 [Ⓞ]	60	-	-	36	-	3,9 [Ⓞ]
HSA 94 T		4869 011 3512	575,00 [Ⓞ]	75	-	-	36	-	4,1 [Ⓞ]
TAILLE-HAIES ÉLECTRIQUES[Ⓞ]									
HSE 42		4818 011 3500	105,00	45	-	-	230	420	3,0 [Ⓞ]
HSE 52		4818 011 3501	141,00	50	-	-	230	460	3,1 [Ⓞ]
HSE 61		4812 011 3526	163,00	50	-	-	230	500	3,9 [Ⓞ]
HSE 71		4812 011 3527	182,00	60	-	-	230	600	4,1 [Ⓞ]
HSE 71		4812 011 3528	202,00	70	-	-	230	600	4,2 [Ⓞ]
HSE 81		4812 011 3530	345,00	60	-	-	230	650	4,2 [Ⓞ]
HSE 81		4812 011 3531	366,00	70	-	-	230	650	4,4 [Ⓞ]

● DE SÉRIE
▼ DANS LA LIMITE DES STOCKS DISPONIBLES !

E = ERGOSTART
R = COUPE DE RABATTAGE
T = COUPE DE MISE EN FORME

Ⓞ VALEUR K SELON LA DIRECTIVE EUROPÉENNE 2006/42/CE = 2,0 dB(A)
Ⓞ VALEUR K SELON LA DIRECTIVE EUROPÉENNE 2006/42/CE = 2 m/s²
Ⓞ POIDS RÉSERVOIR VIDE, COMPLET
Ⓞ POIDS SANS BATTERIE, AVEC CISAILLE À GAZON

Niveau de pression sonore [Ⓞ] (dB(A))	Niveau de puissance acoustique [Ⓞ] (dB(A))	Niveau de vibration gauche/droite [Ⓞ] (m/s ²)	Longueur totale (cm)	Cadence (min ⁻¹)	Ecartement des dents (mm)	STIHL Système anti-vibrations	STIHL ElastoStart	STIHL ErgoStart (E)	Système de filtre à air longue durée	Poignée tournante
97	107	10,0/9,0	95	3.800	30	●	●	-	●	-
97	107	10,0/9,0	110	3.800	30	●	●	-	●	-
95	107	4,5/4,9	89	3.600	30	●	-	-	●	-
95	107	4,5/4,9	100	3.600	30	●	-	●	●	-
95	107	4,7/5,5	104	3.600	34	●	-	●	●	-
94	107	2,7/3,1	120	3.200	38	●	-	-	●	●
94	107	2,4/2,8	135	3.200	38	●	-	-	●	●
95	107	2,7/2,1	121	5.100	30	●	-	-	●	●
95	107	3,6/2,2	133	5.100	30	●	-	-	●	●
96	106	3,1/3,0	135	3.200	38	●	-	-	●	-
97	107	2,5/3,0	122	5.100	30	●	-	-	●	-
69	82	1,0 [Ⓞ]	50	2.200	19	-	-	-	-	-
69	82	1,0 [Ⓞ]	50	2.200	19	-	-	-	-	-
54	77	1,4/1,5	92	2.500	24	-	-	-	-	-
80	91	2,7/1,2	94	2.800	30	-	-	-	-	-
80	91	2,7/1,2	94	2.800	30	-	-	-	-	-
83	94	3,7/2,3	103	3.000	30	-	-	-	-	-
83	94	3,7/2,3	103	3.000	30	-	-	-	-	-
83	94	3,7/2,3	115	2.800/3.000/3.200 [Ⓞ]	33	-	-	-	-	-
83	94	3,7/2,3	115	2.800/3.000/3.200 [Ⓞ]	33	-	-	-	-	-
83	94	3,6/3,1	117	2.800/3.000/3.200 [Ⓞ]	38	-	-	-	-	●
84	95	4,2/3,3	132	2.800/3.000/3.200 [Ⓞ]	38	-	-	-	-	●
85	96	4,0/3,1	118	4.400/4.700/5.000 [Ⓞ]	30	-	-	-	-	●
86	97	3,2/3,1	130	4.400/4.700/5.000 [Ⓞ]	30	-	-	-	-	●
84	95	3,1/1,5	92	3.400	21	-	-	-	-	-
84	95	3,1/1,5	101	3.400	23	-	-	-	-	-
85	96	5,3/3,3	113	3.200	29	-	-	-	-	●
88	99	3,8/2,6	123	2.800	36	-	-	-	-	●
88	99	3,8/2,6	133	2.800	36	-	-	-	-	●
88	99	3,5/2,5	123	2.800	36	-	-	-	-	●
88	99	3,5/2,5	133	2.800	36	-	-	-	-	●

Ⓞ POIDS BATTERIE INCLUSE
 Ⓞ POIDS SANS BATTERIE
 Ⓞ POIDS BATTERIE INCLUSE, SANS CHARGEUR

Ⓞ POIDS SANS CÂBLE
 Ⓞ AVEC CISAILLE À ARBUSTE/AVEC CISAILLE À GAZON
 Ⓞ NIVEAU 1/NIVEAU 2/NIVEAU 3

Ⓞ DISPONIBLE À PARTIR DU PRINTEMPS 2020
 Ⓞ PRIX SANS BATTERIE NI CHARGEUR
 Ⓞ ECO-PARTICIPATION INCLUSE DE 0,50 €

TAILLE-HAIES SUR PERCHE EN DÉTAIL

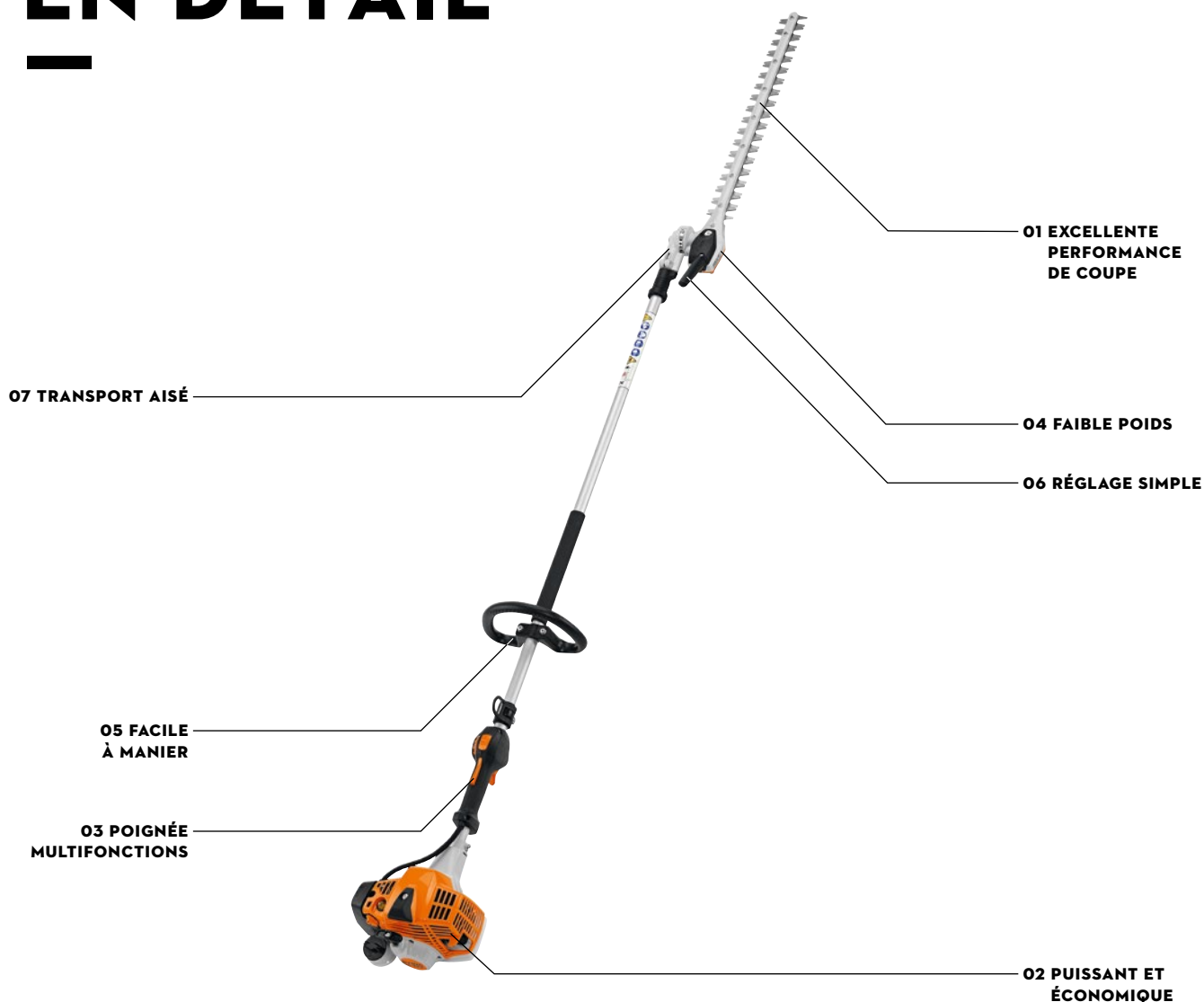

01 EXCELLENTE PERFORMANCE DE COUPE

04 FAIBLE POIDS

06 RÉGLAGE SIMPLE

07 TRANSPORT AISÉ

05 FACILE À MANIER

03 POIGNÉE MULTIFONCTIONS

02 PUISSANT ET ÉCONOMIQUE

TECHNIQUE

- 01 LAMIER DOUBLE AFFÛTAGE**
Permet d'avoir une coupe nette et précise y compris dans les branches volumineuses grâce aux lames à double tranchant.
- 02 MOTEUR STIHL 2 TEMPS**
À la fois puissant et économique. Minimise les pertes de mélange grâce à la séparation du gaz d'échappement et du gaz frais. Augmente ainsi les performances tout en réduisant la consommation.

CONFORT

- 03 POIGNÉE MULTIFONCTIONS**
Permet de commander facilement l'ensemble des fonctions du moteur.
- 04 RÉDUCTEUR ALLÉGÉ**
Particulièrement léger grâce à son carter en magnésium.
- 05 POIGNÉE CIRCULAIRE**
Offre une grande liberté de mouvement et un maniement simple dans des conditions de travail étroites.

SÉCURITÉ

- 06 SYSTÈME DE RÉGLAGE RAPIDE**
Permet de régler la barre de coupe par paliers jusqu'à 145° dans deux directions.
- 07 POSITION DE TRANSPORT**
Permet un gain de place pendant le transport, car la barre de coupe peut être escamotée parallèlement au tube et être également bloquée.

TAILLE-HAIES SUR PERCHE ET ACCESSOIRES

- Pour les professionnels des espaces verts ainsi que pour les particuliers exigeants
- Modèles à tube long ou court
- Pour les haies particulièrement larges, hautes ou longues ainsi que pour les plates-bandes et fourrés autour de la maison
- Une taille aisée et confortable depuis le sol
- Des accessoires pratiques pour faciliter le travail



HL 91 KC-E



24,1 cm³ • 0,9 kW • 5,8 kg [Ⓢ]

Tube ultra court et nouveau réducteur en magnésium plus léger, moteur à balayage stratifié avec système ErgoStart qui facilite le démarrage, barre de coupe orientable à 130°, longueur totale 168 cm.

RÉFÉRENCE

4243 200 0019

729,00 €



HL 92 C-E



24,1 cm³ • 0,75 kW • 5,9 kg [Ⓢ]

Pour les travaux professionnels sur des haies hautes et à proximité du sol. Réducteur à poids réduit, moteur à balayage stratifié avec ECOSPEED pour une régulation du régime lors de longues périodes de travail dans des zones sensibles au bruit, STIHL ErgoStart, barre de coupe orientable à 145°, longueur totale 232 cm.

RÉFÉRENCE

4243 200 0033

795,00 €

Autre versions : HL 92 KC-E
voir tableau page 206



CARBURANTS ET LUBRIFIANTS APPROPRIÉS

VOIR PAGE 294

PRIX PUBLIC MAXIMUM CONSEILLÉ € TTC

E = ERGOSTART
K = TUBE COURT

Ⓢ POIDS RÉSERVOIR VIDE, COMPLET



HL 94 C-E



24,1 cm³ - 0,9 kW - 6,2 kg^①

Pour les travaux professionnels sur des haies hautes et une utilisation au ras du sol. Nouveau réducteur en magnésium, moteur à balayage stratifié avec ECOSPEED pour une régulation du régime moteur lors de longues périodes de travail dans des zones sensibles au bruit, barre de coupe orientable à 145°, longueur totale 242 cm.

RÉFÉRENCE **4243 200 0024** **885,00 €**

Autre versions : HL 94 KC-E
voir tableau page 206

ACCESSOIRE :
RALLONGE
DE TUBE HLA



VOIR
PAGE 205



HLA 56



36 V - 3,8 kg^②

Taille-haies sur perche à batterie léger pour tailler les haies hautes et les arbustes dans votre jardin. Lame à tranchant unilatéral en forme de goutte, angle de la barre de coupe réglable graduellement de -45° à +90°, tube démontable pour un transport aisé. Taille replié 115 cm, longueur totale 210 cm.

HLA 56 SANS BATTERIE NI CHARGEUR
RÉFÉRENCE **HA01 011 2900** **239,00 €**^③

PACK HLA 56 AVEC AK 20 ET AL 101
RÉFÉRENCE **HA01 200 0011** **339,00 €**^③



HLA 65



36 V - 3,5 kg^②

Le taille-haies à batterie sur perche HLA 65, d'une très grande portée, est particulièrement adapté aux haies hautes et larges. Il est équipé d'un lamier d'une longueur de 50 cm dont les couteaux sont affûtés des 2 côtés et dispose d'un réducteur orientable sur 115° avec une position de transport pour s'adapter facilement et rapidement à toutes les situations de travail. L'appareil offre un grand confort de travail grâce à la répartition optimale du poids et sa bretelle de maintien. Longueur totale 205 cm.

HLA 65 SANS BATTERIE NI CHARGEUR
RÉFÉRENCE **4859 011 2900** **371,00 €**^③

PACK HLA 65 AVEC AP 200 ET AL 300 **679,00 €**^③



BATTERIES LITHIUM-ION ADAPTÉES ET AUTRES ACCESSOIRES

VOIR PAGE 8

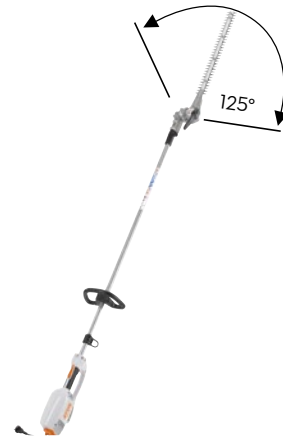

HLA 85



36 V - 4,4 kg^①

De conception identique à la perche HLA 65, la perche HLA 85 se distingue par son grand tube télescopique ajustable de 260 à 330 cm, rapidement et sans outil, pour venir à bout des haies les plus hautes. Taille replié 180 cm, longueur totale 260 - 330 cm.

HLA 85 SANS BATTERIE NI CHARGEUR
RÉFÉRENCE 4859 011 2920

473,00 €^②

PACK HLA 85 AVEC AP 200 ET AL 300

769,00 €^③



HLE 71

230 V - 600 W - 5,9 kg^①

La perche HLE 71 est idéale pour les haies hautes et larges et pour les travaux dans les zones sensibles au bruit. Lame pivotante à 125°. Poignée soft-grip, Position de transport. Protection anti-surcharge. Longueur totale 254 cm.

RÉFÉRENCE 4813 011 2909

485,00 €^②

Autre versions : HLE 71 K
voir tableau page 206



HARNAIS POTENCE RTS

Pour utilisations prolongées. S'adapte à la taille du corps, permet des travaux nettement moins fatigants et plus ergonomiques, adapté à HT 103, HT 133, HTA 65, HTA 85, HTE 60, aux moteurs CombiSystème avec HT-KM ou HL-KM 145° (pas KMA 130 R), HL 94 C-E (pas HL 94 KC-E), HLA 65, HLA 85 et HLE 71 (pas HLE 71 K).

RÉFÉRENCE
0000 790 4400

177,40 €



BUTÉE DE PROTECTION

Protège l'extrémité de la barre de coupe des dommages potentiels lors de travaux à proximité de murs ou du sol (ne convient pas au modèle HLA). Convient pour HL 91, HL 94.

RÉFÉRENCE
4237 792 9006

26,50 €



PINCE POUR MANCHE TÉLESCOPIQUE

Pour une ergonomie de travail maximale en combinaison avec harnais simple ou système de harnais potence RTS. Fixation et retrait faciles de l'appareil. Compris dans la livraison pour HT 103 et HT 133. Convient pour HTA 85 et HLA 85.

RÉFÉRENCE
0000 790 8600

17,50 €



RALLONGE DE TUBE HLA

Rallonge de 50 cm en aluminium pour le taille-haies sur perche HLA 56. Poids 500g.

RÉFÉRENCE
HA01 820 5000

45,70 €



DÉFLECTEURS POUR LAME

Accessoire pratique pour l'évacuation des déchets de coupe. Montage possible des deux côtés. Adapté aux modèles HSA 56, HSA 66, HSA 86, et toutes les variantes HSE et HLA, longueur de coupe de 50 cm, montage sans outil.

RÉFÉRENCE
4859 740 3300
41,30 €



SAC DE TRANSPORT

Idéal pour le transport et le stockage de l'appareil avec les outils CombiSystème FS-KM ou HL-KM. Convient pour KM 56 RC-E, KM 94 R-CE, KM 111 R, KM 131 R, HSA 56, HSA 66, HSA 86, HLA 56, HLA 65, BGA 85, BGA 100 et tous les moteurs CombiSystème avec poignée circulaire.

RÉFÉRENCE
0000 881 0507
37,30 €



HARNAIS

Idéal pour un travail confortable avec les modèles FSA 65, FSA 85, FSA 90 R et HLA 65. Œillets de fixation à clips inclus.

RÉFÉRENCE
4852 007 1000
15,30 €

Référence

Prix public maximum conseillé € TTC

Longueur de coupe (cm)

Cylindrée (cm³)

Puissance (kW)

Tension nominale (V)

Puissance absorbée (W)

Poids (kg)

Niveau de pression sonore[⊕] (dB(A))

Niveau de puissance acoustique[⊕] (dB(A))

Niveau de vibration gauche/droite[⊕] (m/s²)

Longueur totale[⊕] (cm)

Cadence (min⁻¹)

Ecartement des dents (mm)

STIHL ErgoStart (E)

TAILLE-HAIES THERMIQUES SUR PERCHE															
Modèle	Référence	Prix public maximum conseillé € TTC	Longueur de coupe (cm)	Cylindrée (cm ³)	Puissance (kW)	Tension nominale (V)	Puissance absorbée (W)	Poids (kg)	Niveau de pression sonore [⊕] (dB(A))	Niveau de puissance acoustique [⊕] (dB(A))	Niveau de vibration gauche/droite [⊕] (m/s ²)	Longueur totale [⊕] (cm)	Cadence (min ⁻¹)	Ecartement des dents (mm)	STIHL ErgoStart (E)
HL 91 KC-E (130°)	4243 200 0019	729,00	60	24,1	0,9	-	-	5,8 [⊕]	92	107	7,9/5,2	168	3.615	34	●
HL 92 KC-E (145°)	4243 200 0034	775,00	50	21,4	0,75	-	-	5,3 [⊕]	92	107	5,8/5,8	189	3.600	34	●
HL 92 C-E (145°)	4243 200 0033	795,00	50	21,4	0,75	-	-	5,9 [⊕]	91	107	4,1/4,1	232	3.600	34	●
HL 94 KC-E (145°)	4243 200 0016	865,00	60	24,1	0,9	-	-	5,7 [⊕]	92	108	6,4/6,4	199	3.615	34	●
HL 94 C-E (145°)	4243 200 0024	885,00	60	24,1	0,9	-	-	6,2 [⊕]	91	107	6,5/5,4	242	3.615	34	●
TAILLE-HAIES À BATTERIE SUR PERCHE [⊕]															
HLA 56 (135°)	HA01 011 2900	239,00 [⊕]	45	-	-	36	-	3,8 [⊕]	77	87	1,5/1,5	210	2.800	30	-
PACK HLA 56 (135°) AVEC AK 20 ET AL 101	HA01 200 011	339,00	45	-	-	36	-	5,0 [⊕]	77	87	1,5/1,5	210	2.800	30	-
HLA 65 (115°)	4859 011 2900	371,00 [⊕]	50	-	-	36	-	3,5 [⊕]	85	94	3,5/3,5	205	3.000	33	-
PACK HLA 65 (115°) AVEC AP 200 ET AL 300	4859 011 2900	679,00	50	-	-	36	-	4,8 [⊕]	85	94	3,5/3,5	205	3.000	33	-
HLA 85 (115°)	4859 011 2920	473,00 [⊕]	50	-	-	36	-	4,4 [⊕]	75	94	2,0/2,0	260 - 330	3.000	33	-
PACK HLA 85 (115°) AVEC AP 200 ET AL 300	4859 011 2920	769,00	50	-	-	36	-	5,7 [⊕]	75	94	2,0/2,0	260 - 330	3.000	33	-
TAILLE-HAIES ÉLECTRIQUES SUR PERCHE [⊕]															
HLE 71 K (125°)	4813 011 2908	455,00	50	-	-	230	600	5,6 [⊕]	85	96	6,9/4,3	211	4.000	35	-
HLE 71 (125°)	4813 011 2909	485,00	50	-	-	230	600	5,9 [⊕]	84	95	7,6/3,6	254	4.000	35	-

● DE SÉRIE

⊕ VALEUR K SELON LA DIRECTIVE EUROPÉENNE 2006/42/CE = 2,0 dB(A)
⊕ VALEUR K SELON LA DIRECTIVE EUROPÉENNE 2006/42/CE = 2 m/s²

⊕ AVEC DISPOSITIF DE COUPE
⊕ POIDS RÉSERVOIR VIDE, COMPLET
⊕ POIDS SANS BATTERIE
⊕ POIDS AVEC BATTERIE

⊕ POIDS SANS CÂBLE
⊕ PRIX SANS BATTERIE NI CHARGEUR
⊕ ECO-PARTICIPATION INCLUSE DE 0,50 €



PERFORMANT TOUT SIMPLEMENT

211 — AIDE À LA DÉCISION
POUR LES BROYEURS

212 — BROYEURS DE JARDIN
ET ACCESSOIRES



BROYEURS DE JARDIN EN DÉTAIL



TECHNIQUE

01 SYSTÈME À 2 CHAMBRES

Deux cheminées de remplissage individuelles permettent d'introduire des branchages plus durs ou des déchets à broyer plus souples ou mélangés. Chaque chambre de broyage est pourvue de couteaux de broyage spécifiques au matériau introduit.

TECHNOLOGIE DE RENVOI BRS

Le sens de rotation des lames de broyage peut être modifié via un bouton de sélection. Dans le mode de fonctionnement vers la droite, les matières dures, comme les branches, sont broyées, alors qu'en mode de fonctionnement vers la gauche, les restes de plantes sont transformés en une masse compostable. Cette différenciation en fonction de la matière à broyer permet de parfaitement ménager les lames.

02 LAME « SANDWICH »

Permet de parfaitement broyer les matières tout en produisant peu de vibrations. Les lames ventilées et les embouts déchiqueteurs qui équipent également le broyeur améliorent le résultat de broyage.

CONFORT

03 ENTONNOIR DE REMPLISSAGE INSONORISÉ

Réduit les nuisances sonores pendant le broyage.

04 INTERRUPTEUR DE SÉCURITÉ ONE CLICK/ONE TURN

Le bouton de mise en marche ainsi que l'interrupteur de sécurité sont intégrés dans la vis de fermeture. Une rotation suffit pour arrêter immédiatement le moteur.

PARFAITEMENT ADAPTÉ - AIDE À LA DÉCISION POUR VOTRE BROYEUR

Pour choisir un broyeur adapté, il faut savoir dans un premier temps si vous souhaitez un broyeur électrique ou thermique. Ce choix s'effectue en fonction des critères suivants : présence d'une prise électrique, volume de travail, nature des matières à broyer (tendres/dures) et épaisseur maximale des branches qui doivent être hachées.



Des modèles spéciaux à faible émission sonore sont également disponibles pour les lieux d'utilisation sensibles au bruit.

Trouvez à l'aide de notre petit guide l'appareil qui vous convient.



BROYEURS THERMIQUES

Le choix se porte sur les broyeurs thermiques lorsqu'il faut traiter de grandes quantités de déchets à broyer, sans dépendre d'une prise de courant. Quel que soit l'endroit, grâce à leurs moteurs thermiques particulièrement puissants, ils disposent de réserves suffisantes pour hacher des branches même assez épaisses.

- Aucune prise électrique requise, grande mobilité
- Moteur thermique particulièrement puissant
- Volume de travail élevé - parfait pour les grandes quantités de matières à broyer

BROYEURS ÉLECTRIQUES

Nous proposons une large gamme de broyeurs électriques haute performance pour couvrir les tâches les plus diverses. Broyage occasionnel de petites quantités de déchets verts ou broyage régulier de branches plus épaisses ? Nous proposons un modèle adapté à chaque application.

- Pour les jardins et terrains avec raccordement électrique
- Moteurs électriques puissants
- Variantes silencieuses par ex. GHE 135 L ou GHE 140 L

RECOMMANDATION DU MODÈLE EN FONCTION DES DÉCHETS À BROYER

Le graphique vous donne une idée de la quantité et du type de matière que chaque modèle peut traiter.

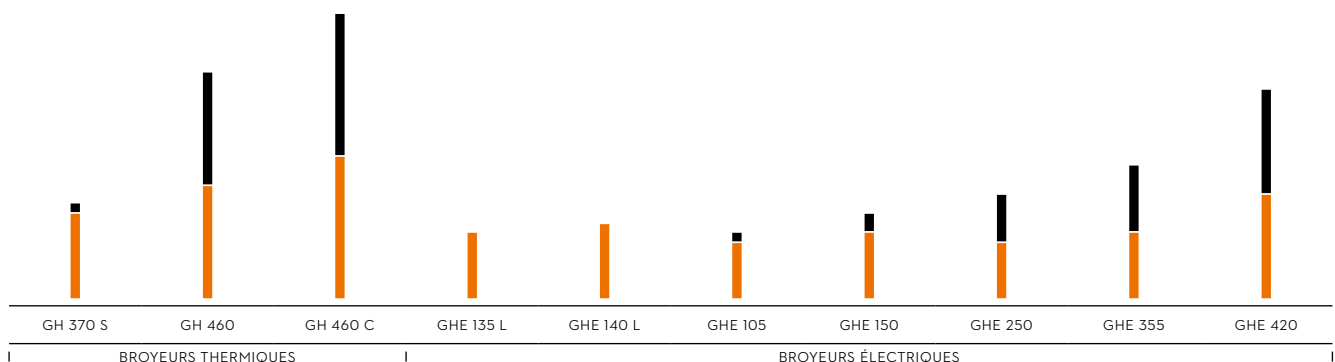

● DÉCHETS À BROYER DURS

Branches, brindilles, chutes de haies et d'écorce, etc.

● DÉCHETS À BROYER TENDRES

Fleurs broyées, feuillages, fines brindilles, etc.

Le modèle GH 370 S est particulièrement adapté aux branchages.

BROYEURS ET ACCESSOIRES

- Pour les jardiniers amateurs et les paysagistes
- Pour le broyage des déchets durs et souples
- Avec des moteurs puissants
- Lames et systèmes de hachage efficaces
- Grande variété des modèles - appareils silencieux aussi



GH 370 S^①

190 cm³ • 3,4 kW

Broyeur thermique puissant pour le broyage de grandes quantités de branches épaisses. Aucune prise électrique requise, grande mobilité.

RÉFÉRENCE **6001 200 0008** **1310,00 €**



GH 460 C

344 cm³ • 5,8 kW

Broyeur thermique puissant adapté à un grand volume de travail pour les branchages de gros calibre et les matériaux souples. Ne nécessite pas de raccordement électrique. Idéal pour les volumes de déchets à broyer particulièrement importants. Avec système à 2 chambres, système de broyage à double plaque et interrupteur de sécurité One Click/One Turn. Équipé de pneumatiques pour un transport aisé.

RÉFÉRENCE **6012 200 0012** **2727,50 €**

Autre versions : GH 460
voir tableau page 214



GHE 140 L[Ⓢ]

230 V - 2,5 kW

Broyeur électrique compact rabattable équipé d'un moteur électrique puissant pour les travaux de broyage occasionnels de branchages de moyen calibre. Avec raccordement électrique, ouverture en forme de trèfle, bac de ramassage intégré et technique de rouleaux silencieuse. Appareil pliable pour un encombrement particulièrement faible et un transport aisé.

RÉFÉRENCE 6013 011 1130 **435,00 €[Ⓢ]**

Autre versions : GHE 135 L[Ⓢ]
voir tableau page 214



GHE 150[Ⓢ]

230 V - 2,5 kW

Broyeur électrique compact équipé d'un moteur électrique puissant pour les travaux de broyage occasionnels de branchages de moyen calibre. Avec raccordement électrique, système de broyage à double plaque et ouverture en forme de trèfle.

RÉFÉRENCE 6008 011 1130 **500,00 €[Ⓢ]**



GHE 105[Ⓢ]

230 V - 2,2 kW

Broyeur électrique compact équipé d'un moteur électrique efficace pour les travaux de broyage occasionnels de branchages de moyen calibre et de matériaux souples. Avec raccordement électrique et ouverture en forme de trèfle.

RÉFÉRENCE 6007 011 1175 **420,00 €[Ⓢ]**



GHE 250

230 V - 2,5 kW

Broyeur électrique équipé d'un moteur électrique puissant pour les travaux de broyage réguliers de branchages de moyen calibre et de matériaux souples. Idéal pour de plus grands volumes de déchets à broyer. Avec raccordement électrique et système de broyage à double plaque.

RÉFÉRENCE 6008 011 1030 **635,00 €[Ⓢ]**



CARBURANTS ET LUBRIFIANTS APPROPRIÉS

VOIR PAGE 294



GHE 355

230 V - 2,5 kW

Broyeur électrique équipé d'un moteur électrique puissant pour les travaux de broyage réguliers de branchages de moyen calibre et de matériaux souples. Idéal pour de plus grands volumes de déchets à broyer. Avec raccordement électrique, système de broyage à double plaque et système d'inversion.

RÉFÉRENCE **6011 011 1020** **789,00 €**



ATZ 150

Entonnoir incliné avec Multi-Cut 150 pour GHE 250.

RÉFÉRENCE **6903 007 1013**
268,00 €



ATZ 300

Entonnoir droit avec Multi-Cut 350, pour GH 370 S.

RÉFÉRENCE **6903 007 1007**
389,80 €



GHE 420

400 V - 3,8 kW

Broyeur électrique équipé d'un moteur électrique puissant pour les travaux de broyage réguliers de branchages de gros calibre et de matériaux souples. Idéal pour les grands volumes de déchets à broyer. Avec raccordement électrique, système à 2 chambres, système de broyage à double plaque et interrupteur de sécurité One Click/One Turn.

RÉFÉRENCE **6012 200 0009** **1310,00 €**

Référence

Prix public maximum conseillé € TTC

Diamètre maxi. des branches (en mm)

BROYEUR THERMIQUE			
GH 370 S [Ⓞ]	6001 200 0008	1310,00	45
GH 460	6012 200 0011	2255,00	60
GH 460 C	6012 200 0012	2727,50	75
BROYEUR ÉLECTRIQUE [Ⓞ]			
GHE 135 L [Ⓞ]	6013 011 1120	375,00	35
GHE 140 L [Ⓞ]	6013 011 1130	435,00	40
GHE 105 [Ⓞ]	6007 011 1175	420,00	35
GHE 150 [Ⓞ]	6008 011 1130	500,00	35
GHE 250	6008 011 1030	635,00	30
GHE 355	6011 011 1020	789,00	35
GHE 420	6012 200 0009	1310,00	50

PRIX PUBLIC MAXIMUM CONSEILLÉ € TTC

● DE SÉRIE

B&S = BRIGGS&STRATTON
RS = READYSTART
OHV = SOUPAPES EN TÊTE

C = MODÈLE CONFORT
L = SILENCIEUX
S = HACHAGE



AHB 050

Bac de ramassage de 50 litres, stable, pour tous les modèles de broyeurs sauf GHE 135 L, GHE 140 L, GHE 420, GH 460 et GH 460 C.

RÉFÉRENCE
6903 760 2546

39,60 €



Type de moteur	Cylindrée (cm ³)	Puissance nominale (kW)	Puissance nominale (W)	Régime de service (tr/min)	Tension nominale	Outils de coupe (régime nominal)	Poids (kg)	Niveau de puissance acoustique garanti L _{WA} (dB(A))	Niveau de pression sonore mesuré L _{pA} (dB(A))	Facteur d'incertitude niveau de pression sonore K _{pA} (dB(A)) ^①	Système à 2 chambres	Système de broyage à double plaque	Système d'inversion	Ouverture en forme de tréfle	Interrupteur de sécurité One Click/One Turn
B&S Série 850 EXi OHV RS	190	-	3,4	3.000	-	Multi-Cut 370	42,0 ^②	102	92	3	-	●	-	-	-
B&S Série 850 EXi OHV RS	190	-	3,4	3.000	-	Multi-Cut 450	59,0 ^②	104	96	3	●	●	-	-	●
B&S Série 3115 PowerBuilt OHV	344	-	5,8	2.800	-	Multi-Cut 450	75,0 ^②	108	97	3	●	●	-	-	●
-	-	2.300	-	-	230 V-	Rotor (40 tr/min)	23,0	94	87	3	-	-	-	●	-
-	-	2.500	-	-	230 V-	Rotor (40 tr/min)	24,0	93	85	3	-	-	-	●	-
-	-	2.200	-	-	230 V-	Multi-Cut 103 (2.800 tr/min)	19,0	104	93	3	-	-	-	●	-
-	-	2.500	-	-	230 V-	Multi-Cut 150 (2.800 tr/min)	26,0	99	89	2	-	●	-	●	-
-	-	2.500	-	-	230 V-	Multi-Cut 250 (2.800 tr/min)	27,0	103	92	3	-	●	-	-	-
-	-	2.500	-	-	230 V-	Multi-Cut 355 (2.750 tr/min)	30,0	100	94	3	-	●	●	-	-
-	-	3.000	-	-	230 V-	Multi-Cut 450 (2.800 tr/min)	52,0	106	98	4	●	●	-	-	●

① PARTICULIÈREMENT ADAPTÉ AUX BRANCHAGES

② POIDS NET, SANS LES CONSOMMABLES

③ FACTEURS D'INCERTITUDE K_{pA} CONFORMÉMENT À LA DIRECTIVE 2006/42/ECSR

④ UNIQUEMENT ADAPTÉ AUX MATIÈRES À BROYER DURES

⑤ ECO-PARTICIPATION INCLUSE DE 2,50 € TTC

UN SOL BIEN AÉRÉ ET ENTRETENU —

219 — MOTOBINEUSES
ET ACCESSOIRES





MOTOBINEUSES EN DÉTAIL



TECHNIQUE

01 LAMES DE BINAGE

Présentent une forme développée tout spécialement pour le binage, bêchent le sol très efficacement en effectuant une série de mouvements optimisés.

02 RÉGLAGE CENTRAL DU GUIDON

Permet au moyen d'un levier de réglage rapide d'ajuster sur le côté et en hauteur la barre du guidon et de le rabattre pour transporter et stocker la motobineuse.

03 ÉPERON DE FREINAGE ORIENTABLE À 180°

Permet de déterminer la profondeur du binage ainsi que la vitesse à laquelle la motobineuse avance. Simplifie le binage dans des passages étroits et des virages serrés. Facilement accessible, réglage en hauteur aisé et parfaitement fixé pour éviter sa perte.

CONFORT

04 SYSTÈME ANTI-VIBRATIONS

Intégré dans le dispositif de fixation de la barre du guidon, il réduit les vibrations sur la barre, ce qui diminue également les efforts pour guider l'appareil sur une période prolongée.

05 UTILISATION SIMPLIFIÉE DE L'ACCÉLÉRATEUR

Assure une utilisation efficace de l'appareil : toutes les motobineuses se manœuvrent avec les deux poignées. L'accélérateur se trouve à portée de main et permet d'utiliser avec le pouce le variateur de régime pendant la conduite. Vous pouvez ainsi parfaitement doser la puissance pendant le binage.

06 POSITION DE NETTOYAGE

Permet de nettoyer ainsi que de monter et démonter très facilement les lames de binage.

MOTOBINEUSES ET ACCESSOIRES

- Pour les jardiniers amateurs, les paysagistes et les maraîchers
- Binage demandant peu d'efforts
- Grand confort d'utilisation
- Performantes et à faibles vibrations



MH 445 R

140 cm³ • 2,2 kW • 37,0 kg [Ⓞ]

Motobineuse puissante et très maniable, permettant la marche arrière pour travailler dans des espaces très exigus. Grand confort de travail pour bêcher avec peu d'efforts. Peu de vibrations grâce au système anti-vibrations intégré. Avec des roues d'appui intégrées pour un transport aisé.

RÉFÉRENCE

6241 011 3913

629,00 €



MH 585

149 cm³ • 2,3 kW • 44,0 kg [Ⓞ]

Motobineuse performante adaptée aussi bien aux massifs qu'aux vastes étendues. Grand confort d'utilisation pour un binage avec peu d'efforts. Faibles vibrations grâce au système anti-vibrations intégré.

RÉFÉRENCE

6241 011 3922

699,00 €

Autre versions : MH 560
voir tableau page 220



CARBURANTS ET LUBRIFIANTS APPROPRIÉS

VOIR PAGE 294

PRIX PUBLIC MAXIMUM CONSEILLÉ € TTC

R = MARCHÉ ARRIÈRE

Ⓞ POIDS NET, SANS LES CONSOMMABLES



Référence

Prix public maximum conseillé € TTC

Largeur de travail (cm)

Jeu de fraises (Ø in cm)

Entraînement

Contenance du réservoir (l)

Type de moteur

Cylindrée (cm³)

Puissance nominale (kW)

Régime de service (tr/min)

Poids (kg) ©

MOTOBINEUSES											
MH 445 R	6241 011 3913	629,00	45	30	1V + 1R	0,8	B&S Série 550 EX OHV RS	140	2,2	3.100	37,0
MH 560	6241 011 3940	669,00	60	32	1V + 1R	1,4	Kohler HD 675 OHV SC	149	2,3	3.000	41,0
MH 585	6241 011 3922	699,00	85	32	1V + 1R	1,4	Kohler HD 675 OHV SC	149	2,3	3.000	44,0

PRIX PUBLIC MAXIMUM CONSEILLÉ € TTC

● DE SÉRIE

B&S = BRIGGS&STRATTON
RS = READYSTART
SC = SMARTCHOKE
OHV = SOUPAPES EN TÊTE

R = MARCHÉ ARRIÈRE



CHARRUE-BUTTOIR

Charrue-buttoir pour tracer des sillons pour la culture maraîchère.

AHK 701
réglable, pour les modèles
MH 560 et MH 585
RÉFÉRENCE
6906 710 1132

134,00 €

AHK 702
fixe, pour les modèles
MH 560 et MH 585
RÉFÉRENCE
6906 710 1137

114,70 €



AZG 030

Poids supplémentaire
2 x 9 kg, pour les modèles
MH 560 et MH 585.

RÉFÉRENCE
6906 820 0111

198,90 €



AGS 100

Protection pour le logement
du carter de transmission en
toute sécurité, pour toutes
les motobineuses.

RÉFÉRENCE
6906 820 1305

56,80 €



AHV 600

Élargissement du jeu
de fraises et renforts de
protection, pour le modèle
MH 445 R.

RÉFÉRENCE
6906 710 0311

119,80 €



AMR 031

Jeu de roues métalliques
pour les modèles MH 560 et
MH 585.

RÉFÉRENCE
6906 710 0917

152,30 €

Niveau de puissance acoustique garanti L_{WA} (dB(A))	Niveau de pression sonore mesuré L_{pA} (dB(A))	Facteur d'incertitude niveau de pression sonore K_{pA} (dB(A))	Vibrations a_{hw} (m/s ²)	Facteurs d'incertitude K (m/s ²)	Système anti-vibrations	Réglage centralisé du guidon	Position de nettoyage	Vis sans fin
93	80	2	5,50	2,20	●	●	●	●
93	79	2	5,00	2,50	●	●	●	●
93	79	2	5,00	2,50	●	●	●	●



FAIRE PLACE NETTE, SANS RÉSISTANCE

225 — SOUFFLEURS
ET ACCESSOIRES

236 — ASPIRO-SOUFFLEURS
ET ACCESSOIRES

239 — BALAYEUSES

242 — NETTOYEURS HAUTE
PRESSION CLASSE
COMPACTE ET MOYENNE

246 — ACCESSOIRES
NETTOYEURS HAUTE
PRESSION CLASSE
COMPACTE ET MOYENNE

248 — DÉTERGENTS POUR
NETTOYEURS HAUTE
PRESSION

250 — NETTOYEURS HAUTE
PRESSION CLASSE
PROFESSIONNELLE

252 — ACCESSOIRES POUR
NETTOYEURS HAUTE
PRESSION CLASSE
PROFESSIONNELLE

259 — ASPIRATEURS EAU ET
POUSSIÈRES

260 — ACCESSOIRES POUR
ASPIRATEURS EAU ET
POUSSIÈRES

SOUFFLEURS EN DÉTAIL

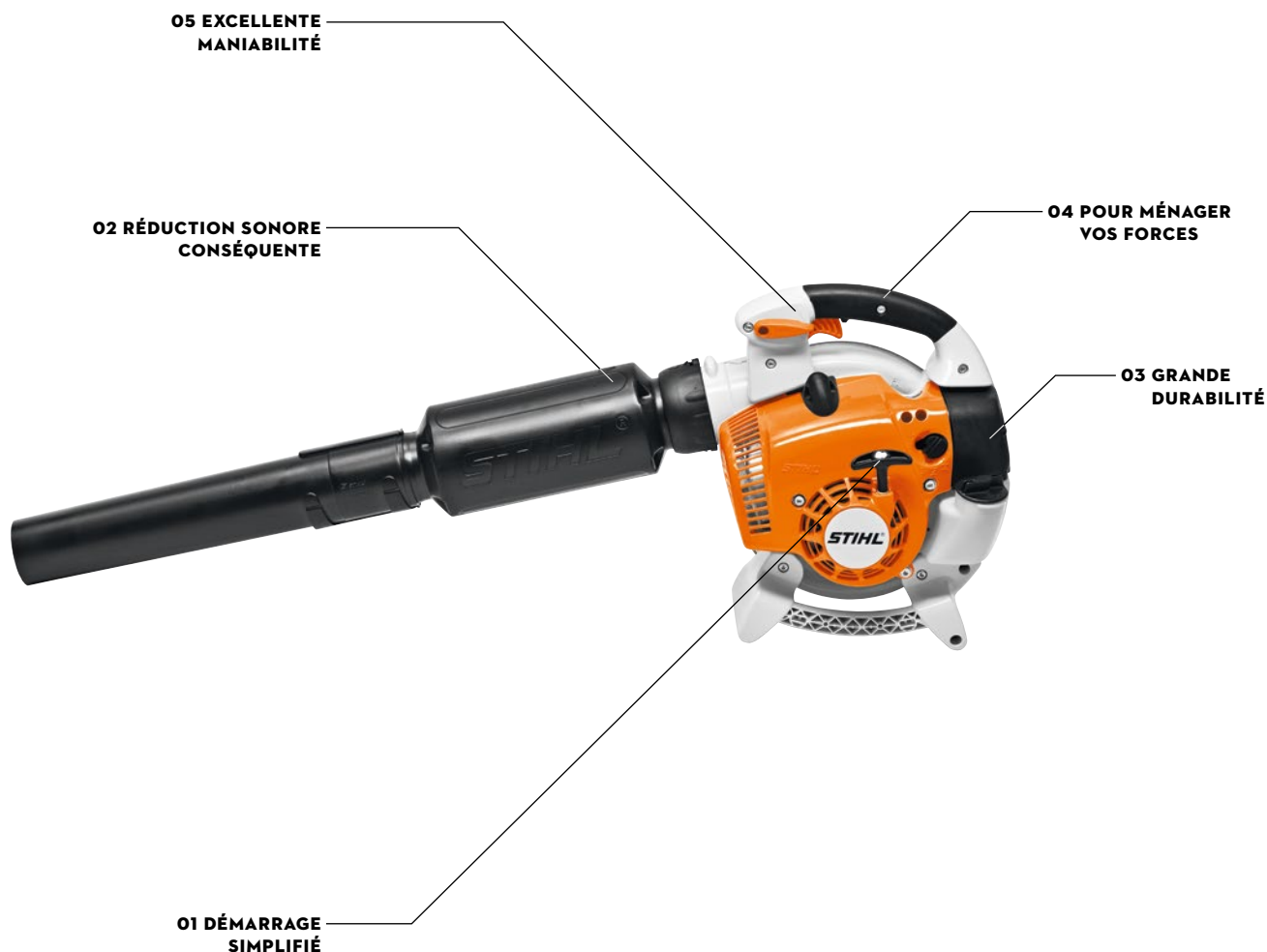

TECHNIQUE

01 STIHL ERGOSTART (E)

Garantit un démarrage confortable et sans effort. Un ressort entre la poulie à cordon et le vilebrequin assure le travail lors du démarrage, si bien qu'il n'est plus nécessaire de tirer sur un câble.

02 SILENCIEUX

Intégré dans le tube de soufflage, il offre un niveau sonore relativement faible tout en assurant un soufflage performant.

03 FILTRE HD2

Protège le moteur même des particules de poussière les plus fines, lui assurant ainsi une longue durée de vie. Fabriqué dans un matériau spécial, il se nettoie facilement - par ex. avec STIHL Varioclean et de l'eau chaude..

CONFORT

04 SYSTÈME ANTI-VIBRATIONS STIHL

Permet un plus grand confort de travail, ses éléments tampons et amortisseurs réduisant la transmission des vibrations du moteur vers les mains et les bras.

05 MANETTE DE GAZ RÉGLABLE ÉQUIPÉE D'UN BOUTON D'ARRÊT

La manette de gaz peut être bloquée en position de puissance maximum. Une simple pression du pouce arrête le moteur. L'appareil est ensuite automatiquement prêt à redémarrer.

SOUFFLEURS THERMIQUES

- Pour particuliers, jardiniers, paysagistes et professionnels d'entretien des communes
- Solutions à main ou à dos selon vos besoins
- Particulièrement puissants, efficaces même pour l'élimination des feuilles mortes humides
- Un grand confort de travail



BG 56



27,2 cm³ • 4,1 kg^①

Une efficacité à vous couper le souffle. Le BG 56 est le plus petit des souffleurs thermiques STIHL. Idéal pour le nettoyage autour de la maison et du jardin. Il propulse un débit d'air de 730 m³/h et atteint une vitesse de 230 km/h. Equipé du moteur 2 temps à balayage stratifié, d'une buse ronde et d'une procédure de démarrage simplifiée.

RÉFÉRENCE 4241 011 1750 263,00 €



MODÈLE
SILENCIEUX

BG 66-D



27,2 cm³ • 4,4 kg^①

Le BG 66 est équipé d'un tube silencieux qui offre un niveau sonore relativement faible tout en assurant un soufflage performant. Idéal pour le nettoyage autour de la maison et du jardin sans gêner vos voisins. Équipé d'une buse ronde, d'un moteur 2 temps à balayage stratifié et d'une procédure de démarrage simplifiée.

RÉFÉRENCE 4241 011 1747 340,00 €



BG 86



27,2 cm³ • 4,4 kg^①

Le BG 86 dispose d'un souffle d'air très puissant (Plus de 300 km/h) pour le nettoyage de grandes surfaces recouvertes de feuilles mortes et d'herbes. Equipé du système anti-vibrations STIHL pour un plus grand confort de travail, de buse ronde et plate. Convient également dans un environnement très poussiéreux grâce au filtre HD2 qui filtre les poussières les plus fines.

RÉFÉRENCE 4241 011 1753 415,00 €

PRIX PUBLIC MAXIMUM CONSEILLÉ € TTC

D = POT CATALYTIQUE
E = ERGOSTART

① POIDS RÉSERVOIR VIDE, COMPLET



BR 200



27,2 cm³ • 5,7 kg ^①

Le BR 200 est un souffleur haut de gamme pour les particuliers. Sa taille compacte et son poids léger permettent aux jardiniers amateurs de travailler avec un minimum de fatigue tout en profitant d'une grande facilité d'utilisation : moteur à balayage stratifié, système antivibrations professionnel, harnais ergonomique et procédure de démarrage simplifiée. Débit d'air 680 m³/h et 215 km/h.

RÉFÉRENCE **4241 011 1603** **556,00 €**



BR 450



63,3 cm³ • 10,2 kg ^①

Le BR 450 est un souffleur à dos professionnel puissant. Il nettoie les grandes surfaces encombrées par l'herbe coupée, les déchets, les feuilles mortes avec une grande efficacité. C'est un appareil très facile à démarrer et très confortable grâce à son système anti-vibrations qui atténue les vibrations dans le dos. Équipé du système d'ajustement du tube et de la poignée de commande sans outils : une innovation STIHL !

RÉFÉRENCE **4244 011 1635** **735,00 €**



**DÉMARRAGE
PAR PRESSION
SUR UN BOUTON**

BR 450 C-EF

63,3 cm³ • 11,5 kg ^①

Le démarrage électrique, une nouvelle dimension de confort : pour démarrer et/ou arrêter le souffleur BR 450 C-EF, il suffit d'une simple pression sur la poignée multifonction. Une fois le souffleur posé sur votre dos, inutile de le déposer au sol pour le redémarrage. La batterie se recharge automatiquement lorsque le souffleur est en service. Le BR 450 C-EF se différenciera de tous les souffleurs avec son système d'ajustement du tube et de la poignée de commande sans outils : une innovation STIHL !

RÉFÉRENCE **4244 011 1632** **815,00 €**



**MODÈLE
SILENCIEUX**

BR 500



64,8 cm³ • 10,1 kg ^①

Souffler avec puissance sans faire de bruit... c'est un compromis difficile mais pas impossible surtout avec le souffleur à dos BR 500. Il est équipé d'un tube silencieux qui offre un faible niveau sonore. C'est bien entendu le souffleur à dos le plus silencieux de la gamme STIHL. Avec moteur 4-MIX®, système anti-vibrations pour des séquences de travail longues et harnais haut de gamme ergonomique pour un maximum de confort.

RÉFÉRENCE **4282 200 001** **657,00 €**



BR 550



64,8 cm³ • 9,9 kg [Ⓢ]

Le BR 550 offre un excellent ratio de puissance et de confort. Avec moteur 4-MIX®, système anti-vibrations pour des séquences de travail longues et harnais haut de gamme ergonomique pour un maximum de confort.

RÉFÉRENCE 4282 200 0012 735,00 €



NOUVEAU

BR 800 C-E

79,9 cm³ • 11,7 kg [Ⓢ]

Le plus puissant de sa catégorie et du marché. Démarrage pratique sur le côté pour un redémarrage confortable avec l'appareil placé sur le dos. Position de la manette réglable sans outil, tube de soufflage réglable en continu. Poignée soft-grip, système anti-vibrations STIHL, larges bretelles ergonomiques, sangle de hanche, sangle de poitrine, moteur 4-MIX, système de démarrage simplifié, manette de gaz verrouillable avec bouton d'arrêt, poignée de transport. C'est la référence ultime dans le domaine du soufflage.

RÉFÉRENCE 4283 011 1603 815,00 €



BR 700



64,8 cm³ • 10,8 kg [Ⓢ]

Parmi les plus puissants de sa catégorie et du marché. Il est doté de nombreux équipements de confort : système anti-vibrations pour des séquences de travail longues, un harnais haut de gamme ergonomique associé à une ceinture abdominale pour un maximum de confort et son système d'ajustement du tube et de la poignée de commande sans outils. Une des références ultime dans le domaine du soufflage.

RÉFÉRENCE 4282 200 0015 785,00 €



CARBURANTS ET LUBRIFIANTS APPROPRIÉS

VOIR PAGE 294

SOUFFLEURS À BATTERIE

- Idéal pour les travaux de nettoyage dans les zones sensibles au bruit comme les centres-villes, les écoles ou les zones résidentielles
- Le souffleur le plus discret de la gamme
- Sans câble et sans gaz d'échappement



BGA 45

AI III



18 V • 2,2 kg[ⓐ]

Tous les travaux, même les plus petits ont besoin d'outils performants. Ce souffleur à batterie garantit un rapport performance/prix imbattable en 18 V. La batterie complètement intégrée au design de l'appareil offre une ergonomie et un équilibre parfait. L'appareil est compact, silencieux et se manie intuitivement. 2 kg à peine en main pour vous débarrasser sans efforts de vos feuilles mortes. Alors autant choisir le meilleur. Durée de charge de la batterie 210 min/300 min (80%/100%).

RÉFÉRENCE **4513 011 5900** **135,00 €**



BGA 56

AK III
SYSTEM
AK 20

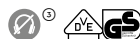

36 V • 2,1 kg[ⓐ]

Débarrassez-vous sans effort de vos feuilles mortes. Le souffleur à batterie STIHL BGA 56 offre de très bonnes performances grâce à sa technologie batterie 36 V Lithium-Ion. Le souffleur à batterie BGA 56 a été pensé pour offrir plus de confort à l'utilisateur : facile d'utilisation et très confortable. Léger (3,3 kg avec batterie AK 20), équilibré et silencieux. Tube réglable sans outil (3 positions) pour s'adapter à votre taille. Équipé d'un bouton marche/arrêt pour simplifier la mise en route. Poignée SoftGrip pour une bonne prise en main. Alors prêt à relever le défi?

BGA 56 SANS BATTERIE NI CHARGEUR
RÉFÉRENCE **4523 011 5900** **149,00 €**

PACK BGA 56 AVEC AK 20 ET AL 101
RÉFÉRENCE **4523 011 5910** **259,00 €**

PRIX PUBLIC MAXIMUM CONSEILLÉ € TTC, ECO-PARTICIPATION INCLUSE DE 0,50 €

ⓐ POIDS BATTERIE INCLUSE

ⓑ POIDS SANS BATTERIE

ⓒ EXPLICATION DES SYMBOLES À LA PAGE 375





NOUVEAU - DISPONIBLE À PARTIR DU PRINTEMPS 2020

BGA 8636 V • 2,8 kg^①

Souffleur à batterie confortable, très puissant pour une utilisation professionnelle, en particulier dans les zones urbaines, les aires de jeux et les parkings. Pour enlever les feuilles, les déchets verts et la saleté. 40 % de puissance de soufflage en plus par rapport au BGA 85 pour un poids encore réduit. Buse ronde, poignée soft-grip, tube de soufflage réglable en longueur à trois positions. Buse plate pour augmenter la vitesse de l'air, disponible comme accessoire.

BGA 86 SANS BATTERIE NI CHARGEUR
 RÉFÉRENCE **BA02 011 5900**

305,00 € ©

PACK BGA 86 AVEC AP 200 ET AL 300

617,00 € ©**BGA 100**36 V • 2,5 kg^①

Agréablement silencieux, léger et très puissant, ce souffleur à batterie professionnel est particulièrement adapté pour les zones sensibles au bruit, en ville notamment. Buse ronde, poignée soft-grip, trois paliers de puissance avec fonction boost supplémentaire, tube de soufflage avec trois niveaux de longueur réglables, oeillet d'accrochage pour rembourrage d'appui. La buse plate permet d'augmenter la vitesse de l'air propulsée. Elle est disponible en accessoires. Fonctionne sur batterie avec le sac de ceinture AP et son câble de raccordement, ainsi que le système de transport. Les autres batteries AR sont aussi utilisables (voir page 37).

BGA 100 SANS BATTERIE NI CHARGEUR
 RÉFÉRENCE **4866 011 5900**

505,00 € ©

BATTERIES LITHIUM-ION ADAPTÉES ET AUTRES ACCESSOIRES

VOIR **PAGE 8**

SOUFFLEURS ÉLECTRIQUES

- Pour les propriétaires de maisons individuelles
- Idéal pour les travaux réguliers sur votre propriété
- Fonctionnement agréable et discret
- Silencieux avec balayage puissant



BGE 71



230 V • 1,1 kW • 3,0 kg [Ⓢ]

Puissance dispensée aussi longtemps que vous le souhaitez. Le BGE 71 est silencieux. Bien pratique pour les jardins de ville ou dans les zones urbaines. Il est léger et facile à utiliser. Équilibrage parfait pour une grande maniabilité. Le travail sollicite donc très peu la force des bras. Équipé d'un moteur de 1100 W, il offre un débit d'air de 510 m³/h. Enlève facilement les feuilles mortes qui jonchent les allées et les pelouses. Un kit en option permet de le transformer en aspirateur pour encore plus de polyvalence dans votre travail. Pour un premier équipement, Le BGE 71 sera votre partenaire idéal pour l'automne.

RÉFÉRENCE

4811 011 1544

111,00 €



BGE 81



230 V • 1,4 kW • 3,3 kg [Ⓢ]

Équipé d'un moteur de 1400 W, il offre un débit d'air de 570 m³/h. Il est parfaitement adapté pour le nettoyage de surfaces plus étendues. Un appareil complet pour une satisfaction garantie : poignée soft grip pour une prise en main agréable, variateur de vitesse et manette de gaz blocable pour toujours avoir le contrôle de la machine avec précisions sont les atouts majeurs du produit.

RÉFÉRENCE

4811 011 1552

182,00 €



LE CONSEIL DU PRO

Vous pouvez très facilement transformer votre souffleur électrique en aspirateur-broyeur vous permettant de broyer les feuilles mortes pendant l'aspiration et de les acheminer dans un sac collecteur. Vous pourrez ainsi répartir immédiatement les feuilles mortes broyées à des fins de paillage. Pour cela, il vous suffit de vous procurer le kit d'aspiration pour souffleurs électriques, disponible à la page 232.

ACCESSOIRES POUR SOUFFLEURS

- Pour étendre les possibilités d'utilisation
- Différentes buses
- Kit de nettoyage pour gouttières
- Sangles pour confort de travail



KIT D'ASPIRATION

Permet de transformer le souffleur en aspiro-souffleur. Pour BG 56 et BG 86.

RÉFÉRENCE
4241 700 2200

117,40 €



CEINTURE

Pour répartir le poids de l'appareil uniformément au niveau des hanches. Rembourrage matelassé.

POUR BR 450

RÉFÉRENCE
4203 710 9102

54,30 €

POUR BR 500, BR 550

RÉFÉRENCE
4282 710 9101

54,30 €



KIT D'ASPIRATION

Permet de transformer le souffleur électrique en un aspiro-souffleur électrique. Pour BGE 71 et BGE 81.

RÉFÉRENCE
4811 700 2201

88,70 €



POIGNÉE À DEUX MAINS

Pour un travail moins fatigant, les forces de recul étant réparties sur les deux bras. Particulièrement recommandée pour l'utilisation des buses coudées, pour les modèles BR 450, BR 500, BR 550, BR 600, BR 700 et BR 800.

RÉFÉRENCE
4282 790 1700

88,80 €



KIT DE NETTOYAGE POUR GOUTTIÈRES

Tube de soufflage d'environ 3 m, pour BG 56, BG 66, BG 86, BGE 71 et BGE 81.

RÉFÉRENCE
4241 007 1003

20,60 €



SANGLE DE POITRINE

Permet de bien maintenir les bretelles en place. Pour BR 200, BR 450, BR 500, BR 550, BR 600 et BR 700.

RÉFÉRENCE
0000 790 7700
10,50 €



CHÂSSIS DE SUPPORT AVEC SANGLE

Dispositif de port avec sangle simple qui assure un meilleur équilibre et une répartition du poids tout en ménageant vos forces. Utilisation avec batterie de type AP.

RÉFÉRENCE
4853 710 9000
60,50 €



JEU DE REMBOURRAGES D'APPUI

Pour équiper les FSA et BGA du support avec crochet rapide de la série ADVANCE. Inclut le jeu de sangle pour l'accrocher au harnais des batteries dorsales ou du sac à dos à batterie.

RÉFÉRENCE
0000 007 1045
30,70 €





SAC DE TRANSPORT

Idéal pour le transport et le stockage de l'appareil avec les outils CombiSystème FS-KM ou HL-KM. Convient pour KM 56 RC-E, KM 94 R-CE, KM 111 R, KM 131 R, HSA 56, HSA 66, HSA 86, HLA 56, HLA 65, BGA 85, BGA 100 et tous les moteurs CombiSystème avec poignée circulaire.

RÉFÉRENCE
0000 881 0507
37,30 €

Référence
Prix public maximum conseillé € TTC
Forme
Pour souffleur
Applications

BUSES PLATES						
Image	Référence	Prix public maximum conseillé € TTC	Forme	Pour souffleur	Applications	
	4866 701 8301	12.40	droite	BGA 56, BGA 86, BGA 100	Facilite l'élimination des déchets à souffler lourds ou humides grâce à la grande vitesse de l'air.	
	4282 708 6340	9,00	courbe	BR 430, BR 500, BR 600	Permet de travailler sur des surfaces étendues grâce à un souffle d'air formant un large éventail, propulsé parallèlement vers le sol.	
	4282 708 6304	34.70	courbe	BR 700		

	Référence	Prix public maximum conseillé € TTC	Cylindrée (cm ³)	Tension nominale (V)	Puissance absorbée (kW)	Poids (kg)	force de soufflage [Ⓞ] (N)	Vitesse d'air max. (m/s) avec buse ronde/plate	Débit d'air max. (m ³ /h) avec buse ronde/plate	Niveau de pression sonore [Ⓞ] (dB(A))
SOUFFLEURS THERMIQUES										
BG 56	4241 011 1750	263,00	27,2	-	-	4,1 [Ⓞ]	13	71/-	700/-	90
BG 66-D	4241 011 1747	340,00	27,2	-	-	4,5 [Ⓞ]	10	62/-	630/-	86
BG 86	4241 011 1753	415,00	27,2	-	-	4,4 [Ⓞ]	15	76/89	755/620	90
BR 200	4241 011 1603	556,00	27,2	-	-	5,7 [Ⓞ]	12	67/-	680/-	96
BR 450	4244 011 1635	735,00	63,3	-	-	11,5 [Ⓞ]	28	99/-	1.090/-	102
BR 450 C-EF	4244 011 1632	815,00	63,3	-	-	11,5 [Ⓞ]	28	99/-	1.090/-	102
BR 500	4282 200 0011	657,00	64,8	-	-	10,1 [Ⓞ]	22	93/-	925/-	90
BR 550	4282 200 0012	735,00	64,8	-	-	9,9 [Ⓞ]	27	113/-	930/-	98
BR 700	4282 200 0015	785,00	64,8	-	-	10,8 [Ⓞ]	35	88/-	1.550/-	101
BR 800 C-E	NOUVEAU 4283 011 1603	815,00	79,9	-	-	11,7 [Ⓞ]	41	97/-	1.700/-	104
SOUFFLEURS À BATTERIE[Ⓞ]										
BGA 45	4513 011 5900	135,00	-	18	-	2,2 [Ⓞ]	5	44/-	420/-	76
BGA 56	4523 011 5900	149,00 [Ⓞ]	-	36	-	2,1 [Ⓞ]	9	54/58	600/530	79
PACK BGA 56 AVEC AK 20 ET AL 101	4523 011 5910	259,00	-	36	-	3,3 [Ⓞ]	9	54/58	600/530	79
BGA 86	NOUVEAU[Ⓞ] BA02 011 5900	305,00 [Ⓞ]	-	36	-	2,8 [Ⓞ]	15	69/76	780/710	77
PACK BGA 86 AVEC AP 200 ET AL 300	-	617,00	-	36	-	4,1 [Ⓞ]	15	69/76	780/710	77
BGA 100	4866 011 5900	505,00 [Ⓞ]	-	36	-	2,5 [Ⓞ]	17 [Ⓞ]	75 [Ⓞ] /81	840 [Ⓞ] /760	80
SOUFFLEURS ÉLECTRIQUES[Ⓞ]										
BGE 71	4811 011 1544	111,00	-	230	1,1	3,0 [Ⓞ]	9	-/70	-/485	85
BGE 81	4811 011 1552	182,00	-	230	1,4	3,3 [Ⓞ]	12	-/82	-/565	89

PRIX PUBLIC MAXIMUM CONSEILLÉ € TTC

● DE SÉRIE
 ○ OPTIONNEL
 (ACCESSOIRE SPÉCIAL)

D = POT CATALYTIQUE
 E = ERGOSTART
 F = DÉMARRAGE ÉLECTRIQUE

Ⓞ VALEUR K SELON LA DIRECTIVE EUROPÉENNE 2006/42/CE = 2,0 dB(A)
 Ⓞ VALEUR K SELON LA DIRECTIVE EUROPÉENNE 2006/42/CE = 2 m/s²
 Ⓞ COMBINAISON DE VITESSE DE L'AIR ET DE DÉBIT D'AIR

Niveau de puissance acoustique [Ⓞ] (dB(A))	niveau de vibration droite [Ⓞ] (m/s ²)	STIHL Moteur 4-MIX [Ⓞ]	Buse ronde/plate	STIHL Système anti-vibrations	STIHL ElastoStart/ErgoStart (E)	STIHL Pegenstart	STIHL Démarrage électrique (F)	Sangle pour poitrine/ceinture	kit aspiration	Pot catalytique (D)
104	7,5	-	●/○	-	○/-	-	-	-/-	○	-
99	7,8	-	●/-	-	○/-	-	-	-/-	-	●
104	2,5	-	●/●	●	-/-	-	-	-/-	○	-
103	3,0	-	●/-	●	-	-	-	○/-	-	-
108	2,5	-	●/-	●	-	-	-	○/○	-	-
108	2,5	-	●/-	●	-/●	-	●	○/○	-	-
100	1,4	●	●/○	●	-	-	-	○/○	-	-
108	1,6	●	●/-	-	-	-	●	○/○	-	-
109	2,5	●	●/○	●	-	-	-	○/●	-	-
112	3,5	●	●/-	●	-/●	●	-	●/●	-	-
87	3,2	-	●/-	-	-	-	-	-/-	-	-
91	0,4	-	●/○	-	-	-	-	-/-	-	-
91	0,4	-	●/●	-	-	-	-	-/-	-	-
91	0,5	-	●/●	-	-	-	-	-/-	-	-
91	0,5	-	●/●	-	-	-	-	-/-	-	-
90	2,5	-	●/●	-	-	-	-	-/-	-	-
100	1,0	-	-/●	-	-	-	-	-/-	●	-
103	4,1	-	-/●	-	-	-	-	-/-	●	-



LE CONSEIL DU PRO

Si vous travaillez dans un environnement sensible au bruit, veillez à ce que votre souffleur soit un modèle silencieux. Le BR 500 par exemple à été conçu pour les utilisations dans des milieux sensibles au bruit. La réduction de bruit ressentie par l'oreille humaine peut atteindre jusqu'à 59% par rapport au BR 450 ou BR 550 (mesurée selon EN ISO 22868).

Malgré son émission acoustique relativement faible, le BR 500 est un outil robuste et fiable avec une grande puissance de soufflage. La combinaison souffleur à batterie BGA 85 et batterie dorsale AR 3000 peut également convenir dans les zones sensibles aux bruits.

ASPIRO-SOUFFLEURS ET ACCESSOIRES

- Pour utilisateurs particuliers et professionnels
- Pour élimination et broyage des feuilles mortes et des déchets de coupe
- Également utilisables comme souffleurs



SH 56



27,2 cm³ • 5,2 kg [Ⓢ]

Feuilles mortes, herbes coupées et déchets de taille - qu'en faire ? L'aspiro souffleur STIHL SH 56 avale feuillage et déchets de coupe en un clin d'oeil avant de tout broyer grâce à ses 3 couteaux en acier. Cette technique permet de réduire le volume de feuilles par 14. Le sac d'aspiration de 45 l de grande capacité permet un travail efficace sans interruption. Pratique, vous pouvez utiliser ce matériau broyé directement comme compost. Il se transforme rapidement et sans outil en souffleur.

RÉFÉRENCE
4241 011 0928

373,00 €

Autre versions : SH 56 C-E
voir tableau page 237



SH 86 C-E



27,2 cm³ • 5,6 kg [Ⓢ]

Idéal pour le nettoyage de grandes superficies. Le SH 86 C-E est également utilisable comme souffleur. Pour plus de confort, ce modèle est équipé du système ErgoStart, du système anti-vibrations STIHL et de buses ronde et plate. Inclus couteau de broyage en acier haute qualité pour broyer les déchets (40 l).

RÉFÉRENCE
4241 011 0933

482,00 €



CARBURANTS ET LUBRIFIANTS APPROPRIÉS

VOIR PAGE 294



SHE 71



230 V • 1,1 kW • 4,1 kg [ⓐ]

Silencieux, il avale feuillage et déchets de coupe en un clin d'oeil avant de tout broyer. Cette technique permet de réduire le volume de feuilles pour un rapport de 10 à 1.

RÉFÉRENCE
4811 011 0819

132,00 € [ⓐ]



SHE 81



230 V • 1,4 kW • 4,5 kg [ⓐ]

Le SHE 81 est un aspiro-souffleur électrique puissant pour les travaux de nettoyage silencieux sur de grandes surfaces et aux abords de la maison. Avec poignée soft-grip confortable et variateur de vitesse pour réguler l'intensité de l'air soufflé. Transformable en souffleur sans outils.

RÉFÉRENCE
4811 011 0840

213,00 € [ⓐ]



KIT DE NETTOYAGE POUR GOUTTIÈRES

Pour l'élimination de la saleté et des feuilles mortes. Tube de soufflage d'environ 3 m, pour SH 56, SH 86, SHE 71 et SHE 81.

RÉFÉRENCE
4241 007 1003

20,60 €

Référence

Prix public maximum conseillé € TTC

Cylindrée (cm ³)	Tension nominale (V)	Puissance absorbée (kW)	Poids (kg), accessoires compris	Niveau de pression sonore [ⓐ] (dB(A))	Niveau de puissance acoustique [ⓐ] (dB(A))	Niveau de vibration gauche/droite [ⓐ] (m/s ²)	Débit d'air (m ³ /h) en mode aspiration	Volume du sac d'aspiration (l)	STIHL Système anti-vibrations	STIHL ElastoStart	STIHL ErgoStart (E)	Buse ronde/buse plate	Variateur de vitesse	Dispositif de soufflage [ⓐ]	Pompe d'amorçage à carburant
------------------------------	----------------------	-------------------------	---------------------------------	--	---	--	--	--------------------------------	-------------------------------	-------------------	---------------------	-----------------------	----------------------	--------------------------------------	------------------------------

ASPIRO-SOUFFLEURS THERMIQUES

SH 56	4241 011 0928	373,00	27,2	-	-	5,4 [ⓐ]	94	105	9,1/8,0	710	45	-	○	-	●/○	●	●	●
SH 56 C-E	4241 011 0929	403,00	27,2	-	-	5,4 [ⓐ]	94	105	9,1/8,0	710	45	-	-	●	●/○	●	●	●
SH 86 C-E	4241 011 0933	482,00	27,2	-	-	5,6 [ⓐ]	93	106	2,5/1,9	770	45	●	●	●	●/●	●	●	●

ASPIRO-SOUFFLEURS ÉLECTRIQUES [ⓐ]

SHE 71	4811 011 0819	132,00	-	230	1,1	4,1 [ⓐ]	85	101	1,2/0,8	580	45	-	-	-	-/●	-	●	-
SHE 81	4811 011 0840	213,00	-	230	1,4	4,5 [ⓐ]	88	103	5,6/2,6	650	45	-	-	-	-/●	●	●	-

● DE SÉRIE
○ OPTIONNEL
(ACCESSOIRE SPÉCIAL)

ⓐ POIDS RÉSERVOIR VIDE, COMPLET
ⓑ POIDS SANS CÂBLE
ⓐ VALEUR K SELON LA DIRECTIVE EUROPÉENNE 2006/42/CE = 2,0 dB(A)

ⓐ VALEUR K SELON LA DIRECTIVE EUROPÉENNE 2006/42/CE = 2 m/s²
ⓑ L'ASPIRO-BROYEUR EST ÉGALEMENT UTILISABLE COMME SOUFFLEUR
ⓐ ECO-PARTICIPATION INCLUSE DE 0,50 €

BALAYEUSES EN DÉTAIL



TECHNIQUE

- 01 BARRE D'ÉTANCHÉITÉ ET FILTRE À AIR**
Permettent de retenir les particules même fines pendant le balayage.
- 02 SYSTÈME DE BALAYAGE STIHL MULTICLEAN**
Permet aux balayeuses d'absorber les salissures les plus diverses, même les déchets lourds et humides ainsi que les canettes et les bouteilles en plastique. Le rouleau de balayage supplémentaire du modèle STIHL MultiClean PLUS absorbe également les poussières fines. La saleté est absorbée devant l'appareil, ce qui empêche les déchets de s'accumuler sous l'appareil.
- 03 MATÉRIAUX RÉSISTANTS ET DURABLES**
Les brosses en nylon résistantes à l'usure sont garanties par STIHL pour une durée de quatre ans.

CONFORT

- 04 BAC DE RAMASSAGE PRATIQUE**
Recueille un grand volume de déchets tout en prenant peu de place. L'appareil peut être placé et stocké à la verticale sur le bac, permettant ainsi de gagner de la place sans laisser échapper de saleté.
- 05 RÉGLAGE CENTRAL DE LA HAUTEUR ET DISPOSITIF D'ABAISSEMENT DES BROSSES**
Permet d'adapter les balayeuses aux sols les plus divers. Les balais qui dépassent sur les côtés et le dispositif d'abaissement des brosses assurent un nettoyage parfait des murs et des rebords.
- 06 ENTRAÎNEMENT LONGUE DURÉE ET BARRE DE GUIDAGE ERGONOMIQUE RÉGLABLE EN HAUTEUR**
La réduction du poids, l'entraînement longue durée avec répartition optimale de la force et la barre de guidage ergonomique assurent une manipulation aisée et agréable.

BALAYEUSES

- Pour une utilisation occasionnelle et professionnelle
- Pour le nettoyage de chemins, parkings ou voies d'accès
- Balayage des saletés grossières, fines, lourdes et humides
- Avec système de balayage STIHL MultiClean et MultiClean PLUS



KG 550



Capacité de réservoir 25 l • Largeur de balayage 55 cm • 6,0 kg

Travaillez tout en confort. Balayez et ramassez en une seule opération. Le choix idéal pour les travaux en extérieur aux abords de la maison. Les deux brosses avant décollent et absorbent la saleté dès qu'elle se trouve devant l'appareil, de sorte que les débris ne peuvent pas rester coincés sous la machine. Le système de débrayage automatique des brosses en marche arrière évite qu'une rotation en sens inverse éjecte un débris.

RÉFÉRENCE

4860 019 4705

238,00 €



KG 770



Capacité de réservoir 50 l • Largeur de balayage 77 cm • 13,0 kg

La KG 770 vous garantit un balayage optimisé, sans efforts et sans poussières. Elle est à l'aise dans toutes les situations grâce à ses deux brosses avant et son rouleau de balayage complémentaire situé à l'arrière. Collectez tous types de déchets les plus variés avec une grande qualité de ramassage. Parfaitement adaptée aux grandes superficies telles que les cours d'école, les stations services et les entrepôts (jusqu'à 1500 m²).

RÉFÉRENCE

4860 019 4706

565,00 €



KGA 770



APIII
SYSTEM

AP 100

36 V • Capacité de réservoir 50 l • Largeur de balayage 77 cm • 16,0 kg^①

Balayeuse mécanique à batterie dotée du système MultiClean PLUS : 2 brosses circulaires avant et un balai brosse intérieur qui sont actionnés par la batterie. Elles tournent toujours à une vitesse optimale pour ramasser toutes les saletés, même les plus fines jusque dans les coins et même lorsque l'appareil est immobile. Idéale pour le nettoyage de grandes surfaces aussi bien en intérieur qu'en extérieur comme les cours d'école, les stations services, les magasins et entrepôts.

KGA 770 SANS BATTERIE NI CHARGEUR
RÉFÉRENCE **4860 011 4703**

790,00 €^②

PACK KGA 770 AVEC AP 100 ET AL 101

895,00 €^②

Référence

Prix public maximum conseillé € TTC

Capacité de réservoir (l)	Largeur de balayage (cm)	Tension nominale (V)	Poids (kg)	Niveau de pression sonore ^③ (dB(A))	Niveau de puissance acoustique ^③ (dB(A))	Pour surfaces allant jusqu'à ... (m ²)	Principe de balayage	Réglage en hauteur central	Protection sur les engrenages	Barre d'étanchéité et filtre à air	Dispositif d'abaissement des brosses	Barre de poussée ergonomique	Entraînement sur batterie (balais circulaires et rouleaux de balayage)	Intérieur : Pavé autobloquant / chape de ciment étanche	Extérieur : Asphalte / béton lavé / pavé autobloquant / pierres composites
---------------------------	--------------------------	----------------------	------------	--	---	--	----------------------	----------------------------	-------------------------------	------------------------------------	--------------------------------------	------------------------------	--	--	---

BALAYEUSES																		
KG 550	4860 019 4705	238,00	25	55	-	6,0	-	-	300	MultiClean	●	-	-	-	-/-	-/-	●/●/●/●	
KG 770	4860 019 4706	565,00	50	77	-	13,0	-	-	1.500	MultiClean PLUS	●	●	●	●	●	-/-	●/●	●/●/●/●
BALAYEUSE À BATTERIE ^④																		
KGA 770	4860 011 4703	790,00 ^⑤	50	77	36	16,0 ^⑥	64	80	2.000	MultiClean PLUS	●	●	●	●	●	●/●	●/●	●/●/●/●
PACK KGA 770 AVEC AP 100 ET AL 101	-	895,00 ^⑤	50	77	36	16,8 ^⑥	64	80	2.000	MultiClean PLUS	●	●	●	●	●	●/●	●/●	●/●/●/●

PRIX PUBLIC MAXIMUM CONSEILLÉ € TTC

● DE SÉRIE

① POIDS SANS BATTERIE
② VALEUR K SELON LA DIRECTIVE EUROPÉENNE 2006/42/CE = 2,0 dB(A)

③ PRIX SANS BATTERIE NI CHARGEUR
④ EXPLICATION DES SYMBOLES À LA PAGE 375
⑤ ECO-PARTICIPATION INCLUSE DE 1,00 €

NETTOYEURS HAUTE PRESSION EN DÉTAIL



TECHNIQUE

01 RÉGLAGE DE LA PRESSION/DU DÉBIT SUR L'APPAREIL

Permet de régler directement la quantité d'eau et la pression de travail de la pompe. En comparaison avec la régulation du pistolet (recommandé uniquement pour une régulation ponctuelle de la pression), permet de baisser la consommation d'électricité et ainsi de ménager l'ensemble du système.

02 MOTEUR À RÉGIME LENT ET POMPE ROBUSTE EN LAITON AVEC PISTONS EN CÉRAMIQUE

Lorsque la pompe est dotée d'une cylindrée plus importante, le moteur à régime lent fonctionne avec moins de rotations. Cela allonge la durée de vie de l'unité pompe-moteur et réduit la nuisance sonore. Les pistons en céramique réduisent l'usure au minimum et augmentent ainsi la longévité de la pompe.

03 SYSTÈME D'ARRÊT MOTEUR AUTOMATIQUE ET TEMPORISÉ.

Si l'utilisateur cesse d'actionner le pistolet, sur tous les appareils le moteur s'arrête automatiquement et passe en mode veille. Afin d'augmenter la durée de vie des appareils disposants de ce système, le moteur tourne encore pendant 20 secondes avant que l'appareil ne passe en mode veille.

CONFORT

04 DEUX RÉSERVOIRS POUR DÉTERGENT

Les deux réservoirs pour détergent permettent d'utiliser différents produits d'entretien. Un bouton rotatif permet de passer rapidement d'un réservoir à l'autre.

05 DISPOSITIF DE PULVÉRISATION PROFESSIONNEL

Dispositif de pulvérisation professionnel tout confort. Travail confortable grâce au faible effort à fournir sur la gâchette. Le design ergonomique contribue à mieux absorber les forces de recul du jet d'eau. Changement facile des accessoires et du jet d'eau grâce au raccord rapide.

06 GUIDON REPLIABLE

Le guidon de transport est repliable. Passer en mode transport rapidement grâce aux deux raccords. Changement facile des accessoires et du jet d'eau grâce au raccord rapide.

NETTOYEURS HAUTE PRESSION CLASSE COMPACTE

- Pour les travaux de nettoyage aux abords de la maison et dans le jardin[Ⓞ]
- Utilisation occasionnelle
- Pour les meubles de jardin, escaliers, chemins et terrasses sales
- Légèreté et maniabilité
- Transport et rangement faciles



RE 90



10 - 100 bar • 520 l/h • 9,8 kg

Léger et petit, convient parfaitement comme appareil d'appoint et est idéal pour un premier équipement. La qualité est au rendez-vous avec sa tête de pompe en aluminium.

RÉFÉRENCE 4951 012 4507

169,00 €



RE 100



10 - 110 bar • 440 l/h • 16,5 kg

Petit appareil compact et maniable, le nettoyeur haute pression RE 100 convient parfaitement pour une utilisation occasionnelle telle que le nettoyage des vélos, balcons, voitures et meubles de jardin. Equipé d'une buse rotative et buse à jet plat, d'un tuyau haute pression en thermoplastique de 6 m et d'un kit de pulvérisation de détergent.

RÉFÉRENCE 4950 012 4500

189,00 €



ACCESSOIRES APPROPRIÉS

VOIR PAGE 246

PRIX PUBLIC MAXIMUM CONSEILLÉ € TTC, ECO-PARTICIPATION INCLUSE DE 2.50 €

Ⓞ VEUILLEZ RESPECTER LES PRESCRIPTIONS LOCALES EN VIGUEUR CONCERNANT LES AUTORISATIONS POUR LE NETTOYAGE DES VÉHICULES DE NETTOYAGE DES VÉHICULES



RE 110



10 - 110 bar - 440 l/h - 17,6 kg

Le RE 110 est un appareil complet, facile à utiliser et très fonctionnel. Avec poignée télescopique en aluminium, un capot frontal pour le rangement simple et rapide : des buses rotative et à jet plat. Inclus du dispositif de pulvérisation de détergent et flexible de 7 m.

RÉFÉRENCE 4950 012 4520 **229,00 €**



RE 130 PLUS



10 - 135 bar - 500 l/h - 21,2 kg

Le RE 130 PLUS est l'appareil idéal pour une utilisation régulière et pour le nettoyage des salissures importantes aux abords de la maison. Il est facile à utiliser, compact et robuste. Doté de nombreux équipements pratiques comme la poignée télescopique pour faciliter le stockage, d'un capot frontal pour stocker les 2 buses. Il se différencie par son enrouleur intégré (PLUS) qui facilite le rangement du flexible de 9 m.

RÉFÉRENCE 4950 012 4560 **445,00 €**



RE 120



10 - 125 bar - 500 l/h - 20,0 kg

Le RE 120 convient parfaitement comme appareil d'appoint pour le nettoyage des vélos, balcons, voitures et meubles de jardin. Doté de nombreux équipements pratiques comme la poignée télescopique pour faciliter le rangement et le capot frontal pour stocker les 2 buses : buse rotative et à jet plat à pression variable. Flexible armature acier d'une longueur de 8m.

RÉFÉRENCE 4950 012 4540 **330,00 €**

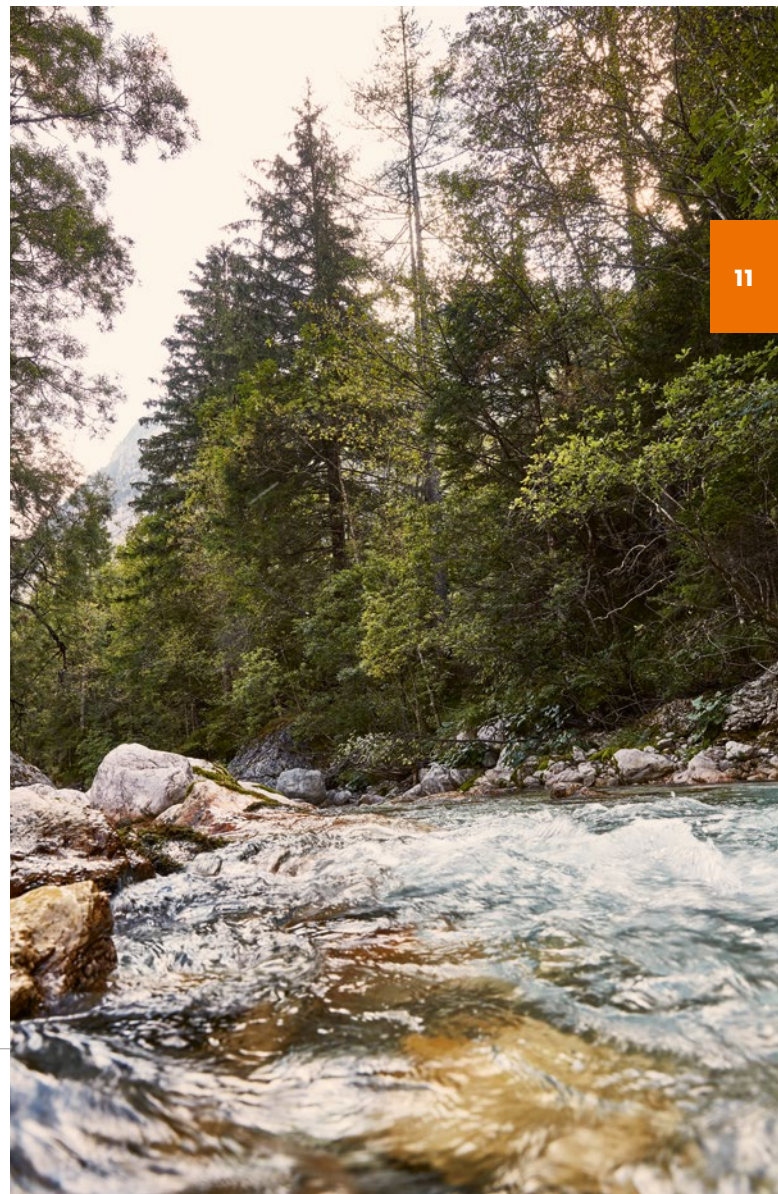

NETTOYEURS HAUTE PRESSION CLASSE MOYENNE

- Pour utilisateurs professionnels ou les particuliers exigeants
- Utilisation occasionnelle
- Leurs applications s'étendent à de nombreux domaines, comme les garages et les ateliers
- La pression de travail pouvant atteindre 150 bars permet d'éliminer les saletés les plus résistantes



RE 143



10 - 140 bar • 610 l/h • 26,2 kg

Le modèle d'entrée de gamme de la classe moyenne pour des applications polyvalentes. Poignée télescopique en aluminium, capot frontal avec rangement pour buses, tête de pompe en laiton, fonction de réglage de la pression et du débit, manomètre, réservoir et dispositif de dosage pour détergent, flexible haute pression de 9 m en armature acier raccord rapide à la sortie haute pression.

RÉFÉRENCE 4768 012 4512

629,00 €



RE 143 PLUS



10 - 140 bar • 610 l/h • 27,2 kg

Versión PLUS avec enrouleur de flexible intégré et tuyau plat d'alimentation en eau de 12 m.

RÉFÉRENCE 4768 012 4501

649,00 €



ACCESSOIRES APPROPRIÉS

VOIR PAGE 246



RE 163 PLUS



10 - 150 bar • 650 l/h • 27,6 kg

Le RE 163 PLUS va vous convaincre aussi bien par sa conception incroyablement compacte que par sa puissance de nettoyage. Il est l'appareil idéal sur de nombreux terrains comme les ateliers, les garages. Ajoutez à ces points forts, un enrouleur de flexible à armature acier de 12 m, des pistons céramiques pour augmenter la durée de vie de l'appareil, deux buses (jet plat et Turbobuse), un réservoir détergent intégré et pour finir, une innovation « made by STIHL » avec un tuyau plat en textile de 12 m pour l'alimentation en eau. Contrairement au tuyau classique, le tuyau textile STIHL est peu encombrant et s'enroule facilement après utilisation dans son boîtier de rangement intégré à l'arrière de l'appareil (voir page 247).

RÉFÉRENCE

4769 012 4502

765,00 €



ACCESSOIRES POUR RE 90 À RE 163 PLUS

- Pour étendre les possibilités d'utilisation
- De nombreuses solutions vous facilitant la tâche
- Accessoires pour tâches de nettoyage spécifiques



BROSSES DE LAVAGE

Largeur env. 285 mm. Pour le nettoyage de surfaces délicates. Avec rebord en caoutchouc intégré pour racler l'eau, pour RE 90 à RE 163 PLUS.

RÉFÉRENCE
4910 500 6000
29,40 €



KIT DE NETTOYAGE VOITURE

Composé d'une brosse de lavage, d'une buse auto et d'une buse coudée à 90°, pour RE 90 à RE 130 PLUS.

RÉFÉRENCE
4910 500 6100
39,60 €



BROSSE DE LAVAGE ROTATIVE

Ø 155 mm. Pour le nettoyage efficace de surfaces délicates, avec couronne rotative de brosse et angle de travail réglable, pour RE 90 à RE 163 PLUS. Ⓞ

RÉFÉRENCE
4910 500 5900
59,90 €



DANS LA LIMITE DES STOCKS
DISPONIBLES !

NETTOYEUR DE SURFACES RA 82

Pour un nettoyage rapide et sans éclaboussures de surfaces horizontales étendues, pour RE 90 à RE 130 PLUS.

RÉFÉRENCE
4900 500 3903
55,00 €



NOUVEAU

NETTOYEUR DE SURFACES RA 90

Ø 255 mm. Pour un nettoyage rapide et sans éclaboussures des surfaces moyennes. Avec réglage de la pression, pour RE 90 à RE 163 PLUS.

RÉFÉRENCE
4910 500 3900
58,00 €



DISPOSITIF DE SABLAGE HUMIDE

Longueur 4 m. Pour le sablage humide des murs et pièces métalliques. Résultats optimaux avec l'abrasif de sablage STIHL SB 90, pour RE 90 à RE 163 PLUS.

RÉFÉRENCE
4910 500 1800
59,90 €

PRIX PUBLIC MAXIMUM CONSEILLÉ € TTC

Ⓞ RECOMMANDATION POUR RE 90, RE 100, RE 110, RE 120 ET RE 130 PLUS :
À UTILISER AVEC LA RALLONGE DE LANCE (N° RÉF. 4910 500 0900)



DANS LA LIMITE DES STOCKS DISPONIBLES !

NETTOYEUR DE SURFACES RA 101

Pour un nettoyage rapide et sans éclaboussures des surfaces étendues horizontales et verticales. Rallonge de lance comprise, pour RE 90 à RE 163 PLUS.

RÉFÉRENCE
4900 500 3902
79,90 €



LANCES LONGUE, COUDÉE

Longueur 1 080 mm. Lance coudée robuste avec buse pour le nettoyage des endroits difficiles d'accès, pour RE 90 à RE 163 PLUS.

RÉFÉRENCE
4910 500 1900
70,00 €



RALLONGES POUR TUYAUX HAUTE PRESSION[Ⓞ]

Pour un périmètre d'action plus étendu, raccordement facile.

POUR RE 90 À RE 130 PLUS
Longueur 7 m, tresse textile
RÉFÉRENCE
4910 500 0801
29,40 €

POUR RE 90 À RE 163 PLUS
Longueur 9 m, tresse métallique
RÉFÉRENCE
4910 500 0802
70,00 €

POUR RE 143 À RE 163 PLUS
Longueur 20 m, tresse métallique
RÉFÉRENCE
4910 500 0803
141,10 €



DISPOSITIF D'AUTO-ALIMENTATION

Longueur 3 m. Pour un approvisionnement en eau sans pression provenant de citernes et de réservoirs d'eau de pluie. Utilisation d'un filtre à eau recommandée, pour RE 90 à RE 163 PLUS.

RÉFÉRENCE
4910 500 0500
59,90 €



NOUVEAU

NETTOYEUR DE SURFACES RA 110

Ø 310 mm. Pour un nettoyage rapide et sans éclaboussures des grandes surfaces. Avec réglage de la pression, pour RE 90 à RE 163 PLUS.

RÉFÉRENCE
4910 500 3901
82,00 €



RALLONGE DE LANCE

Longueur 430 mm. Pour RE 90 à RE 163 PLUS.

RÉFÉRENCE
4910 500 0900
29,40 €



TUYAU TEXTILE AVEC ENROULEUR

Longueur 12 m. Flexible basse pression avec cassette pour un enroulement/déroulement confortables et un rangement permettant de gagner de la place. Rangement possible directement sur l'appareil. Pour RE 90 à RE 163 PLUS[Ⓞ].

RÉFÉRENCE
4910 500 8600
70,00 €



CLAPET ANTIRETOUR AVEC RACCORDS 3/4" INCLUS[Ⓞ]

Empêche le retour de l'eau du nettoyeur haute pression dans le réseau d'eau potable. Pour RE 90 à RE 163 PLUS.

RÉFÉRENCE
4900 500 5700
72,50 €



PACK DE NETTOYAGE DE CANALISATIONS

Longueur 15 m. Convient aussi aux conduits de faible diamètre. Buse comprise, pour RE 90 à RE 163 PLUS.

RÉFÉRENCE
4910 500 8000
70,00 €



BUSE À MOUSSE

Puissance de nettoyage élevée grâce à une mousse longue durée. Orientation réglable du jet de pulvérisation et de l'angle de pulvérisation. Avec système de dosage et grande ouverture de remplissage, pour RE 90 à RE 163 PLUS.

RÉFÉRENCE
4910 500 9600
29,40 €



FILTRE À EAU

Protège la pompe des impuretés provenant de l'arrivée d'eau. Raccord 3/4". Pour RE 90 à RE 163 PLUS.

RÉFÉRENCE
4910 500 5400
32,00 €

[Ⓞ] RECOMMANDATION POUR RE 110, RE 120 ET RE 130 PLUS : EN ASSOCIATION AVEC LE PORTE-FLEXIBLE (N° RÉF. 4950 790 5400), LE FLEXIBLE PLAT PEUT ÊTRE ENTREPOSÉ AVEC LA CASSETTE DIRECTEMENT SUR L'APPAREIL. TEMPÉRATURE MAXIMALE D'ARRIVÉE D'EAU = 20 °C

[Ⓞ] LA RALLONGE DE TUYAU HAUTE PRESSION NE S'ENROULE PAS SUR L'ENROULEUR DE TUYAU
[Ⓞ] NETTOYEUR HAUTE PRESSION À RACCORDER AU RÉSERVOIR D'EAU POTABLE UNIQUEMENT AVEC UN CLAPET ANTIRETOUR

DÉTERGENTS POUR NETTOYEURS HAUTE PRESSION

- Parfaitement adaptés aux nettoyeurs haute pression STIHL
- Le détergent adapté à chaque tâche de nettoyage
- Abrasif de sablage pour les salissures les plus tenaces



DÉTERGENT UNIVERSEL CU 100

Pour l'élimination en douceur des salissures les plus diverses des surfaces dures dans toute la maison et le jardin. Convient aux surfaces vernies, métallisées, en pierre, en plastique et en verre.

11
RÉFÉRENCE
0782 516 9100

5,90 €[Ⓞ] / 5,90 €

51
RÉFÉRENCE
0782 516 9101

4,98 €[Ⓞ] / 24,90 €



DÉTERGENT POUR PIERRES ET FAÇADES CS 100

Pour les surfaces dures en pierre, les façades, les surfaces en béton, en bois ou carrelées. Élimine de façon efficace les dépôts verts, les salissures dues aux émissions de gaz d'échappement, la suie et la poussière.

51
RÉFÉRENCE
0782 516 9500

6,06 €[Ⓞ] / 30,30 €



PRIX PUBLIC MAXIMUM CONSEILLÉ € TTC

Ⓞ PRIX AU LITRE
Ⓛ PRIX AU KILO



SHAMPOING-CIRE POUR VÉHICULES CC 100

Pour l'élimination des salissures typiques de la route telles que le sel, la poussière, les restes d'insectes sur les véhicules de toutes sortes. Moussant, ingrédients haute qualité à base de cire, brillance éclatante, effet nacré durable.

11
RÉFÉRENCE
0782 516 9300

8,90 €[⊙] / 8,90 €

51
RÉFÉRENCE
0782 516 9301

5,38 €[⊙] / 26,90 €



DÉTERGENT POUR JANTES CR 100

Pour éliminer sans peine les salissures particulièrement tenaces. Pour toutes les jantes en acier et en alliage léger.

500 ml
RÉFÉRENCE
0782 516 9400

5,55 €[⊙] / 11,10 €



DÉTERGENT UNIVERSEL PROFESSIONNEL CP 200

Pour les utilisations professionnelles et toutes les surfaces dures, à l'exception des textiles. Élimine les résidus de saletés les plus tenaces, comme les salissures dues aux émissions de gaz d'échappement, la suie, la poussière, les résidus légers d'huile et de graisse et les restes d'insectes. Valeur pH de la solution à 1% : 8,2.

11
RÉFÉRENCE
0782 516 9200

9,60 €[⊙] / 9,60 €

101
RÉFÉRENCE
0782 516 9201

4,47 €[⊙] / 44,70 €



ABRASIF DE SABLAGE SB 90

Pour sablage humide de surfaces robustes comme les murs ou le métal. Élimine la rouille ou les peintures anciennes, sans silicone, pour tous les dispositifs de sablage humide STIHL.

SEAU
25 kg
RÉFÉRENCE
0797 010 2052

1,18 €[⊙] / 29,50 €



LE CONSEIL DU PRO

PRODUITS DE NETTOYAGE ET D'ENTRETIEN STIHL POUR NETTOYEURS HAUTE PRESSION - UNE EXCLUSIVITÉ SONAX

Pour que ses clients puissent bénéficier d'une qualité irréprochable aussi bien avec les nettoyeurs haute pression qu'avec leurs accessoires, STIHL s'est uni à un partenaire de poids. SONAX, une entreprise familiale allemande, qui conçoit et produit depuis 1950 des produits de nettoyage et d'entretien efficaces pour les véhicules, le secteur de l'industrie, les ateliers et l'agriculture. En Allemagne, SONAX est depuis de nombreuses années le numéro un des produits d'entretien auto et également l'un des leaders mondiaux dans ce domaine. Avec SONAX, STIHL a développé une gamme de cinq produits de nettoyage et d'entretien, parfaitement adaptée aux nettoyeurs haute pression de STIHL. Cette gamme répond aux exigences les plus élevées. SONAX fournit en exclusivité à STIHL sa série comprenant les détergents universels CU 100 et CP 200, le détergent pour pierres et façades CS 100, le détergent pour véhicules CC 100 ainsi que le détergent pour jantes CR 100. Tous les tensioactifs utilisés par SONAX dans les produits de nettoyage et d'entretien STIHL sont biodégradables (conformément au règlement sur les détergents 648/2004/CE) et exempts de tout acide nitrilo-triacétique. L'utilisation de ces produits de nettoyage et d'entretien est soumise au respect de la réglementation locale sur les eaux usées.

NETTOYEURS HAUTE PRESSION CLASSE PROFES- SIONNELLE

- Pour les exploitations agricoles, les communes, les exploitations forestières et l'industrie du bâtiment
- Pour les tâches de nettoyage les plus dures et en conditions extrêmes avec utilisation quotidienne prolongée
- Avec unité pompe-moteur à longue durée de vie et nécessitant peu d'entretien
- Ergonomie de première classe avec de nombreux accessoires de série



RE 232



145 bar • 660 l/h • 36,0 kg

Le nettoyeur d'entrée de gamme idéal pour les professionnels. Dispositif de pulvérisation ergonomique pro STIHL, flexible haute pression renforcé à l'acier de 10 m, aspiration et dosage externes du détergent, fixation pour câble électrique, support de pistolet de pulvérisation pratique.

RÉFÉRENCE 4788 012 4500

855,00 €



RE 272 PLUS



45 - 150 bar • 620 l/h • 42,0 kg

Le nettoyeur avec moteur à régime lent et le confort PLUS. Enrouleur avec fonction supplémentaire d'enroulage assisté, flexible haute pression renforcé à l'acier de 15 m, tube en acier supplémentaire équipé d'une buse ronde, pistons à revêtement en céramique à faible usure, dispositif de pulvérisation ergonomique pro STIHL, réservoir à détergent, fonction de réglage de la pression et du débit, manomètre, grand filtre à eau intégrée de série. Conception verticale pour limiter les risques de casse.

RÉFÉRENCE 4788 012 4512

1209,00 €



ACCESSOIRES APPROPRIÉS

VOIR PAGE 252



RE 282 PLUS



60 - 160 bar - 760 l/h - 42,0 kg

Le nettoyeur haute performance avec un PLUS en matière de confort. Moteur à régime lent, enrouleur avec fonction supplémentaire d'enroulage assisté, flexible haute pression renforcé à l'acier de 15 m, tube en acier supplémentaire équipé d'une buse rotative, tension secteur 400 V, pistons à revêtement en céramique résistants à l'usure, dispositif de pulvérisation ergonomique et professionnel STIHL, réservoir à détergent, fonction de réglage de la pression et du débit, manomètre, grand filtre à eau intégrée.

RÉFÉRENCE **4788 012 4521** **1349,00 €**



RE 362 PLUS



35 - 180 bar - 1.080 l/h - 79,0 kg

Version Confort avec l'enrouleur de flexible intégré (PLUS) pour un rangement optimal de son flexible. Longueur 15 m pour un large rayon d'action. Inclus 2 lances avec turbo-buse et buse à jet plat à pression variable. Pour plus d'efficacité et de polyvalence, l'appareil dispose de deux réservoirs de détergents de 2,5L avec passage de l'un à l'autre par bouton de commutation.

RÉFÉRENCE **4780 012 4518** **1729,00 €**



RE 362



35 - 180 bar - 1.080 l/h - 72,0 kg

Le nettoyeur STIHL RE 362 devient le meilleur outil face aux applications les plus rudes en combinant longévité et ergonomie optimale. Design robuste, il est équipé d'un moteur triphasé à régime de rotation lent, d'une pompe en laiton ainsi que de pistons céramiques garantissant une grande longévité. Le guidon est rabattable pour un transport facile et un stockage à faible encombrement. Pour plus d'efficacité et de polyvalence, l'appareil dispose de deux réservoirs à détergents de 2,5 l avec passage de l'un à l'autre par bouton de commutation.

RÉFÉRENCE **4780 012 4510** **1559,00 €**



RE 462 PLUS



35 - 220 bar - 1.130 l/h - 83,0 kg

Le nettoyeur STIHL RE 462 PLUS est le plus puissant des appareils électriques de la gamme STIHL. Il élimine la saleté même la plus tenace. Pour un usage intensif et quotidien. Avec son moteur à régime de rotation lent, sa pompe en laiton, ses pistons céramiques et son système d'arrêt moteur temporisé, c'est l'appareil « made by STIHL » fait pour durer. Pour plus d'efficacité et de polyvalence, l'appareil dispose de deux réservoirs de détergents de 2,5L avec passage de l'un à l'autre par bouton de commutation.

RÉFÉRENCE **4780 012 4501** **1995,00 €**



RB 302

10 - 140 bar - 750 l/h - 38,5 kg

Nettoyeur haute pression autonome à moteur essence. Réglage de la pression et du débit d'eau intégré au pistolet. Avec ensemble des lances professionnelles STIHL.

RÉFÉRENCE 4772 012 4610

1875,00 €



RB 402 PLUS

10 - 230 bar - 1.100 l/h - 68,0 kg

Nettoyeur haute pression autonome à moteur essence. Réglage de la pression et du débit d'eau intégré au pistolet. Avec ensemble des lances professionnelles STIHL. Inclus 2ème lance turbo-buse.

RÉFÉRENCE 4773 012 4610

3860,00 €



**POUR TROUVER LES
PRODUITS DE NETTOYAGE
ET D'ENTRETIEN ADAPTÉS**

VOIR **PAGE 248**

PRIX PUBLIC MAXIMUM CONSEILLÉ € TTC

ACCESSOIRES POUR RE 232 À RE 462 PLUS

- Pour un équipement complémentaire des appareils professionnels
- Buses spéciales, brosses de lavage et autres accessoires pour tâches de nettoyage spécifiques





BROSSES DE LAVAGE

Équipement professionnel, embout de brosse interchangeable, angle de travail réglable, poils naturels, raccord rapide, pour RE 232 - RE 462 PLUS.

RÉFÉRENCE
4925 500 5900
201,60 €



BROSSE DE LAVAGE POUR SURFACES ÉTENDUES[Ⓢ]

Largeur 250 mm. Montage facile sur les lances droites ou coudées, poils naturels, pour RE 232 - RE 462 PLUS.

RÉFÉRENCE
4900 500 3011
169,60 €



LANCES

Droite, sans buse[Ⓢ]. Avec raccord rapide. Pour RE 232 - RE 462 PLUS.

LONGUEUR 350 mm
RÉFÉRENCE
4925 500 0960
58,60 €

LONGUEUR 500 mm
RÉFÉRENCE
4925 500 0961
63,90 €

LONGUEUR 1.070 mm
RÉFÉRENCE
4925 500 0962
69,30 €

LONGUEUR 1.800 mm
RÉFÉRENCE
4925 500 0963
85,30 €

LONGUEUR 2.500 mm
RÉFÉRENCE
4925 500 0964
105,70 €



LANCE

Coudée, sans buse[Ⓢ]. Longueur 1 070 mm, avec raccord rapide. Pour RE 232 - RE 462 PLUS.

RÉFÉRENCE
4925 500 1900
74,60 €



LANCES ROTATIVES

Modèle fin. Pour lutter contre les salissures les plus tenaces, jet fin à rotation rapide efficace sur les surfaces étendues, raccord rapide.

W12 040
Pour RE 232, RE 272 PLUS
RÉFÉRENCE
4925 500 8304
137,60 €

W12 050
Pour RE 282 PLUS
RÉFÉRENCE
4925 500 8306
137,60 €

W11 060
Pour RE 362, RE 362 PLUS
RÉFÉRENCE
4925 500 8301
180,30 €



BUSE ROTATIVE (TURBO-BUSE)

Pour lutter contre les salissures les plus tenaces. Jet fin à rotation rapide, pour les surfaces étendues.

W12 040
Pour RE 232, RE 272 PLUS
RÉFÉRENCE
4900 500 1641
98,10 €

W12 050
Pour RE 282 PLUS
RÉFÉRENCE
4900 500 1649
98,10 €

W11 055
Pour RE 462 PLUS
RÉFÉRENCE
4900 500 1651
180,30 €

W11 060
Pour RE 362, RE 362 PLUS
RÉFÉRENCE
4900 500 1662
180,30 €



LE CONSEIL DU PRO

Nos appareils professionnels sont équipés de série de buses haute pression 30°. Vous pouvez optimiser vos travaux de nettoyage à l'aide des accessoires correspondants. Pour les endroits difficiles d'accès, une lance coudée se révélera très utile.



RALLONGES DE FLEXIBLE HAUTE PRESSION[Ⓞ]

Pour augmenter votre champ d'action. Utilisation uniquement avec un adaptateur. En tresse métallique renforcée.

**DN 06, M24 X 1,5
POUR RE 232 - RE 282 PLUS**

LONGUEUR 10 m
RÉFÉRENCE
4925 500 0840

164,30 €

LONGUEUR 20 m
RÉFÉRENCE
4925 500 0841

308,30 €

**DN 08, M27 X 1,5,
POUR RE 362 À RE 462 PLUS**

LONGUEUR 10 m
RÉFÉRENCE
4925 500 0842

164,30 €

LONGUEUR 15 m
RÉFÉRENCE
4925 500 0843

201,60 €

LONGUEUR 20 m
RÉFÉRENCE
4925 500 0844

233,70 €



ADAPTATEUR HAUTE PRESSION

Pour le raccord de tuyaux haute pression.

**M24 X 1,5
Pour RE 232 - RE 282 PLUS**

RÉFÉRENCE
4925 503 0800

41,60 €

**M27 X 1,5
Pour RE 362 - RE 462 PLUS**

RÉFÉRENCE
4925 503 1205

29,10 €



KITS DE SABLAGE HUMIDE

Pour éliminer sans peine les salissures des murs, la peinture ou la rouille des pièces métalliques. Raccord rapide, pour abrasif de sablage STIHL SB 90.

**TAILLE DES BUSES 05
Pour RE 232 - RE 282 PLUS**

RÉFÉRENCE
4925 500 1800

**TAILLE DES BUSES 06
Pour RE 462 PLUS**

RÉFÉRENCE
4925 500 1801

**TAILLE DES BUSES 07
Pour RE 362, RE 362 PLUS**

RÉFÉRENCE
4925 500 1802

PAR PIÈCE 208,00 €



SETS DE NETTOYAGE DE CANALISATIONS

Grande souplesse même dans les conduites étroites. Buse et raccord rapide compris, pour RE 232 - RE 462 PLUS.

**LONGUEUR 10 m
RÉFÉRENCE
4925 500 8000**

169,60 €

**LONGUEUR 20 m
RÉFÉRENCE
4925 500 8001**

256,00 €



FILTRE À EAU

3/4". Protège la pompe des impuretés provenant de l'arrivée d'eau, pour RE 232 - RE 282 PLUS.

RÉFÉRENCE
4900 500 5405

32,00 €



FILTRE À EAU

3/4". Protège la pompe des impuretés provenant de l'arrivée d'eau, pour RE 362 - RE 462 PLUS.

RÉFÉRENCE
4900 500 5401

32,00 €



ADAPTATEUR RACCORD À VIS/RACCORD RAPIDE

Adaptateur pour brancher les lances/accessoires avec raccord à vis au dispositif professionnel de pulvérisation avec raccord rapide.

RÉFÉRENCE
4925 500 6700

37,30 €



CLAPET ANTI-RETOUR AVEC RACCORDS 3/4" INCLUS[Ⓞ]

Empêche le retour de l'eau du nettoyeur haute pression dans le réseau d'eau potable, pour RE 232 - RE 282 PLUS.

RÉFÉRENCE
4900 500 5404

73,20 €



CLAPET ANTI-RETOUR AVEC RACCORDS 3/4" INCLUS[Ⓞ]

Empêche le retour de l'eau du nettoyeur haute pression dans le réseau d'eau potable, pour RE 362 - RE 462 PLUS.

RÉFÉRENCE
4900 500 5401

32,00 €



KIT D'ASPIRATION

Longueur 3 m, 3/4". Équipement professionnel. Utilisation d'un filtre à eau recommandée, pour RE 232 - RE 462 PLUS.

RÉFÉRENCE
4925 500 0500

265,60 €



	Référence	Prix public maximum conseillé € TTC	Pression de service (bars)	Pression max. (bars) ^①	Débit d'eau min. (l/h)	Débit d'eau max. (l/h)	Température max. d'arrivée d'eau (°C)	Poids, prêt à l'emploi (kg)	Puissance absorbée (kW)	Niveau de pression sonore ^② (dB(A))	Niveau de puissance acoustique ^③ (dB(A))	Vibrations ^④ (m/s ²)
NETTOYEURS HAUTE PRESSION CLASSE COMPACTE^⑤												
RE 90	4951 012 4507	169,00	10 - 100	120	350	520	40	9,8	1,8	80,0	88,0	2,5
RE 100	4950 012 4500	189,00	10 - 110	120	380	440	40	16,5	1,7	67,0	81,0	< 2,5
RE 110	4950 012 4520	229,00	10 - 110	120	380	440	40	17,6	1,7	67,0	81,0	< 2,5
RE 120	4950 012 4540	330,00	10 - 125	140	400	500	40	20,0	2,1	67,0	81,0	≤ 4,2
RE 130 PLUS	4950 012 4560	445,00	10 - 135	150	420	500	40	21,2	2,3	72,0	86,0	< 3,1
NETTOYEURS HAUTE PRESSION CLASSE MOYENNE^⑤												
RE 143	4768 012 4512	629,00	10 - 140	150	540	610	60	26,2	2,9	71,7	84,8	< 2,5
RE 143 PLUS	4768 012 4501	649,00	10 - 140	150	540	610	60 ^⑥	27,2	2,9	77,4	90,5	< 2,5
RE 163 PLUS	4769 012 4502	765,00	10 - 150	160	570	650	60 ^⑥	27,6	3,3 ^⑦	79,7	92,8	< 2,5
NETTOYEURS HAUTE PRESSION CLASSE CLASSE PROFESSIONNELLE^⑤												
RE 232	4788 012 4500	855,00	145	200	590	660	60	36,0	3,3 ^⑦	75,7	89,9	< 1,5
RE 272 PLUS	4788 012 4512	1209,00	45 - 150	200	560	620	60	42,0	3,0 ^⑦	72,4	86,6	< 1,5
RE 282 PLUS	4788 012 4521	1349,00	60 - 160	200	700	760	60	42,0	3,5 ^⑦	73,4	87,6	< 1,5
RE 362	4780 012 4510	1.559,00	35 - 180	-	1.000	1.080	60	72,0	6,3 ^⑦	76,0	87,5	< 2,5
RE 362 PLUS	4780 012 4518	1729,00	35 - 180	-	1.000	1.080	60	79,0	6,5 ^⑦	76,0	87,5	< 2,5
RE 462 PLUS	4780 012 4501	1995,00	35 - 220	-	1.050	1.130	60	83,0	7,4 ^⑦	75,0	86,5	< 2,5
RB 302	4772 012 4610	1875,00	10 - 140	-	750	840	60	38,5	4,0	90,4	103,8	< 2,5
RB 402 PLUS	4773 012 4610	3860,00	10 - 230	-	1.100	1.150	70	80,0	9,6	90,2	103,6	< 2,5

● DE SÉRIE
○ OPTIONNEL
(ACCESSOIRE SPÉCIAL)

① PRESSION DU SYSTÈME MAXIMALE AUTORISÉE
② VALEUR K SELON LA DIRECTIVE EUROPÉENNE 2006/42/CE = 2,0 dB(A)
③ VALEUR K SELON LA DIRECTIVE EUROPÉENNE 2006/42/CE = 1,5 m/s² (RE 90),
2,0 m/s² (À PARTIR DE RE 100), AVEC BUSE À JET PLAT

④ VEILLEZ À UTILISER LES NETTOYEURS HAUTE PRESSION
STIHL CONFORMÉMENT À LA RÉGLEMENTATION LOCALE
CONCERNANT LES EAUX USÉES

Longueur du câble électrique (m)	Tension (V/phases/Hz)	Régime (min ⁻¹)	Kit de vaporisation de détergent/réservoir pour détergent/aspiration externe du détergent	Réservoir pour détergent, transparent (l)	Système de dosage du détergent	Flexible haute pression (long. en m), armature en acier	Tête de pompe en aluminium/tête de pompe en laiton/pistons en céramique	Raccord rapide à la sortie haute pression	Manomètre	Arrêt moteur temporisé	Arrêt de sécurité	Poignée télescopique en aluminium	Poignée de transport en aluminium	Capot rabattable pour rangement pour buses	Support pour flexible textile plat/flexible textile plat avec cassette	Raccord rapide à la sortie haute pression	Tambour-enrouleur de flexible haute pression intégré	Raccord anti-vrille sur le pistolet	Buse rotative/2. lances avec buse rotative
5	230/1-/50	15.000	●/-/-	0,5	-	6 [⊙]	●/-/-	-/-	-	-	-	-	-	-	-/-	-	-	●	●/-
5	230/1-/50	2.850	●/-/-	0,5	-	6 [⊙]	●/-/-	-/-	-	-	-	-	-	-	-/-	-	-	●	●/-
5	230/1-/50	2.850	●/-/-	0,5	-	7 [⊙]	●/-/-	-/-	-	-	-	●	-	●	o/o	●	-	●	●/-
5	230/1-/50	2.850	●/-/-	0,5	●	8	●/-/-	-/-	-	-	-	●	●	●	o/o	●	-	●	●/-
5	230/1-/50	2.850	●/-/-	0,5	●	9	●/-/-	-/-	-	-	-	●	●	●	o/o	-	●	●	●/-
5	230/1-/50	2.800	-/●/●	2	●	9	-/●/-	●/-	●	-	-	●	●	●	●/o	●	-	●	●/-
5	230/1-/50	2.800	-/●/●	2	●	12	-/●/-	●/-	●	-	-	●	●	●	●/●	-	●	●	●/-
5	230/1-/50	2.800	-/●/●	2	●	12	-/●/●	●/-	●	-	-	●	●	●	●/●	-	●	●	●/-
5	230/1-/50	2.800	-/-/●	-	●	10	-/●/-	-/-	-	-	-	-	●	-	-	-	-	●	-/o
5	230/1-/50	1.450	-/●/●	2,5	●	15	-/●/●	●/-	●	-	-	-	●	-	-	-	●	●	-/●
5	400/3-/50	1.450	-/●/●	2,5	●	15	-/●/●	●/-	●	-	-	-	●	-	-	-	●	●	-/●
5	400/3-/50	1.450	-/●/●	2,5 + 2,5	●	10	-/●/●	●/●	●	-	-	-	-	-	-	-	-	●	-/o
5	400/3-/50	1.450	-/●/●	2,5 + 2,5	●	15	-/●/●	●/●	●	-	-	-	-	-	-	-	●	●	-/●
5	400/3-/50	1.450	-/●/●	2,5 + 2,5	●	20	-/●/●	●/●	●	●	●	-	-	-	-	-	●	●	-/●
-	-	3.200	-	-	-	⊙	-/●/●	●/-	-	-	-	-	-	-	-	-	-	●	-/-
-	-	3.400 - 1.500	-	-	-	20	-/●/●	●/-	-	-	-	-	-	-	-	-	●	●	-/●

⊙ AVEC UN TUYAU PLAT TEXTILE, TEMPÉRATURE MAXIMALE D'ARRIVÉE D'EAU = 20 °C
 ⊙ L'INSTALLATION ÉLECTRIQUE SUR LE LIEU D'UTILISATION DOIT ÊTRE ADAPTÉE À CETTE PUISSANCE

⊙ TISSU PVC

ASPIRATEURS EAU ET POUSSIÈRES EN DÉTAIL



TECHNIQUE

01 SYSTÈME D'ARRÊT TEMPORISÉ

Si l'aspirateur est allumé par enclenchement automatique, il fonctionne encore quelques temps après l'arrêt de l'appareil électrique. Cela permet d'évacuer les résidus du tuyau.

02 SYSTÈME MULTI-FILTRE

L'association du sac à poussière et du filtre principal permet d'emprisonner les poussières les plus fines. Le dispositif de filtre lavable est hygiénique, économique et préserve l'environnement.

CONFORT

03 SUPPORT POUR ACCESSOIRES

Avec support pour tuyau d'aspiration et câble électrique. Gardez tous vos embouts à portée de main.

04 DÉMARRAGE AUTOMATIQUE/PRISE (E)

L'aspirateur démarre et s'arrête automatiquement via l'outil électrique raccordé à la prise.

05 DISPOSITIF DE NETTOYAGE DU FILTRE

Performance optimale garantie en continu grâce au nettoyage rapide et simple du filtre sans ouverture du capot.

06 VARIATEUR DE RÉGIME

Pour le réglage en continu de la puissance d'aspiration en fonction du support.

ASPIRATEURS EAU ET POUSSIÈRES

- Pour le domaine privé ou pour les applications professionnelles dans les ateliers, pour les services de nettoyage et dans l'industrie
- Pour de multiples travaux de nettoyage en milieu humide ou sec
- Nombreux accessoires de très haute qualité



SE 62



1,4 kW - 210 mbar - 3.600 l/min

L'aspirateur eau et poussières SE 62 convient pour le nettoyage de votre voiture, garage, cave et atelier. Avec un seul appareil vous aspirez la poussière, les liquides. Vous disposez également de la fonction soufflage pour encore plus de polyvalence de nettoyage. L'appareil propose également le système de nettoyage du filtre pour une aspiration toujours optimale. Particulièrement maniable grâce à ses roulettes pivotantes.

RÉFÉRENCE 4784 012 4400 149,00 €



SE 62 E



1,4 kW - 210 mbar - 3.600 l/min

L'aspirateur eau et poussière SE 62 E convient pour le nettoyage de votre voiture, garage, cave et atelier. Particulièrement recommandé pour les bricoleurs. Il est notamment équipé de la fonction synchronisation électrique (E) avec prise de branchement pour les outils électroportatifs comme des scies, perceuses ou rabots. Avec un seul appareil vous aspirez la poussière, les liquides et disposez également de la fonction soufflage pour encore plus de polyvalence de votre nettoyage. L'appareil propose également le système de nettoyage du filtre pour une aspiration toujours optimale.

RÉFÉRENCE 4784 012 4404 215,00 €



ACCESSOIRES APPROPRIÉS

VOIR PAGE 260



SE 122



1,5 kW • 250 mbar • 3.700 l/min

Le SE 122 possède une puissance d'aspiration élevée. Il élimine tous les déchets : fins ou gros, secs ou humides et même les liquides. Cet aspirateur est idéal pour le nettoyage des petites surfaces en milieu professionnel. Il propose une grande capacité de réservoir de 30 L. Son système de nettoyage du filtre sans ouverture de la cuve permet une aspiration continue toujours optimale. Utilisation possible sans sac

RÉFÉRENCE

4774 012 4400

520,00 €[Ⓢ]



SE 122 E



1,5 kW • 250 mbar • 3.700 l/min

Le SE 122 possède une puissance d'aspiration élevée. Equipements complets : avec variateur de régime pour s'adapter à tous les supports et système d'arrêt temporisé pour un travail impeccable. Il est notamment équipé de la fonction synchronisation électrique (E) avec prise de branchement pour les outils électroportatifs comme des scies, perceuses ou rabots

RÉFÉRENCE

4774 012 4406

545,00 €[Ⓢ]

ACCESSOIRES POUR ASPIRA- TEURS EAU ET POUSSIÈRES

- Accessoires pour utilisations les plus diverses
- Embouts variés
- Tubes de rallonge et adaptateurs
- Tuyaux d'aspiration





SACS À FILTRE

Par lot de 5. Non-tissés, stables et résistants aux risques de déchirures.

Pour SE 62, SE 62 E
RÉFÉRENCE
4901 500 9004

17,30 €

Avec fermeture anti-poussière, pour SE 122 E
RÉFÉRENCE
4901 500 9007

39,20 €



ÉLÉMENTS DE FILTRE

Élément de filtre destiné au montage ou au remplacement.

Papier résistant pour SE 62 - SE 122 E
RÉFÉRENCE
4709 703 5900

22,20 €

Non-tissé en PET lavable et résistant, convient très bien pour l'aspiration humide pour SE 62 - SE 122 E
RÉFÉRENCE
4742 703 5900

41,30 €



ÉLÉMENTS DE FILTRE

Pour une aspiration régulière de liquide. En inox, pour SE 62 - SE 122 E.

RÉFÉRENCE
4901 501 0900

32,70 €



FLEXIBLES D'ASPIRATION

Ø 32 mm x 3,5 m
Pour SE 62, SE 62 E
RÉFÉRENCE
4901 500 0518

42,70 €

Ø 36 mm x 3,0 m
Pour SE 122 - SE 133 ME
RÉFÉRENCE
4901 500 0504

55,40 €

FLEXIBLES D'ASPIRATION AVEC ADAPTATEUR

Avec adaptateur pour outils électriques.



Ø 27 mm x 3,5 m
Pour SE 62 et SE 62 E
RÉFÉRENCE
4901 500 0520

44,50 €



Ø 27 mm x 3,5 m,
Pour SE 122 - SE 133 ME
RÉFÉRENCE
4901 500 0503

79,00 €



PALETTE COMBINÉE POUR SOLS

(RACCORDEMENT Ø 36 MM)

Avec sélecteur au pied pour les surfaces lisses ou moquettes. Largeur 280 mm. Pour SE 61 - SE 122 E

RÉFÉRENCE
4901 500 2503

52,40 €



PALETTE ALUMINIUM

(RACCORDEMENT Ø 36 MM)

Largeur 330 mm. Pour aspiration humide. Fixation pour brosses amovible, pour SE 62 - SE 122 E.

RÉFÉRENCE
4901 500 2700

87,50 €



PALETTE UNIVERSELLE

(RACCORDEMENT Ø 36 MM)

Largeur 400 mm. Aspiration humide/à sec. Réglable en hauteur, pour SE 62 - SE 122 E.

RÉFÉRENCE
4901 500 2705

75,20 €



PALETTE SPÉCIALE GRANDE SURFACE

(RACCORDEMENT Ø 36 MM)

Largeur 450 mm. Pour surfaces étendues. En aluminium, réglable en hauteur, avec embout interchangeable.

Avec embout-brosse pour SE 62 - SE 122 E
RÉFÉRENCE
4901 500 2710

116,30 €

Avec embout en caoutchouc pour l'aspiration de liquides pour SE 62 - SE 122 E
RÉFÉRENCE
4901 500 2711

127,00 €



PALETTE POUR ASPIRATION HUMIDE

(RACCORDEMENT Ø 36 MM)

Largeur 300 mm. Pour aspiration humide, pour SE 62 - SE 122 E.

RÉFÉRENCE
4901 500 7200

30,50 €



**EMBOU
D'ASPIRATION
UNIVERSEL**

(RACCORDEMENT
Ø 36 MM)
Largeur 115 mm. En plastique
avec brosse pour peluches,
convient parfaitement pour
les sièges automobiles, pour
SE 62 - SE 122 E.

RÉFÉRENCE
4901 502 2300
8,90 €



**EMBOU
À BROSSÉ**

(RACCORDEMENT
Ø 36 MM)
Longueur 230 mm. Pour
le nettoyage de surfaces
délicates, par exemple les
meubles capitonnés, pour
SE 62 - SE 122 E.

RÉFÉRENCE
4901 502 2600
13,90 €



**ADAPTATEUR
POUR OUTILS
ÉLECTRIQUES**

(RACCORDEMENT
Ø 36 MM)
Pour raccorder le tuyau
d'aspiration à un outil
électroportatif. Raccord ra-
pide, pour SE 122 - SE 122 E.

RÉFÉRENCE
4901 500 7301
17,70 €



**LANCES DE
RALLONGE**

(RACCORDEMENT
Ø 36 MM)
1 pièce de 500 mm de
longueur en acier inoxydable,
pour SE 62 - SE 133 ME
RÉFÉRENCE
4786 503 1600
27,90 €

2 pièces de 500 mm de
longueur en aluminium,
pour SE 62 - SE 133 ME
RÉFÉRENCE
4901 503 1610
17,60 €



**EMBOU POUR
RAINURES**

(RACCORDEMENT
Ø 36 MM)
Longueur 300 mm.
Pour le nettoyage des
endroits difficiles d'accès.
En plastique, pour
SE 62 - SE 122 E.

RÉFÉRENCE
4901 502 2200
8,50 €



**BEC
OBLIQUE EN
CAOUTCHOUC**

(RACCORDEMENT
Ø 36 MM)
Longueur 185 mm. Pour
l'aspiration de surfaces
délicates, pour
SE 62 - SE 122 E.

RÉFÉRENCE
4901 502 2400
9,80 €

**PINCEAU
D'ASPIRATION**

(RACCORDEMENT
Ø 36 MM)
Largeur 70 mm. Par
exemple pour robinets et
claviers. Rotatif, avec
brosses en nylon, pour
SE 62 - SE 122 E.

RÉFÉRENCE
4901 502 2900
9,10 €



**EMBOU POUR
RAINURES**

(RACCORDEMENT
Ø 36 MM)
Longueur 920 mm. Pour le
nettoyage de chaudières
ou de fours. En métal, pour
SE 62 - SE 122 E.

RÉFÉRENCE
4901 502 2201
52,40 €



**EMBOU
D'ASPIRATION
POUR
RADIATEURS**

(RACCORDEMENT
Ø 36 MM)
Pour le nettoyage des murs,
des stores vénitiens et des
radiateurs. Composé d'un
embout à rainure et d'une
brosse spéciale, pour
SE 62 - SE 122 E.

RÉFÉRENCE
4901 500 2610
11,60 €

Référence

Prix public maximum conseillé € TTC

Puissance absorbée max. P_{max} (kW)

Dépression max. (mbars)

ASPIRATEURS EAU ET POUSSIÈRES				
SE 62	4784 012 4400	149,00	1,4	210
SE 62 E	4784 012 4404	215,00	1,4	210
SE 122	4774 012 4400	520,00	1,5	250
SE 122 E	4774 012 4405	545,00	1,5	250



Débit (l/min)	Poids, prêt à l'emploi (kg)	Niveau de pression sonore [Ⓞ] (dB(A))	Tension (V/phases/Hz)	Capacité de la cuve (l)	Longueur du tuyau d'aspiration (m)	Diamètre du tuyau (mm)	Aspiration eau/poussière au choix	Démarrage automatique/prise (E)	Système multi-filtre	Dispositif de nettoyage du filtre automatique/manuel	Élément de filtre en papier/non-tissé PET	Sac à filtre en non-tissé	Tube d'aspiration à raccord rapide	Tube d'aspiration plastique/inox	Buse pour sols commutable	Buse universelle rainures	Adaptateur pour outils électriques	Réglage du régime	Démarrage sans à-coups	Système d'arrêt temporisé
3.600	7,5	70,9	220-240/1-/50/60	20	2,5	32	● -	●	●	-/●	●/-	●	●	●/-	●	●	-	-	-	-
3.600	8,0	70,9	220-240/1-/50/60	20	3,5	32	● ●	●	●	-/●	●/-	●	●	●/-	●	●	●	-	-	-
3.700	12,1	65,1	220-240/1-/50/60	30	3,0	36	● -	●	●	-/●	-/●	●	●	-/●	●	●	-	-	-	-
3.700	12,3	65,1	220-240/1-/50/60	30	3,0	36	● ●	●	●	-/●	-/●	●	●	-/●	●	●	●	●	●	●



ENTRETIEN ET TRAITEMENT DES SURFACES AGRICOLES —

267 — ATOMISEURS
ET ACCESSOIRES

270 — PULVÉRISATEURS
ET ACCESSOIRES

ATOMISEURS EN DÉTAIL



TECHNIQUE

01 SYSTÈME DE TRANSFORMATION 2 EN 1
Multifonctionnel, l'appareil SR 450 passe du mode pulvérisation au mode épandage de poudre en un tour de main. Sans kit de montage et sans manipulation technique particulière.

CONFORT

02 RÉSERVOIR AVEC GRANDE OUVERTURE DE REMPLISSAGE

Cette grande ouverture permet de remplir le réservoir rapidement et proprement. Il est facilement accessible et donc facile à nettoyer.

03 SYSTÈME DE DOSAGE À PORTÉE DE MAIN

Sur le modèle SR 450, le grand levier de dosage, permettant aussi bien la pollinisation que l'épandage de granulés, est placé juste au-dessous de la poignée de commande. Non seulement vous actionnez et coupez le flux de poudre en un seul geste, mais vous pouvez également réguler le débit souhaité avec une grande précision, grâce aux positions intermédiaires du levier.

04 POIGNÉE MULTIFONCTIONS À UNE MAIN

Sur la poignée se trouvent les éléments de commande du moteur ainsi que ceux de la valve régulatrice de l'alimentation en produit de traitement. En plus des fonctions de commande du moteur, vous pouvez actionner et couper confortablement et rapidement le débit du produit, avec une seule main.

ATOMISEURS ET ACCESSOIRES

- Pour agriculteurs, arboriculteurs et viticulteurs
- Pour l'épandage de liquides, granulés et semences
- Ergonomique et sans effort
- Idéal pour l'emploi en cultures verticales



SR 200



27,2 cm³ • 10 l • 7,8 kg [Ⓢ]

Petit par sa taille, grand par sa performance. Le SR 200 affiche un poids record à moins de 8 kg. Son ambition : devenir l'atomiseur le plus léger du marché. Grâce à la grande vitesse de sortie d'air, vous disposez d'un grand rayon d'action pour la pulvérisation de produits phytosanitaires. Idéal pour les particuliers qui souhaitent traiter, protéger et désinfecter les arbres fruitiers, légumes et pieds de vignes. Equipé de 3 grilles de dérivations : large jet, à 45° et grille de déviation double.

RÉFÉRENCE

4241 011 2601

605,00 €



SR 430



63,3 cm³ • 14 l • 12,2 kg [Ⓢ]

Le SR 430 est un atomiseur puissant pour l'épandage de produits phytosanitaires liquides sur de grandes surfaces. En offrant une portée horizontale de 14,5 m pour une portée verticale équivalente, l'appareil fait face à toutes les situations. Equipé du système anti vibrations STIHL, travaillez efficacement tout en ménageant vos efforts.

RÉFÉRENCE

4244 011 2600

739,00 €



SR 450



63,3 cm³ • 14 l • 12,8 kg [Ⓢ]

Modèle semblable au SR 430. Il se différencie néanmoins par son système de transformation 2 en 1 permettant en plus de la pulvérisation de produits liquides, de poudrer et d'épandre des granulés sur de grandes surfaces de culture.

RÉFÉRENCE

4244 011 2641

809,00 €



CARBURANTS ET LUBRIFIANTS APPROPRIÉS

VOIR PAGE 294



CEINTURE

Pour répartir le poids entre hanches et épaules, assure ainsi un confort de port optimal. Pour SR 200, SR 430 et SR 450.

RÉFÉRENCE
4203 710 9102
54,30 €



JEUX DE BUSES ULV

Pour l'épandage de très petites quantités de liquide. Robinet ULV pour SR 430, SR 450.

RÉFÉRENCE
4244 007 1022
12,40 €



KIT POMPE DE BRASSAGE

Augmente la quantité d'épandage lors de la pulvérisation verticale. Idéal pour une pulvérisation efficace à mi hauteur. Mélange également le liquide dans le réservoir.

POUR SR 430, SR 450
RÉFÉRENCE
4244 007 1004
190,50 €

POUR SR 200 (non illustré)
RÉFÉRENCE
4241 007 1006
132,30 €



LE CONSEIL DU PRO

Les cultures des grandes surfaces, dont les jeunes plants, les plants de légumes, les plantes ornementales, les arbustes et les petits arbres se traitent idéalement par pulvérisation. Cela permet de procéder à un épandage précis, sans impact sur les plantes voisines. Les cultures de grandes surfaces telles que les grands plants de légumes, les vignes, les arbustes et les arbres sont traitées avec un atomiseur. Le moteur thermique met en mouvement la turbine et génère un courant d'air qui fait tourbillonner les pales. Le liquide est alors injecté dans le flux d'air. Et c'est ainsi que le produit passe sous les feuilles.

Référence	Prix public maximum conseillé € TTC	Cylindrée (cm ³)	Capacité de réservoir (l)	Poids (kg) ①	Niveau de pression sonore ② (dB(A))	Niveau de puissance acoustique ③ (dB(A))	Vibrations ④ (m/s ²)	Débit d'air max. (m ³ /h) ⑤	Portée horizontale max. (m)	Système anti-vibrations STIHL	STIHL ElastoStart	Système de filtre à air longue durée	Fonction de poudrage	Poignée multifonctions à une main
-----------	-------------------------------------	------------------------------	---------------------------	--------------	-------------------------------------	--	----------------------------------	--	-----------------------------	-------------------------------	-------------------	--------------------------------------	----------------------	-----------------------------------

ATOMISEURS ⑥														
SR 200	4241 011 2601	605,00	27,2	10,0	7,8	94	104	1,5	780	9,0	●	-	-	●
SR 430	4244 011 2600	739,00	63,3	14,0	12,2	97	109	1,9	1.300	14,5	●	●	●	●
SR 450	4244 011 2641	809,00	63,3	14,0	12,8	101	110	1,9	1.300	14,5	●	●	●	●

PRIX PUBLIC MAXIMUM CONSEILLÉ € TTC

● DE SÉRIE
○ OPTIONNEL (ACCESSOIRE SPÉCIAL)

① POIDS RÉSERVOIR VIDE, COMPLET
② VALEUR K SELON LA DIRECTIVE EUROPÉENNE 2006/42/CE = 2,0 dB(A)
③ VALEUR K SELON LA DIRECTIVE EUROPÉENNE 2006/42/CE = 2 m/s²

④ SANS SYSTÈME DE SOUFFLAGE
⑤ VEILLEZ À UTILISER LES ATOMISEURS CONFORMÉMENT À LA RÉGLEMENTATION NATIONALE



PULVÉRISA- TEURS ET ACCESSOIRES

- Utilisation aux abords de la maison, dans le jardin et sur des surfaces cultivées de taille moyenne
- Pour soigner individuellement vos plantes et épandre précisément produits phytosanitaires et engrais liquides
- Optimal pour l'utilisation sur des cultures de grandes surfaces



SG 11



1,5 l · 0,46 kg [Ⓢ]

Pulvérisateur manuel ergonomique pour l'épandage de produits phytosanitaires liquides. Pompe facile à manœuvrer pour un travail confortable. De série avec buse à cône creux.

RÉFÉRENCE **4255 019 4910** **25,40 €**



SG 31



5 l · 1,8 kg [Ⓢ]

Pulvérisateur manuel pour particuliers. Maniement simple grâce à la grande ouverture de remplissage et à la vanne d'arrêt ergonomique avec tuyau télescopique. De série avec buse à cône creux et à jet plat.

RÉFÉRENCE **4255 019 4930** **49,70 €**



SG 51



12,0 l • 4,5 kg [Ⓞ]

Pulvérisateur dorsal manuel de capacité intermédiaire. Il convient aux professionnels comme aux particuliers. Design compact et fonctionnel. Possibilité de montage du levier à droite ou à gauche. Harnais ergonomique pour un grand confort. Equipé d'une position de transport pour la lance. La pompe est intégrée à l'intérieur de la cuve pour une plus longue durée de vie. Pistolet ergonomique avec vanne d'arrêt et manomètre intégré

RÉFÉRENCE **4255 019 4950** **132,00 €**



SG 71



18,0 l • 4,8 kg [Ⓞ]

Pulvérisateur dorsal pour applications professionnelles. Confort de travail optimal grâce à la possibilité d'un montage du levier de pompage d'un côté comme de l'autre et grâce aux réglages de la longueur comme de la largeur. Sangles de haute qualité et plaque dorsale moulée offrant un confort optimal. Vanne d'arrêt ergonomique avec manomètre.

RÉFÉRENCE **4255 019 4970** **173,60 €**











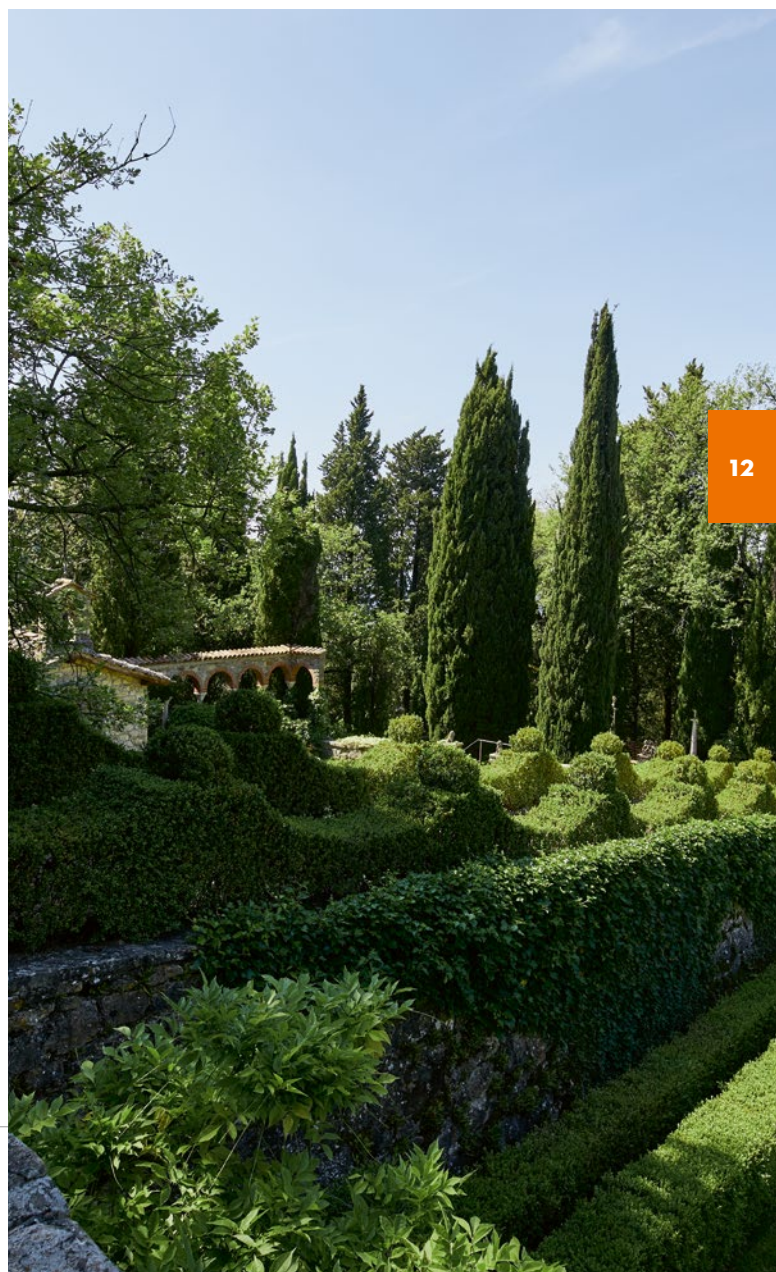





ACCESSOIRES APPROPRIÉS











VOIR **PAGE 272**

Référence
 Prix public maximum
 conseillé € TTC
 Capacité de réservoir (l)
 Poids (kg) [Ⓞ]
 Manomètre

PULVÉRISATEURS					
SG 11	4255 019 4910	25,40	1,5	0,46	-
SG 31	4255 019 4930	49,70	5,0	1,8	-
SG 51	4255 019 4950	132,00	12,0	4,5	●
SG 71	4255 019 4970	173,60	18,0	4,8	●



	Référence	Prix public maximum conseillé € TTC	Adapté aux modèles de pulvérisateurs	Angle de pulvérisation/ type de jet 	Matériau	Pression de pulvérisation max. (bars)	Applications
ACCESSOIRES POUR PULVÉRISATEURS							
TUBES TÉLESCOPIQUES 	4255 500 0900	35,40	SG 51, SG 71 (Longueur 52 - 90 cm)	-	Plastique	-	Télescopique à réglage continu, étend la portée de travail jusqu'à 90 cm.
PROTECTION ANTI-ÉCLABOUSSURES 	4255 500 5800	25,50	SG 21, SG 31, SG 51, SG 71	 80°	Plastique	-	Réduit la surface de prise au vent et permet ainsi de limiter la dérive. Évite le contact du liquide pulvérisé avec les plantes avoisinantes.
BUSE DOUBLE 	4255 500 8500	22,00	SG 21, SG 31, SG 51, SG 71	 85°	Plastique	2,0	Idéale pour la pulvérisation de surfaces étendues ou de deux plates-bandes simultanément, orientation de buse réglable individuellement.
SOUPAPES DE PRESSION 	4255 500 7403	35,10	SG 31, SG 51, SG 71 Coloris jaune	-	-	1,0	Maintien constant de la pression souhaitée (selon le champ d'application), avec un écart de $\pm 10\%$. La pression continue permet de réduire les fluctuations du débit et offre ainsi un résultat de travail optimal.
	4255 500 7404	35,10	SG 31, SG 51, SG 71 Coloris rouge	-	Plastique	1,5	
	4255 500 7405	35,10	SG 31, SG 51, SG 71 Coloris bleu	-	-	2,0	
KIT DE BUSES 	4255 007 1000	21,20	SG 11, SG 21, SG 31, SG 51, SG 71	 80°  85°	Plastique	-	Composé de deux buses à jet plat pour le traitement des surfaces et de deux buses à cône creux pour la pulvérisation de plantes isolées. (Pour le montage sur SG 51 et SG 71, un support de buse sera nécessaire.)
BARRE D'IRRIGATION 	4255 500 9702	71,30	SG 51, SG 71 (Longueur 100 cm)	 80°	Laiton	2,0	Barre de pulvérisation dotée de trois buses à jet plat pour l'épandage de produits phytosanitaires sur des surfaces étendues. Avancement de travail rapide grâce à l'étendue de son champ d'action.
BUSE À JET PLAT 80-04 	4255 502 1700	10,20	SG 21, SG 31, SG 51, SG 71	 80°	Laiton	2,0	Buse à jet plat à grand calibre pour les applications de surfaces. Particulièrement adapté aux travaux de désherbage, nécessitant une pulvérisation à grosses gouttes. (Pour le montage sur SG 51 et SG 71, un adaptateur de buse est nécessaire - référence 4255 500 2800.)

	Référence	Prix public maximum conseillé € TTC	Adapté aux modèles de pulvérisateurs	Angle de pulvérisation / type de jet ☉	Matériau	Pression de pulvérisation max. (bars)	Applications
ACCESSOIRES POUR PULVÉRISATEURS							
FILTRE FIN 100 M POUR VANNE D'ARRÊT							
	4255 502 0701	5,00	SG 31, SG 51, SG 71	-	Plastique	-	Filtre fin pour vanne d'arrêt. Empêche l'obturation des buses à faible débit.
BUSE RÉGLABLE EN LAITON							
	4255 700 6302	8,10	SG 21, SG 31, SG 51, SG 71		Laiton	2,0	La buse réglable en laiton permet de régler le volume de jet, de cône creux à jet plein. Pour une pulvérisation optimale même dans des conditions changeantes ou lors d'applications diverses.
BUSE À JET PLAT EN LAITON 65-0025							
	4255 502 1701	16,30	SG 21, SG 31, SG 51, SG 71		Laiton	2,0	Buse à jet plat de petit calibre et faible débit pour des produits devant être pulvérisés sur de petites surfaces et de manière ciblée. (Pour le montage sur SG 51 et SG 71, un support de buse sera nécessaire.)
BUSE À CÔNE CREUX EN LAITON 2,5 mm							
	4255 700 6303	5,00	SG 21, SG 31, SG 51, SG 71		Laiton	2,0	Buse de gros calibre spéciale pour les débits élevés. Idéale surtout pour le chaulage.
BUSE À CÔNE PLEIN EN LAITON							
	4255 700 6304	29,60	SG 21, SG 31, SG 51, SG 71		Laiton	2,0	Buse à cône plein à débit réduit. Idéale pour le dosage précis des produits de traitement contre les morsures de gibier et les herbicides. (Pour le montage sur SG 51 et SG 71, un support de buse sera nécessaire.)
ADAPTATEUR DE BUSE							
	4255 500 2800	5,60	SG 21, SG 51, SG 71	-	Plastique	-	Nécessaire au montage des buses à jet plat sur l'appareil.



UN CONCENTRÉ DE PUISSANCE POUR DES CONDITIONS EXTRÊMES

277 — DÉCOUPEUSES À PIERRE
ET ACCESSOIRES

289 — TARIÈRES
ET ACCESSOIRES

280 — DÉCOUPEUSES À DISQUE
ET ACCESSOIRES

292 — TARIÈRES MANUELLES
ET ACCESSOIRES

DÉCOUPEUSES À PIERRE EN DÉTAIL



TECHNIQUE

01 SYSTÈME DE FILTRE À AIR LONGUE DURÉE

Ce système équipé d'un filtre HD2 et d'un filtre additionnel protège le moteur même des poussières les plus fines, pour une durée de vie particulièrement longue. Fabriqué dans un matériau spécial, le filtre se nettoie aisément à l'aide d'un produit tel que STIHL Varioclean et d'un simple rinçage à l'eau chaude.

02 STIHL 2-MIX-MOTOR

À la fois puissant et économique. La séparation du gaz d'échappement et du gaz frais minimise les pertes de mélange. La performance est donc améliorée et la consommation réduite.

03 CHAÎNES DIMANTÉES

Permettent la coupe de pierres humides et sont équipées de la technologie LowStretch. Les segments diamantés sont pré-affûtés et fournissent une puissance maximale dès la première coupe. La structure des chaînes avec maillon d'entraînement à bossage apporte de la stabilité et réduit les vibrations.

04 GUIDES-CHAÎNES AVEC CONDUIT D'EAU

Le dispositif de lavage interne à l'eau des guide-chaînes permet de rincer et de refroidir la chaîne, la rainure du guide-chaîne et le pignon de renvoi. La durée de vie du guide-chaîne et de la chaîne est prolongée et l'utilisateur est moins exposé à la poussière.

CONFORT

05 TENDEUR DE CHAÎNE LATÉRAL

Permet de tendre la chaîne facilement et en toute sécurité.

06 PRISE D'EAU AVEC ROBINET DE DOSAGE

Le raccord rapide permet un branchement facile au réseau d'alimentation en eau. Avec le robinet de dosage, vous pouvez régler aisément la quantité d'eau pour lier la poussière ainsi que refroidir et rincer la chaîne.



Ce symbole correspond à la technologie LowStretch. Un revêtement dur spécifique protège les rivets et les maillons d'entraînement de l'usure, permettant de réduire l'allongement de la chaîne.



Ce symbole indique une découpe humide et donc l'utilisation indispensable d'eau. L'eau lie la poussière et sert au refroidissement et à la lubrification de l'outil.

DÉCOUPEUSES À PIERRE ET ACCESSOIRES

- Pour les professionnels du bâtiment
- Pour la découpe humide du béton, de la pierre naturelle et de la pierre de taille
- Pour la découpe de conduits
- Pour la découpe d'angles dans le cadre de percées et d'ouvertures de murs
- Le complément idéal des découpeuses à disque



GS 461



76,5 cm³ - 4,3 kW - 7,6 kg^①

La maniabilité d'une tronçonneuse STIHL combinée à la puissance d'une découpeuse à disque. La GS 461 se distingue par sa grande profondeur de coupe et sa capacité à réaliser en toute simplicité des percées et des découpes d'angles. Equipement complet : moteur 2T à balayage stratifié, tendeur de chaîne latéral, système anti-vibrations, prise d'eau, corde de lanceur renforcée avec ElastoStart, filtration professionnelle, bouchon de réservoir à baïonnette et à remplissage vertical.

LONGUEUR DU GUIDE 40 cm^②
RÉFÉRENCE 4252 200 0003

2525,00 €



CARBURANTS ET LUBRIFIANTS APPROPRIÉS

VOIR PAGE 294



LE CONSEIL DU PRO

La découpeuse à pierre constitue le complément idéal de la découpeuse à disque. Idéale par exemple pour les coupes d'angles, sans adaptateur. Les angles sont d'abord prétraités avec la découpeuse à pierre (incision), puis les coupes droites plus longues sont effectuées avec la découpeuse à disque. La combinaison des deux appareils vous permet de découper précisément et efficacement même des ouvertures de plus grande taille.

PRIX PUBLIC MAXIMUM CONSEILLÉ € TTC

① POIDS RÉSERVOIR VIDE, SANS GUIDE-CHAÎNE NI CHAÎNE DIAMANTÉE
② LA LONGUEUR DE COUPE EFFECTIVE EST INFÉRIEURE À LA LONGUEUR DE GUIDE INDICUÉE





CHAÎNE DIAMANT 36 GBE^①



Chaîne à très faibles vibrations spécialement conçue pour la GS 461 et pourvue d'un segment diamanté sur un maillon d'entraînement sur deux. Convient particulièrement aux matériaux abrasifs tels que la brique ou le grès calcaire. Technologie LowStretch réduisant significativement l'allongement de la chaîne.

LONGUEUR DU GUIDE 30 cm^②
RÉFÉRENCE 3211 050 0054 **282,00 €**

LONGUEUR DU GUIDE 40 cm^②
RÉFÉRENCE 3211 050 0064 **327,00 €**



CHAÎNE DIAMANT 36 GBM^①



Chaîne à très faibles vibrations spécialement conçue pour la GS 461. Idéale pour la découpe à l'eau de la pierre, de la brique et du béton. Segments diamantés pré-affûtés sur chaque maillon d'entraînement pour une haute performance de coupe et une grande résistance. Technologie LowStretch réduisant significativement l'allongement de la chaîne.

LONGUEUR DU GUIDE 30 cm^②
RÉFÉRENCE 3210 050 0054 **439,80 €**

LONGUEUR DU GUIDE 40 cm^②
RÉFÉRENCE 3210 050 0064 **501,30 €**



GUIDE-CHAÎNE ROLLOMATIC G



Guide équipé d'un lavage interne à l'eau spécialement conçu pour la GS 461. Ceci permet de rincer et de refroidir la chaîne, la voie de roulement et le pignon de renvoi. La durée de vie du guide-chaîne et de la chaîne est prolongée et l'utilisateur est moins exposé aux poussières.

LONGUEUR DU GUIDE 30 cm^②
RÉFÉRENCE 3006 000 1205 **173,20 €**

LONGUEUR DU GUIDE 40 cm^②
RÉFÉRENCE 3006 000 1213 **234,80 €**

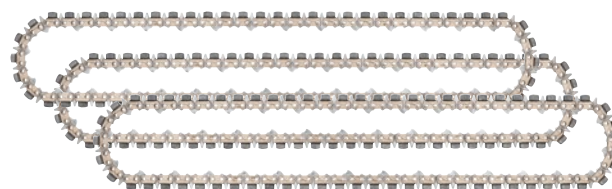

LOT GUIDE ROLLOMATIC G + 3 CHAÎNES DIAMANTÉES 36 GBM^①

LONGUEUR DU GUIDE 40 cm^②
RÉFÉRENCE 7014 200 0120 **1639,20 €**

Référence

Prix public maximum conseillé € TTC

Longueur du guide^② (cm)

Cylindrée (cm³)

Puissance (kW)

Poids (kg)^③

Niveau de pression sonore^④ (dB(A))

Niveau de puissance acoustique^④ (dB(A))

Niveau de vibration gauche/droite^④ (m/s²)

Pas de chaîne

Chaîne diamantée STIHL

Tendeur de chaîne latéral

Soupape de décompression

STIHL Système anti-vibrations

STIHL ElastoStart

Filtre HD2

Fermeture du réservoir sans outil

Prise d'eau

Cordon de lanceur résistant à l'usure

DÉCOUPEUSES À PIERRE

GS 461	4252 200 0003	2525,00	40	76,5	4,3	7,6	105	115	4,5/4,0	3/8"	GBM	●	●	●	●	●	●
--------	---------------	---------	----	------	-----	-----	-----	-----	---------	------	-----	---	---	---	---	---	---

● DE SÉRIE

① NOS CHAÎNES DIAMANTÉES SONT FOURNIES DE SÉRIE AVEC UN PIGNON DE CHAÎNE
② LA LONGUEUR DE COUPE EFFECTIVE EST INFÉRIEURE À LA LONGUEUR DE GUIDE INDIQUÉE
③ POIDS AVEC RÉSERVOIR VIDE, SANS GUIDE-CHAÎNE NI CHAÎNE DIAMANTÉE

④ VALEUR K SELON LA DIRECTIVE EUROPÉENNE 2006/42/CE = 2,0 dB(A)

④ VALEUR K SELON LA DIRECTIVE EUROPÉENNE 2006/42/CE = 2 m/s²

DÉCOUPEUSES À DISQUE EN DÉTAIL

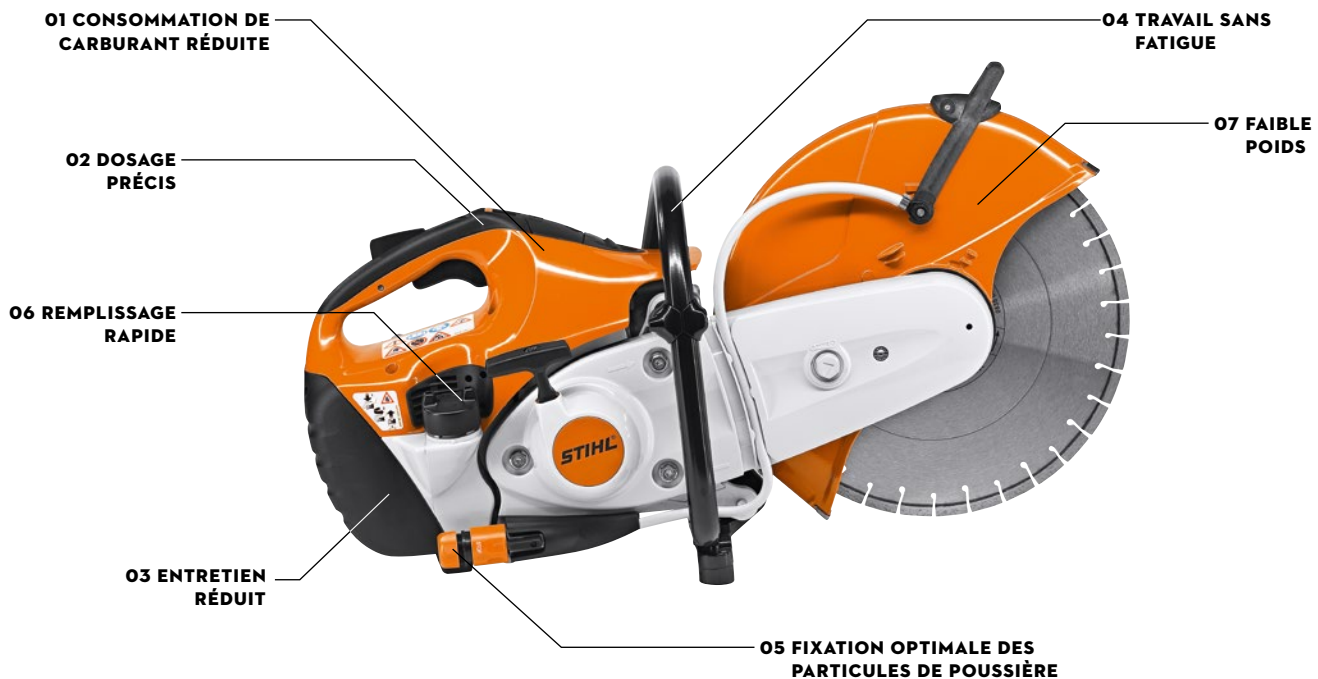

TECHNIQUE

01 STIHL INJECTION (i) **STIHL INJECTION**®



Le système d'injection à commande électronique garantit à tout moment un fonctionnement et une capacité d'entraînement parfaits par rapport aux appareils non équipés de ce système d'injection.

02 COMMANDE ÉLECTRONIQUE D'ALIMENTATION D'EAU

L'utilisateur peut ajuster facilement le débit d'eau au moyen de boutons de commande lorsque le moteur est en marche. L'alimentation en eau est ensuite tantôt coupée ou déclenchée automatiquement, en fonction de la vitesse de rotation du disque. La quantité d'eau peut être réglée par simple pression sur les boutons +/-.

03 SYSTÈME DE FILTRE À AIR LONGUE DURÉE AVEC PRÉ-FILTRATION CYCLONIQUE

La durée de vie du filtre peut atteindre 1 an (selon les conditions d'utilisation) et il n'est plus nécessaire de le nettoyer régulièrement.

CONFORT

04 SYSTÈME ANTI-VIBRATIONS STIHL

Ses éléments tampons et amortisseurs réduisent les vibrations au niveau des mains et des bras. Et ce, pour permettre un travail plus confortable.

05 PRISE D'EAU

Le raccord rapide est facile à brancher. L'eau est conduite jusqu'au disque à découper pour rincer et fixer la poussière lors du découpage humide.

06 FERMETURE DU RÉSERVOIR SANS OUTIL

Ce bouchon spécial, ne nécessitant aucun outil, permet une ouverture et fermeture simples et rapides du réservoir.

07 PROTECTION EN MAGNÉSIMUM

Le capot de protection est en alliage de magnésium et coulé sous pression pour garantir une très haute résistance et un minimum de poids.

DÉCOUPEUSES À DISQUE

- Appareils portatifs
- Pour le bâtiment et les travaux publics, la construction routière, les loueurs d'outils de construction ainsi que pour les professionnels en jardinerie et paysagisme
- Appareils thermiques pour le découpage du béton, de la pierre, de l'asphalte, de l'acier de construction et des tuyaux
- Appareils avec batterie pour la coupe de plaques de pose, tuiles, briques de construction et treillis soudés



TS 410



66,7 cm³ • 3,2 kW • 9,5 kg[Ⓢ]

Découpeuse très légère et extrêmement maniable. Avec disque à découper de 300 mm pour des coupes jusqu'à 110 mm de profondeur. Le système anti-vibrations STIHL garantit un bon guidage de la découpeuse pendant la coupe. Système de filtre à air longue durée qui permet de réduire les intervalles de maintenance du filtre, démarrage facilité par une soupape de décompression, moteur à balayage stratifié économique.

AVEC DISQUE RÉSINE Ø 300 mm
RÉFÉRENCE 4238 011 2800 **1200,00 €**

AVEC DISQUE DIAMANT BÉTON BIO Ø 300 mm
RÉFÉRENCE 4238 200 0033 **1310,00 €**



LE CONSEIL DU PRO

Le capot de protection de la TS 440 peut être réglé afin de rendre la partie supérieure du disque totalement accessible. Cela apporte une meilleure efficacité lors des coupes de tuyaux, particulièrement dans des tranchées étroites, dans les angles et pour les bas de murs. Le frein de disque STIHL QuickStop stoppe la rotation du disque en une fraction de seconde en cas de rebond suffisamment fort.



DISQUES À DÉCOUPER APPROPRIÉS

VOIR PAGE 285

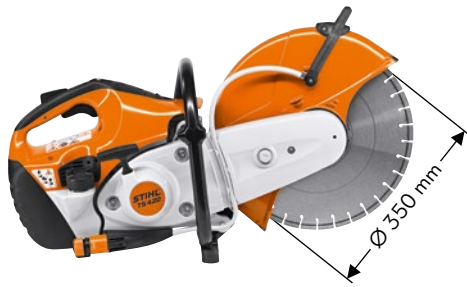

TS 420



66,7 cm³ • 3,2 kW • 9,7 kg ①

Découpeuse à disque légère et maniable pour le bâtiment et les travaux publics. Avec disque à découper de 350 mm pour une profondeur de coupe atteignant 125 mm. Le système anti-vibrations STIHL garantit un bon guidage de la découpeuse pendant la coupe. Système de filtre à air longue durée qui permet de réduire les intervalles de maintenance du filtre, démarrage facilité par une soupape de décompression, moteur à balayage stratifié économique.

AVEC DISQUE RÉSINE Ø 350 mm
RÉFÉRENCE 4238 011 2810 **1260,00 €**

AVEC DISQUE DIAMANT BÉTON B10 Ø 350 mm
RÉFÉRENCE 4238 200 0034 **1360,00 €**



TS 480i



72,2 cm³ • 3,9 kW • 10,0 kg ①

lère découpeuse à disque de 300mm au monde à embarquer un système d'injection. Le résultat : des performances inédites, des accélérations surprenantes, une baisse de la consommation de carburant significative, un démarrage ultra simple et des vibrations extrêmement faibles. La TS 480i est équipée d'une commande électronique d'alimentation d'eau pour gérer facilement et instantanément le débit d'eau souhaité.

AVEC DISQUE RÉSINE Ø 300 mm
RÉFÉRENCE 4250 011 2804 **1550,00 €**

AVEC DISQUE DIAMANT BÉTON B10 Ø 300 mm
RÉFÉRENCE 4250 200 0008 **1650,00 €**



TS 440



66,7 cm³ • 3,2 kW • 11,1 kg ①

Découpeuse à disque avec protection étendue du réglage et le frein de disque de coupe innovant QuickStop de STIHL. Pour disques de coupe de 350 mm. Particulièrement efficace lors de la coupe de tuyaux grâce à sa protection réglable vers l'arrière, utilisation possible dans les zones peu accessibles. Équipée d'une commande électronique d'alimentation en eau et d'un système de filtre durable.

AVEC DISQUE RÉSINE Ø 350 mm
RÉFÉRENCE 4238 011 2820 **1595,00 €**



TS 500i



72,2 cm³ • 3,9 kW • 10,2 kg ①

lère découpeuse à disque de 350mm au monde à embarquer un système d'injection. Le résultat : des performances inédites, des accélérations surprenantes, une baisse de la consommation de carburant significative, un démarrage ultra simple et des vibrations extrêmement faibles. La TS 500i est équipée d'une commande électronique d'alimentation d'eau pour gérer facilement et instantanément le débit d'eau souhaité.

AVEC DISQUE RÉSINE Ø 350 mm
RÉFÉRENCE 4250 011 2810 **1600,00 €**

AVEC DISQUE DIAMANT BÉTON B10 Ø 350 mm
RÉFÉRENCE 4250 200 0009 **1700,00 €**



CARBURANTS ET LUBRIFIANTS APPROPRIÉS

VOIR PAGE 294



TS 700



98,5 cm³ • 5,0 kW • 11,7 kg[Ⓞ]

Découpeuse à disque de 350 mm très puissante. La TS 700 convient parfaitement à l'emploi sur le chariot FW 20 pour réaliser de longues coupes exigeantes en toute sécurité. La TS 700 est équipée d'un moteur 2T à balayage stratifié, d'une soupape de décompression, d'une corde de lanceur avec Elastostart et d'un système de filtration qui permet de réduire les intervalles de maintenance du filtre.

AVEC DISQUE RÉSINE Ø 350 mm
RÉFÉRENCE 4224 011 2800 **1600,00 €**

AVEC DISQUE DIAMANT BÉTON B10 Ø 350 mm
RÉFÉRENCE 4224 200 0042 **1700,00 €**



TSA 230



36 V • 3,9 kg[Ⓞ]

La TSA 230 est la première découpeuse à batterie sur le marché équipée d'un disque de 230 mm pour les coupes à l'eau. Extrêmement légère, utilisable à l'intérieur et à l'extérieur, la TSA 230 permet des coupes ultra-précises jusqu'à 70 mm de profondeur. Fonction de blocage de l'axe, transmission par courroies sans entretien.

TSA 230 SANS BATTERIE NI CHARGEUR
RÉFÉRENCE 4864 011 6600 **516,00 €**[Ⓞ]

PACK TSA 230 AVEC AP 300 ET AL 500 **899,00 €**[Ⓞ]

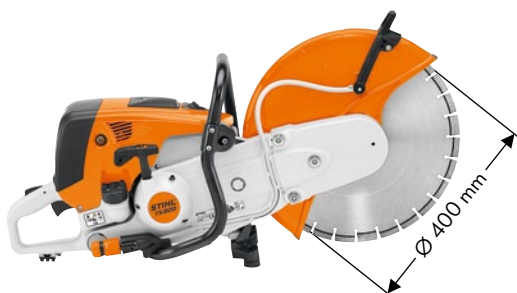

TS 800



98,5 cm³ • 5,0 kW • 12,7 kg[Ⓞ]

Découpeuse à disque de 400 mm très puissante qui offre une profondeur de coupe jusqu'à 145 mm. La TS 800 convient parfaitement à l'emploi sur le chariot FW 20 pour réaliser de longues coupes exigeantes en toute sécurité. La TS 800 est équipée d'un moteur 2T à balayage stratifié, d'une soupape de décompression, d'une corde de lanceur avec Elastostart et d'un système de filtration qui permet de réduire les intervalles de maintenance du filtre.

AVEC DISQUE RÉSINE Ø 400 mm
RÉFÉRENCE 4224 011 2820 **1700,00 €**



BATTERIES LITHIUM-ION ADAPTÉES ET AUTRES ACCESSOIRES

VOIR PAGE 8



DISQUES À DÉCOUPER APPROPRIÉS

VOIR PAGE 285

ACCESSOIRES POUR DÉCOUPEUSES À DISQUE

- Pour étendre le spectre des applications et faciliter les travaux à la découpeuse
- Chariot pour des coupes précises sur de longues distances
- Montage et démontage faciles et sans outil de la découpeuse à disque sur le chariot de guidage



KIT DE MONTAGE AVEC SYSTÈME D'ATTACHE RAPIDE

Pour chariot FW 20.

POUR TS 410, TS 420, TS 480i, TS 500i
RÉFÉRENCE
4250 790 0702

POUR TS 700, TS 800
RÉFÉRENCE
4224 790 0705

PAR PIÈCE 171,50 €



INDICATEUR DU SENS DE COUPE

Pour chariot FW 20.

RÉFÉRENCE
4205 007 1009
76,90 €



CHARIOT FW 20 AVEC KIT DE MONTAGE

Pour des coupes précises sur de longues distances avec une profondeur de coupe réglable au millimètre. S'adapte sur toutes les découpeuses à disque STIHL. Fourni avec un kit de montage avec système d'attache rapide.

POUR TS 410, TS 420, TS 480i, TS 500i
RÉFÉRENCE
4224 200 0043

POUR TS 700, TS 800
RÉFÉRENCE
4224 200 0033

PAR PIÈCE 716,60 €



RÉSERVOIR D'EAU POUR CHARIOT FW20

13,0 l. Pour chariot FW 20. Avec manchon d'accouplement.

RÉFÉRENCE
4224 007 1018
142,50 €



JEU DE ROUES

Kit de montage pour socle avant. Facilite la pose de la découpeuse à disque. Les roues facilitent le guidage de la découpeuse à disque sur des surfaces planes et régulières. Pour TS 410, TS 420, TS 480i, TS 500i, TS 700 et TS 800.

RÉFÉRENCE
4224 007 1014
46,20 €



LE CONSEIL DU PRO

Le chariot FW 20 est facilement rabattable et peut être rangé dans un tout petit espace. Une seule personne peut sans problème le transporter avec facilité. Les avantages du dispositif d'attache rapide sont indéniables et font de la découpeuse à disque un outil polyvalent. Vous profitez ainsi de deux appareils en un : la découpeuse à disque et la découpeuse à disque compacte sur chariot.



RÉSERVOIR D'EAU SOUS PRESSION

10,0 l. Pour l'approvisionnement mobile en eau des découpeuses à disque sur les chantiers sans prise d'eau. N'est pas recommandé pour GS 46l.

RÉFÉRENCE
0000 670 6000
131,60 €

LIMITEUR DE PROFONDEUR

Limiteur de profondeur avec embout d'aspiration permettant un découpage à sec sans générer de nuages de poussières. Possibilité de réglage précis en continu de la profondeur de coupe. Accessoire pour TSA 230.

RÉFÉRENCE
4864 690 0801
132,30 €



ÉQUIPEMENTS DE PROTECTION

VOIR PAGE 334

Référence

Prix public maximum conseillé € TTC

Cylindrée (cm³)
Puissance (kW)
Tension nominale (V)
Poids (kg)
Niveau de pression sonore[Ⓞ] (dB(A))
Niveau de puissance acoustique[Ⓞ] (dB(A))
Niveau de vibration gauche/droite[Ⓞ] (m/s²)
Longueur totale (cm)
Disque à découper (mm)
Profondeur de coupe max. (mm)
Avec disque diamant
Soupape de décompression
STIHL Système anti-vibrations
STIHL ElastoStart
Prise d'eau
Cordon de lancement résistant à l'usure
Capot de protection en magnésium
Commande électronique d'alimentation d'eau
Frein de disque QuickStop
Pré-filtration cyclonique
STIHL Injection (i)

BENZIN-DÉCOUPEUSES À DISQUE [Ⓞ]																								
Modèle	Référence	Prix public maximum conseillé € TTC	Cylindrée (cm ³)	Puissance (kW)	Tension nominale (V)	Poids (kg)	Niveau de pression sonore [Ⓞ] (dB(A))	Niveau de puissance acoustique [Ⓞ] (dB(A))	Niveau de vibration gauche/droite [Ⓞ] (m/s ²)	Longueur totale (cm)	Disque à découper (mm)	Profondeur de coupe max. (mm)	Avec disque diamant	Soupape de décompression	STIHL Système anti-vibrations	STIHL ElastoStart	Prise d'eau	Cordon de lancement résistant à l'usure	Capot de protection en magnésium	Commande électronique d'alimentation d'eau	Frein de disque QuickStop	Pré-filtration cyclonique	STIHL Injection (i)	
TS 410	4238 011 2800 4238 200 0033	1200,00 1310,00	66,7	3,2	-	9,5 [Ⓞ]	98 [Ⓞ]	109 [Ⓞ]	3,9/3,9	67,5	300	100	- B10	●	●	○	●	●	●	-	-	●	-	
TS 420	4238 011 2810 4238 200 0034	1260,00 1360,00	66,7	3,2	-	9,7 [Ⓞ]	98 [Ⓞ]	109 [Ⓞ]	3,9/3,9	72,5	350	125	- B10	●	●	○	●	●	●	-	-	●	-	
TS 440	4238 011 2820	1595,00	66,7	3,2	-	11,1 [Ⓞ]	97 [Ⓞ]	109 [Ⓞ]	3,4/4,0	72,5	350	125	-	●	●	○	●	●	●	●	●	●	-	
TS 480i	4250 011 2804 4250 200 0008	1550,00 1650,00	72,2	3,9	-	10,0 [Ⓞ]	98 [Ⓞ]	112 [Ⓞ]	2,2/2,2	68,2	300	100	- B10	●	●	●	●	●	●	●	-	●	●	
TS 500i	4250 011 2810 4250 200 0009	1600,00 1700,00	72,2	3,9	-	10,2 [Ⓞ]	98 [Ⓞ]	112 [Ⓞ]	2,4/2,0	73,0	350	125	- B10	●	●	●	●	●	●	●	-	●	●	
TS 700	4224 011 2800 4224 200 0042	1600,00 1700,00	98,5	5,0	-	11,7 [Ⓞ]	101 [Ⓞ]	113 [Ⓞ]	6,6/4,5	85,0	350	125	- B10	●	●	●	●	○	●	-	-	●	-	
TS 800	4224 011 2820	1700,00	98,5	5,0	-	12,7 [Ⓞ]	101 [Ⓞ]	113 [Ⓞ]	6,5/3,9	89,0	400	145	-	●	●	●	●	○	●	-	-	●	-	
AKKU-DÉCOUPEUSES À DISQUE [Ⓞ]																								
TSA 230	4864 011 6600	516,00 [Ⓞ]	-	-	36	3,9 [Ⓞ]	103 [Ⓞ]	114 [Ⓞ]	3,5/3,5	55,0	230	70	-	-	-	-	●	-	●	-	-	-	-	
PACK TSA 230 AVEC AP 300 + AL 500	-	899,00	-	-	36	5,6 [Ⓞ]	103 [Ⓞ]	114 [Ⓞ]	3,5/3,5	55,0	230	70	-	-	-	-	●	-	●	-	-	-	-	

PRIX PUBLIC MAXIMUM CONSEILLÉ € TTC

● DE SÉRIE
○ OPTIONNEL (ACCESSOIRE SPÉCIAL)
i = STIHL INJECTION

Ⓞ VALEUR K SELON LA DIRECTIVE EUROPÉENNE 2006/42/CE = 2,0 dB(A)
Ⓞ VALEUR K SELON LA DIRECTIVE EUROPÉENNE 2006/42/CE = 2 m/s²
Ⓞ AVEC AVEC DISQUE À DÉCOUPER EN RÉSINE
Ⓞ POIDS RÉSERVOIR VIDE, SANS DISQUE À DÉCOUPER
Ⓞ POIDS SANS BATTERIE ET DISQUE À DÉCOUPER
Ⓞ POIDS BATTERIE INCLUSE, SANS CHARGEUR ET DISQUE À DÉCOUPER

Ⓞ MESURE SELON LA NORME ISO 19432
Ⓞ MESURE AVEC DISQUES À DÉCOUPER PENDANT LA COUPE SELON LA NORME EN 60745-2-22
Ⓞ PRIX SANS BATTERIE NI CHARGEUR
Ⓞ ECO-PARTICIPATION INCLUSE DE 0,50 €

DISQUES À DÉCOUPER

- Disques en résine synthétique et disques diamantés pour découper la pierre naturelle, l'asphalte, l'acier et le béton
- Parfaitement adaptés aux découpeuses à disque STIHL
- Longue durée d'utilisation et grande performance de coupe

DISQUES À DÉCOUPER EN RÉSINE SYNTHÉTIQUE



ACIER

Éprouvé et extrêmement solide. Pour une utilisation dans le bâtiment ou les entreprises de traitement des métaux. Coupe l'acier de construction, les profilés en acier, les fers à béton et les poutrelles métalliques.



ASPHALTE/FONTE DUCTILE

Disque à découper pour les travaux publics et les canalisations, spécialement conçu pour découper la fonte ductile et l'asphalte.



PIERRE

Disque à découper pour la maçonnerie et dans la construction. Convient également aux découpes avec arrosage pour limiter la formation de poussière.



Référence

Prix public maximum conseillé € TTC

Diamètre (mm)

DISQUES À DÉCOUPER EN RÉSINE SYNTHÉTIQUE				
ACIER 	K-ME	0835 012 7000	8,10	230
		0835 010 7000	10,20	300
		0835 010 7001	14,20	350
		0835 012 7001 [®]	25,50	350
		0835 010 7002	25,50	400
ASPHALTE/ FONTE DUCTILE 	K-DG	0835 030 7000	10,20	300
		0835 030 7001	13,80	350
		0835 030 7002	25,30	400
PIERRE 	K-BA	0835 020 7000	9,40	300
		0835 020 7001	14,20	350
		0835 020 7002	25,50	400
		0835 020 7004	19,50	350

DISQUES À DÉCOUPER DIAMANTÉS



UNIVERSEL

Pour les matériaux les plus variés sur le chantier. Recommandés également pour les travaux de dégagement et dans la protection civile. Disponibles en différents modèles et pour différents domaines d'applications. Longue durée de vie et rapidité de découpe, corps de lame en métal argenté.



BETON (B)

Pour le découpage du béton, des briques et du béton lavé. Convient également au béton armé et aux matériaux de construction habituels. Disponible dans différentes classes de performance.



ASPHALTE (A)

Pour les travaux de coupe dans l'asphalte, le béton frais, le béton abrasif et le grès. Hauteur de segment 10 mm avec segments de protection. Disponible dans différentes classes de performance, corps de lame peint en noir.

DISQUES À DÉCOUPER DIAMANTÉS

		Référence	Prix public maximum conseillé € TTC	Diamètre (mm)
UNIVERSEL 	D-BA80	0835 094 7000	276,10	300
		0835 094 7001	368,40	350
		0835 094 7002	415,10	400
	D-SB80	0835 096 7001	296,40	300
		0835 090 7008	388,80	350
D-X100 	0835 096 7003	429,30	400	
	0835 092 7000	204,00	230	
D-G80 	0835 070 7000	388,80	350	
	D-B10	0835 090 7034	81,20	230
		0835 090 7039	123,80	300
		0835 090 7040	152,30	350
		0835 090 7024	204,00	400
D-B60 	0835 090 7028	234,50	300	
	0835 090 7047	323,80	350	
	0835 090 7048	419,20	400	
D-A5 	0835 080 7020	163,40	300	
	0835 080 7021	193,90	350	
	0835 080 7017	276,10	400	
D-A40 	0835 080 7010	254,80	300	
	0835 080 7013	313,60	350	
D-A80 	0835 080 7004	405,00	400	
	0835 080 7026	313,60	300	
	0835 080 7014	398,90	350	
		0835 080 7028	486,20	400

APPLICATION RECOMMANDÉE													
		Asphalte	Béton frais	Grès	Pierre de taille	Béton	Béton armé	Béton fortement armé, ancien béton	Granit, pierre naturelle dure	Fonte ductile	Acier de construction	Durée de vie	Performance de coupe
	D-BA80	●	●	●	●	●	●	-	-	-	-		
	D-SB80	-	-	-	●	●	●	●	●	Ⓣ	Ⓣ		
	D-X100	-	-	-	●	●	●	●	●	-	-		
	D-G80	-	-	-	-	-	-	-	●	-	-		
	D-B10	-	-	-	●	●	●	-	-	-	-		
	D-B60	-	-	-	●	●	●	●	-	-	-		
	D-A5	●	●	●	-	-	-	-	-	-	-		
	D-A40	●	●	●	-	-	-	-	-	-	-		
	D-A80	●	●	●	-	-	-	-	-	-	-		



● ADAPTÉ
- NON RECOMMANDÉ

Ⓣ TENIR COMPTE DE L'APPLICATION AVEC LA DÉCOUPEUSE SUR PLACE POUR L'UTILISATION DES DISQUES À DÉCOUPER

Ⓣ NE CONVIENT PAS À UNE UTILISATION EN CONTINU
Ⓣ POUR UNE ÉPAISSEUR DE PROFILÉ JUSQU'À 10 mm.
NE CONVIENT PAS À UNE UTILISATION EN CONTINU

TARIÈRES EN DÉTAIL

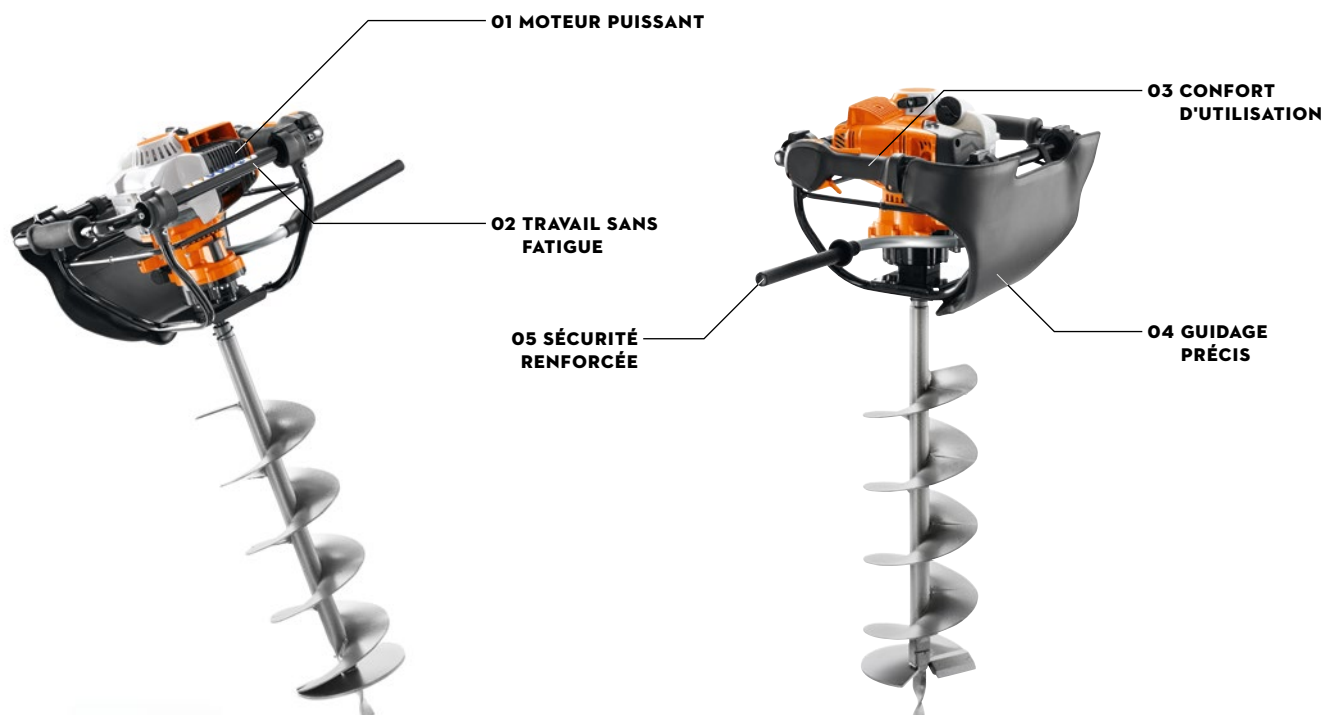

TECHNIQUE

- 01 MOTEUR STIHL 4-MIX®**
Allie les avantages d'un moteur à 2 temps et à 4 temps faible consommation, réduction des gaz d'échappement, pas de vidange d'huile nécessaire. Niveau sonore raisonnable. Excellente capacité d'entraînement et couple de rotation élevé.

CONFORT

- 02 CADRE DE POIGNÉE ANTI-VIBRATIONS**
Garantit une réduction considérable des vibrations, ce qui permet une utilisation qui requiert beaucoup moins d'efforts.
- 03 POIGNÉE MULTIFONCTIONS**
Tous les éléments de commande du moteur sont intégrés à la poignée gauche. Il suffit de presser les éléments de commande pour piloter l'appareil.
- 04 LARGE REMBOURRAGE D'APPUI**
Pendant le forage, il repose sur le corps ou la jambe, offrant ainsi un confort élevé et un guidage stable et exact de la tarière.

SÉCURITÉ

- 05 FREIN DE MÈCHE QUICKSTOP AVEC LEVIER DE DÉCLENCHEMENT**
Le frein de mèche QuickStop STIHL avec levier de déclenchement stoppe la transmission lorsque la mèche se bloque dans le sol. Il sert également à dévisser en toute simplicité les mèches coincées dans le sol.

TARIÈRES ET ACCESSOIRES

- Puissance concentrée, robustesse et mobilité pour professionnels
- Forage pour les travaux de jardinage, dans le bâtiment ou pour le prélèvement d'échantillons de terre
- Performantes même sur les terrains les plus durs
- Mèches, rallonges de tube, rembourrages d'appui et mandrins



BT 131



36,3 cm³ • 1,4 kW • 10,0 kg[Ⓞ]

Tarière à opérateur unique avec frein de mèche QuickStop, idéale pour de nombreuses applications comme l'aménagement des paysages. Elle est équipée d'un puissant moteur 4-MIX avec réservoir de carburant agrandi, cadre avec poignées anti-vibrations, d'un système de filtre à air longue durée et d'un large rembourrage d'appui offrant un grand confort d'utilisation.

RÉFÉRENCE

4313 011 2120

1009,00 €[Ⓞ]



DANS LA LIMITE DES STOCKS DISPONIBLES !

BT 360

60,3 cm³ • 2,9 kW • 28,8 kg[Ⓞ]

Tarière à deux opérateurs pour les travaux de forages particulièrement difficiles. La BT 360 permet de forer des trous jusqu'à 400 mm de diamètre grâce à son puissant moteur de 2,9 kW. Afin d'accroître sa sécurité, le deuxième opérateur dispose aussi, à sa portée, d'un bouton stop. Le confort est encore amélioré par une gaine caoutchoutée recouvrant le cadre porteur rabattable.

RÉFÉRENCE

4308 200 0004

2690,00 €[Ⓞ]







CARBURANTS ET LUBRIFIANTS APPROPRIÉS

VOIR PAGE 294

PRIX PUBLIC MAXIMUM CONSEILLÉ € TTC

Ⓞ POIDS RÉSERVOIR VIDE, SANS OUTIL DE FORAGE
Ⓞ PRIX SANS OUTIL DE FORAGE

	Référence	Prix public maximum conseillé € TTC	Diamètre (mm)	Longueur (mm)	Pour tarière	Applications
ACCESSOIRES POUR TARIÈRES						
MÈCHES À TERRE						
	4404 680 2004	204,00	40			
	4404 680 2006	250,70	60			
	4404 680 2009	272,00	90			
	4404 680 2012	269,70	120	695	BT 106, BT 106 C, BT 120 C, BT 121, BT 130, BT 131	Pour tous types de sols.
	4404 680 2015	316,70	150			
	4404 680 2020	343,10	200			
	4404 680 2030	359,30	300	750		
MÈCHES À TERRE						
	4400 000 4209 ▼	409,00	90			
	4400 000 4212 ▼	419,20	120			
	4400 000 4215 ▼	429,30	150			
	4400 000 4220 ▼	455,70	200	700	BT 360 ▼	Pour tous types de sols.
	4400 000 4225 ▼	491,30	250			
	4400 000 4228 ▼	521,70	280			
	4400 000 4235 ▼	532,90	350			
MÈCHES À TERRE HÉLICOÏDAL						
	4311 680 2515	316,70	150	525	BT 106, BT 106 C, BT 120 C, BT 121, BT 130, BT 131	Mèche spéciale pour les forages de plantations d'arbustes dont le système racinaire est dit « à pivot ». Forme cylindrique.
	4445 000 4235 ▼	522,20	350	420	BT 360 ▼	
MÈCHES À TERRE CŒUR						
	4404 680 1900	204,00	260	660	BT 106, BT 106 C, BT 120 C, BT 121, BT 130, BT 131	Mèche spéciale servant à ameublir le sol pour planter des végétaux à enracinement traçant.
	4440 000 4200 ▼	532,90	400	870	BT 360 ▼	

Référence	Prix public maximum conseillé € TTC	Diamètre (mm)	Longueur (mm)	Pour tarière	Applications
-----------	-------------------------------------	---------------	---------------	--------------	--------------

ACCESSOIRES POUR TARIÈRES

RALLONGES DE TUBE



4313 680 2300	93,40	-	250	BT 106, BT 106 C, BT 120 C, BT 121, BT 130, BT 131	Pour rallonger la tarière en cas de trous d'alésage profonds.
4311 680 2350	117,70	-	450		
4470 000 4205 V	306,50	-	500	BT 360 V	
4470 000 4210 V	409,00	-	1.000		

MANDRIN



4311 680 4010	254,60	-	-	BT 106, BT 106 C, BT 120 C, BT 121, BT 130, BT 131	Pour mèches hélicoïdales jusqu'à Ø 13 mm. Pour l'utilisation de mèches avec raccord cylindrique.
---------------	--------	---	---	---	--

Référence	Prix public maximum conseillé € TTC	Cylindrée (cm³)	Puissance (kW)	Poids (kg)Ⓞ	Niveau de pression sonore Ⓞ (dB(A))	Niveau de puissance acoustique Ⓞ (dB(A))	Niveau de vibration gauche/droite Ⓞ (m/s²)	Vitesse de rotation de la broche (min⁻¹)	STIHL Moteur 4-MIX®	Soupape de décompression automatique	STIHL ElastoStart	Système de filtre à air longue durée	Frein de mèche QuickStop	Blocage de démarrage / blocage de marche arrière
-----------	-------------------------------------	-----------------	----------------	-------------	-------------------------------------	--	--	--	---------------------	--------------------------------------	-------------------	--------------------------------------	--------------------------	--

TARIÈRES Ⓞ

BT 131 Ⓞ	4313 011 2120	1009,00	36,3	1,4	10,0	92	100	1,7/2,0	200	●	●	-	●	●	●
BT 360 V	4308 200 0004	2690,00	60,3	2,9	28,8	99	111	6,8/8,7	50	-	-	●	●	-	●

● DE SÉRIE
V DANS LA LIMITE DES STOCKS DISPONIBLES !

Ⓞ POIDS RÉSERVOIR VIDE, SANS OUTIL DE FORAGE
Ⓞ VALEUR K SELON LA DIRECTIVE EUROPÉENNE 2006/42/CE = 2,0 dB(A)

Ⓞ VALEUR K SELON LA DIRECTIVE EUROPÉENNE 2006/42/CE = 2 m/s²
Ⓞ LIVRAISON SANS OUTIL DE FORAGE

Ⓞ AVEC REMBOURRAGE D'APPUI

PERCEUSE THERMIQUE ET ACCESSOIRES

- Pour les charpentiers et les artisans, les employés communaux et le personnel des services d'aménagement du paysage
- Pour le forage dans le bois, l'installation de clôtures et de bancs et la restauration de constructions en bois
- Pour le forage de plantations, pour la conception des jardins et la plantation de fleurs ou encore de plantes
- Vaste gamme d'accessoires pratiques



MÈCHES À BOIS

Durcie et polie sur le côté avec hélice de traction et taraud ébaucheur. Avec raccord à 6 pans.

LONGUEUR 320 mm
Ø 13 mm
RÉFÉRENCE
4314 682 5013
39,60 €

LONGUEUR 460 mm
Ø 19 mm
RÉFÉRENCE
4314 682 5019
48,70 €

Ø 22 mm
RÉFÉRENCE
4314 682 5022
59,90 €

Ø 25 mm
RÉFÉRENCE
4314 682 5025
79,20 €



MÈCHES À PLANTATIONS

Tête interchangeable et filetage de raccord M14.

LONGUEUR 590 mm
Ø 3" (76 mm)
RÉFÉRENCE
4314 680 1903
139,10 €

Ø 4" (102 mm)
RÉFÉRENCE
4314 680 1904
148,20 €

Ø 5" (127 mm)
RÉFÉRENCE
4314 680 1905
172,60 €



MANDRIN À CLÉ

Ouverture 13 mm.

RÉFÉRENCE
4314 680 4001
56,30 €



JEUX DE PIÈCES

Pour les forages de trous de plantations.

RÉFÉRENCE
4314 007 1001
60,00 €

Pour le forage dans le bois, sans outil (non ill.).

RÉFÉRENCE
4314 007 1000
87,40 €

ADAPTATEUR (PAS D'ILLUSTRATION)

Pour les forages de plantations.

RÉFÉRENCE
4314 682 3900
5,30 €



SANGLE

Idéale pour accrocher l'appareil et avoir les mains libres. Pour BT 45.

RÉFÉRENCE
4314 710 6500

12,10 €



BRETELLES

Permet de transporter facilement l'appareil. Pour BT 45.

RÉFÉRENCE
4314 710 9000

13,50 €





PRENDRE SOIN DE SES MACHINES GOUTTE APRÈS GOUTTE —

296 — CARBURANTS ET
LUBRIFIANTS POUR
MOTEURS À 2 TEMPS

300 — CARBURANTS ET
LUBRIFIANTS POUR
MOTEURS À 4 TEMPS

301 — DÉTERGENTS

302 — ACCESSOIRES
POUR CARBURANTS
ET LUBRIFIANTS

CARBURANTS ET LUBRIFIANTS POUR MOTEURS À 2 TEMPS

- Carburants et lubrifiants de première qualité pour des performances parfaites
- Propriétés de lubrification optimales
- Combustion avec peu de résidus
- Éco-compatibilité élevée



BREVET
EP 2031043 [Ⓢ]

MÉLANGE DE CARBURANTS MOTOMIX



Carburant prémélangé (1 : 50) pour tous les moteurs à 2 temps STIHL. Performance optimale, excellentes propriétés de démarrage à froid, accélération maximale sur toute la plage de régime, fonctionnement parfait même en cas d'inversion soudaine des gaz. Avec l'huile Premium HP Ultra STIHL pour une lubrification exceptionnelle du moteur et une propreté maximale, entièrement synthétique et biodégradable pour une performance optimale et une longue durée de vie. Ne contient pas d'éthanol, pratiquement sans oléfine ou composés aromatiques, utilisation facile et ménagement du moteur grâce à de faibles émissions. Durée de stockage élevée, jusqu'à 5 ans. Performance maximale fiable et un seul fournisseur - les moteurs à 2 temps STIHL et STIHL MotoMix sont parfaitement adaptés les uns aux autres, toutes les utilisations possibles sont contrôlées dans le cadre de tests complets.

51 [Ⓢ] RÉFÉRENCE	0781 999 6301	PRIX SUR DEMANDE [Ⓢ]
201 [Ⓢ] RÉFÉRENCE	0781 999 6004	PRIX SUR DEMANDE [Ⓢ]
601 [Ⓢ] RÉFÉRENCE	7014 871 0127	PRIX SUR DEMANDE [Ⓢ]
2101 [Ⓢ] RÉFÉRENCE	7014 871 0128	PRIX SUR DEMANDE [Ⓢ]



ACCESSOIRE : SYSTÈME DE REPLISSAGE POUR CARBURANT

Pour remplir facilement les appareils à moteur STIHL. Pour bidon combiné STIHL et bidon d'essence STIHL, jusqu'à 5 l max., utilisable pour toutes les ouvertures de réservoir $\varnothing > 23,5$ mm.

RÉFÉRENCE
0000 890 5005
13,30 €



LE CONSEIL DU PRO

HUILES MOTEUR STIHL

Toutes les huiles moteur STIHL ont été conçues pour les moteurs STIHL lubrifiés par mélange et ont été testées en utilisation prolongée dans des conditions extrêmes. Vous avez ainsi la garantie d'une adéquation optimale entre moteur et carburant. Grâce aux dépôts minimes de l'huile HP Super, les moteurs peuvent atteindre une durée de vie nettement plus longue. Avec l'huile HP Ultra, cette performance est encore améliorée grâce à un graissage incomparable.



500 h avec HP Ultra

HUILE MOTEUR À 2 TEMPS HP SUPER

Huile à faible émission de fumée conçue pour tous les moteurs à 2 temps STIHL. Aptitude exceptionnelle au démarrage et combustion propre avec faible émission de fumée. JASO-FD, ISO-L-EGD, rapport de mélange 1:50

100 ml (pour 5 l)
RÉFÉRENCE
0781 319 8052

1 l (pour 50 l)
RÉFÉRENCE
0781 319 8053

1 l (pour 50 l), flacon doseur
RÉFÉRENCE
0781 319 8054

5 l (pour 250 l)
RÉFÉRENCE
0781 319 8055

10 l[Ⓢ] (pour 500 l)
RÉFÉRENCE
0781 319 8056

PRIX SUR DEMANDE [Ⓢ]

HUILE MOTEUR À 2 TEMPS HP ULTRA

Huile entièrement synthétique pour l'utilisation prolongée dans des conditions très exigeantes. Propriétés lubrifiantes exceptionnelles, combustion avec peu de résidus, biodégradable à plus de 80 % en 21 jours, particulièrement pauvre en soufre, JASO-FB, ISO-L-EGB, rapport de mélange 1:50

100 ml (pour 5 l)
RÉFÉRENCE
0781 319 8060

1 l (pour 50 l), flacon doseur
RÉFÉRENCE
0781 319 8061

5 l (pour 250 l)
RÉFÉRENCE
0781 319 8063

PRIX SUR DEMANDE [Ⓢ]

Performance de lubrification	Propreté	Protection contre les dépôts	Protection anti-corrosion	Miscibilité jusqu'à une teneur en éthanol de 25% [Ⓢ]	Caractéristiques particulières	Recommandation
------------------------------	----------	------------------------------	---------------------------	---	--------------------------------	----------------

HUILES MOTEUR À 2 TEMPS							
HP SUPER	++	+++	+++	++	Oui	Faible émission de fumée, très bonne caractéristique de mélange	Huile moteur Premium pour une longue durée de vie
HP ULTRA	+++	+++	+++	+++	Oui	Biodégradable, combustion sans cendre	La meilleure huile moteur STIHL pour la propreté et la longévité du moteur

[Ⓢ] DANS DES CONDITIONS DE STOCKAGE APPROPRIÉES : STOCKER DANS UN ENDROIT BIEN VENTILÉ, MAINTENIR LE CONTENANT FERMÉ DE MANIÈRE ÉTANCHE, CONSERVER AU FRAIS (MAX 20°C), AU SEC ET À L'ABRI DE LA LUMIÈRE

[Ⓢ] AUTRES RÉCIPIENTS SUR DEMANDE
[Ⓢ] PRIX SUR DEMANDE CHEZ VOTRE REVENDEUR SPÉCIALISÉ STIHL
[Ⓢ] CONSULTER LE MANUEL D'UTILISATION DE L'APPAREIL RESPECTIF

+ ADAPTÉ
++ BIEN APPROPRIÉ
+++ TRÈS BIEN APPROPRIÉ



HUILE DE CHAÎNE ADHÉSIVE FORESTPLUS

À base d'huiles minérales de très grande qualité. Lubrification fiable, pas de résinification même en cas de durées d'utilisation prolongées.

11 RÉFÉRENCE
0781 516 6001

20 l RÉFÉRENCE
0781 516 6006

200 l RÉFÉRENCE
0781 516 6003

PRIX SUR DEMANDE [Ⓞ]



HUILE DE CHAÎNE ADHÉSIVE SYNTHPLUS

Lubrifiant haute performance partiellement synthétique. Excellente protection contre l'usure et la résinification après de longues périodes d'inutilisation. Capacité d'écoulement jusqu'à -25 °C, composé d'huiles de premier raffinage.

11 RÉFÉRENCE
0781 516 2000

3 l RÉFÉRENCE
0781 516 2012

5 l RÉFÉRENCE
0781 516 2002

60 l RÉFÉRENCE
0781 516 2005

200 l RÉFÉRENCE
0781 516 2006

PRIX SUR DEMANDE [Ⓞ]



HUILE DE CHAÎNE ADHÉSIVE BIOPLUS



Huile à base végétale respectueuse de l'environnement avec d'excellentes propriétés de lubrification et d'adhérence. Biodégradation rapide dans le sol, récompensée, entre autres, par le label environnemental européen, testée selon l'essai de l'OCDE 301 B.

11 RÉFÉRENCE
0781 516 3001

20 l RÉFÉRENCE
0781 516 3007

60 l RÉFÉRENCE
0781 516 3009

200 l RÉFÉRENCE
0781 516 3010

PRIX SUR DEMANDE [Ⓞ]

Type d'huile

Performance de lubrification

Particularité

Conservation

Capacité d'écoulement en cas de froid jusqu'à

HUILE DE CHAÎNE ADHÉSIVE					
FORESTPLUS	Minérale	bonne	-	3 ans	-15 °C
SYNTHPLUS	Synthétique et minérale	très bonne	Huile haute performance	7 ans	-25 °C
BIOPLUS	Huile végétale	bonne	Respectueuse de l'environnement, biodégradable	4 ans	-20 °C



NOUVEAU

MULTIOIL BIO

Huile multifonction qui permet diverses utilisations : peut servir de lubrifiant (par ex. pour le GTA 26), de détergent, de produit anticorrosion, de produit antirouille et d'huile pénétrante. Ne peut pas servir d'huile de chaîne adhésive pour les modèles MS. Composée à 90 % de matières premières renouvelables et biodégradable à 90 %, cette huile est respectueuse de l'environnement. À base d'huile naturelle, ne résinifie pas.

50 ml
 RÉFÉRENCE
 0782 516 8500

PRIX SUR DEMANDE ^①



SUPERLUB FS

Graisse de transmission haute performance pour débroussailleuses et tarières.

Tube, 40 g
 RÉFÉRENCE
 0781 120 1022
6,50 €

Tube, 80 g
 RÉFÉRENCE
 0781 120 1117
8,60 €

Tube, 225 g
 RÉFÉRENCE
 0781 120 1118
21,40 €



MULTILUB

Graisse multi-usages pour lubrifier toutes les transmissions des taille-haies et des tronçonneuses.

Tube, 40 g
 RÉFÉRENCE
 0781 120 1021
6,50 €

Tube, 80 g
 RÉFÉRENCE
 0781 120 1109
8,60 €

Tube, 225 g
 RÉFÉRENCE
 0781 120 1110
21,40 €



POMPE À GRAISSE

Pour une lubrification ultraprécise.

RÉFÉRENCE
 1108 890 2500
14,90 €

FIABILITÉ, PUISSANCE ET PROPRETÉ

Nous savons ce qu'il faut aux moteurs : avec son expertise en matière de moteurs et de carburants, STIHL obtient, lors de la conception de ses huiles, lubrifiants et carburants, des résultats optimaux pour l'homme, la

machine et l'environnement. En d'autres termes : une utilisation fiable, une excellente performance pour peu d'usure et une combustion peu polluante.



LE DÉVELOPPEMENT STIHL

Plus de 500 collaborateurs s'activent dans notre centre de développement de pointe et son laboratoire, pour arriver à l'équilibre parfait entre performance, confort et environnement.

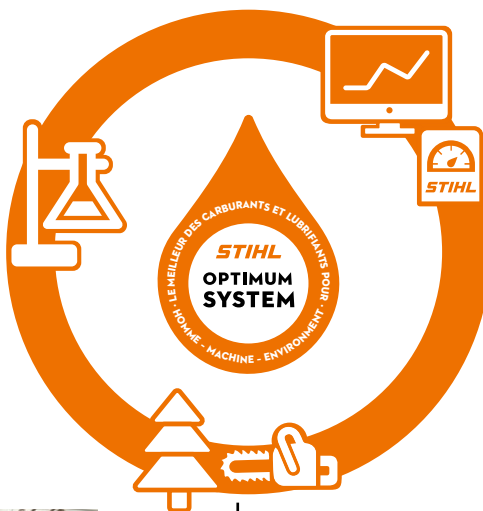

LES INSTALLATIONS D'ESSAIS STIHL

Nos 100 bancs d'essais élaborés permettent d'éprouver les machines et de valider leur fonctionnement et leur résistance.



L'ESSAI PRATIQUE STIHL

Des essais en situation réelle permettent de fiabiliser l'ensemble de nos produits quelles que soient les conditions d'utilisation.

CARBURANTS ET LUBRIFIANTS POUR MOTEURS À 4 TEMPS

- Optimisation du fonctionnement des appareils
- Lubrification optimale de tous les composants avec une consommation faible
- Éco-compatibilité élevée



MOTO4PLUS

Le MotoPlus, carburant prêt à l'emploi est destiné aux moteurs 4 temps. Il ne contient pratiquement pas de substances nocives et polluantes. Grâce à sa formule unique « Made by STIHL », il augmente les performances et la longévité du moteur. Le MotoPlus assure un démarrage très facile après un remisage hivernal ou après une longue période d'inutilisation. Pratique, ce carburant garantit une qualité stable pendant 5 ans. Disponible en 5 l, 20 l, et les formats professionnels en fût de 60 l.

5 l RÉFÉRENCE	0781 989 7300	PRIX SUR DEMANDE [Ⓞ]
20 l RÉFÉRENCE	0781 989 7301	PRIX SUR DEMANDE [Ⓞ]



SAE 30

Huile moteur haute performance pour toutes les conditions d'utilisation dans un jardin, avec des huiles de base et des additifs de qualité supérieure pour une lubrification optimale et une consommation faible, API SJ/CF.

600 ml
RÉFÉRENCE
0781 309 2002

1,4 l
RÉFÉRENCE
0781 309 2003

PRIX SUR DEMANDE [Ⓞ]

DÉTERGENTS

- Formule qui convient à toutes les tâches de nettoyage
- Protection parfaite contre la corrosion
- Lubrifiants efficaces pour différents champs d'application



SUPERCLEAN

Spray avec double fonction : dissolution de la résine et des salissures, lubrifiant et protection anti-corrosion. Pour dispositifs de coupe, couteaux de taille-haies et tronçonneuses.

Bombe aérosol, 50 ml
 RÉFÉRENCE
 0782 420 1001

5,20 €

Bombe aérosol, 300 ml
 RÉFÉRENCE
 0782 420 1002

18,40 €



VARIOCLEAN

Nettoyant spécial pour enlever et nettoyer les résidus d'huile biologique ainsi que pour nettoyer les carters et les filtres HD2 STIHL (blancs), les filtres métalliques (argentés) ou les filtres PA (blancs).

Flacon pulvérisateur, 500 ml
 RÉFÉRENCE
 0000 881 9400

10,00 €



MULTISPRAY

Huile multifonctions pour lubrifier, dissoudre les salissures et les éléments coincés, protection anti-corrosion, aérosol de contact.

Bombe aérosol, 50 ml
 RÉFÉRENCE
 0730 411 7002

6,90 €

Bombe aérosol, 400 ml
 RÉFÉRENCE
 0730 411 7000

13,20 €



ACCESSOIRES POUR CARBURANTS ET LUBRIFIANTS

- Transport facilité des carburants et lubrifiants
- Remplissage propre des appareils
- Équipement fiable pour particuliers et professionnels



BIDON D'ESSENCE

Réservoirs de tailles et couleurs variées.
Homologation ONU.

3 l, transparent
RÉFÉRENCE
0000 881 0204

6,70 €

5 l, transparent
RÉFÉRENCE
0000 881 0202

8,20 €

5 l, orange
RÉFÉRENCE
0000 881 0200

8,20 €

5 l, transparent avec
bec verseur automatique
RÉFÉRENCE
7014 200 0236

17,60 €

10 l, transparent
RÉFÉRENCE
0000 881 0212

12,40 €



BIDON COMBINÉ, ORANGE STANDARD

Bidon double pour 5 l de carburant et 3 l d'huile de chaîne adhésive.
Homologation ONU.

RÉFÉRENCE
0000 881 0111

30,20 €

BIDON COMBINÉ, ORANGE PRO

Modèle professionnel avec deux étuis supplémentaires pour outil et système de remplissage (ces derniers ne sont pas fournis).

RÉFÉRENCE
0000 881 0113

32,80 €

ACCESSOIRE : BEC VERSEUR

(VOIR ILLUSTRATION
CI-DESSUS)

Noir, avec bouchon.

RÉFÉRENCE
0000 881 0128

5,10 €



BIDON COMBINÉ, ORANGE PETIT MODÈLE

Bidon double de petite taille pour 3 l de carburant et 1,5 l d'huile de chaîne adhésive.
Homologation ONU, tuyaux de sortie compris, bidon adapté aux systèmes de remplissage STIHL.

RÉFÉRENCE
0000 881 0124

22,00 €



BIDON COMBINÉ, TRANSPARENT STANDARD

Bidon double pour 5 l de carburant et 3 l d'huile de chaîne adhésive. Homologation ONU.

RÉFÉRENCE
0000 881 0120
30,20 €

BIDON COMBINÉ, TRANSPARENT PRO

Modèle professionnel avec deux étuis supplémentaires pour outil et système de remplissage (ces derniers ne sont pas fournis).

RÉFÉRENCE
0000 881 0123
32,80 €

ACCESSOIRE : BEC VERSEUR

(VOIR ILLUSTRATION CI-DESSUS)

Noir, avec bouchon.

RÉFÉRENCE
0000 881 0128
5,10 €



SYSTÈME DE REMPLISSAGE POUR HUILE DE CHAÎNE ADHÉSIVE

Pour remplir facilement les appareils sans trop-plein. Pour toutes les ouvertures de réservoirs Ø > 23,5 mm.

RÉFÉRENCE
0000 890 5004
13,30 €



ACCESSOIRE : SYSTÈME DE REMPLISSAGE POUR CARBURANT

Pour remplir facilement les appareils à moteur STIHL. Pour bidon combiné et bidon d'essence STIHL, jusqu'à 5 l max., utilisable pour toutes les ouvertures de réservoir Ø > 23,5 mm.

RÉFÉRENCE
0000 890 5005
13,30 €



BIDON EN MÉTAL

Réservoir 20 l avec homologation ONU.

RÉFÉRENCE
0000 881 0205
41,00 €

ACCESSOIRE : BEC VERSEUR FLEXIBLE

(PAS D'ILLUSTRATION)

RÉFÉRENCE
0000 881 0211
14,90 €



GOBELET DE MESURE

Pour la préparation de mélanges de carburant.

Pour mélanges jusqu'à 5 l
RÉFÉRENCE
0000 881 0186
1,00 €

Pour mélanges jusqu'à 25 l
RÉFÉRENCE
0000 881 0182
5,60 €





UNE BONNE PRISE EN MAIN POUR PLUS DE CONFORT I

306 — OUTILLAGE ET ACCESSOIRES FORESTIERS



DANS LA LIMITE DES STOCKS DISPONIBLES !

ASA 65



36 V • 0,74 kg [ⓐ]

Faites la découverte du sécateur à batterie ASA 65 dédié au milieu de la viticulture. C'est un sécateur maniable. La gâchette est très réactive. Le sécateur passe d'un mode à un autre en un clin d'oeil. La coupe sera nette et franche. Il est aussi doté d'une force de coupe appréciable pour les travaux en vergers et les plantations d'olives. Le harnais est ultra léger et très confortable. Sa mallette de rangement est pratique pour le transport de l'appareil et de ses accessoires. C'est un appareil intelligent, grâce à son boîtier de commande, qui analyse toutes les données de coupes et permet d'apprécier la vigueur moyenne d'une parcelle.

ASA 65 SANS BATTERIE NI CHARGEUR
 RÉFÉRENCE 4861 011 6220

1370,00 € [ⓐ]

	Référence	Prix public maximum conseillé € TTC	Tension nominale (V)	Poids (kg)	Niveau de pression sonore [ⓐ] (dB(A))	Niveau de vibration gauche/droite (m/s ²)	Épaisseur de coupe maximale (mm)	Longueur de la ligne de raccordement (m)
SÉCATEURS À BATTERIE [ⓐ]								
ASA 65	V 4861 011 6220	1370,00 [ⓐ]	36	0,75 [ⓐ]	70,0	2,5/2,5 [ⓐ]	30	1,6
SCIE DE JARDIN À BATTERIE [ⓐ]								
GTA 26	NOUVEAU [ⓐ] GA01 011 6900	119,00 [ⓐ]	10,8	1,2 [ⓐ]	77,0	2,9/2,8 [ⓐ]	-	-
PACK GTA 26 AVEC AS 2 ET AL 1	NOUVEAU GA01 011 6910	149,00	10,8	1,45 [ⓐ]	77,0	2,9/2,8 [ⓐ]	-	-

PRIX PUBLIC MAXIMUM CONSEILLÉ € TTC

▼ DANS LA LIMITE DES STOCKS DISPONIBLES !

[ⓐ] POIDS AVEC LAME, SANS BATTERIE NI SYSTÈME DE PORT
[ⓑ] POIDS SANS BATTERIE, AVEC DISPOSITIF DE COUPE
[ⓒ] VALEUR K SELON LA DIRECTIVE EUROPÉENNE 2006/42/CE = 2,0 dB(A)

[ⓐ] VALEUR K SELON LA NORME EN 50260-1: 2005 = 1,5 m/s²
[ⓑ] K-VALEUR K SELON LA DIRECTIVE EUROPÉENNE RL 2006/42/EG = 2,0 m/s²



NOUVEAU
GTA 26



10,8 V · 1,2 kg [Ⓢ]

Cette nouveauté va permettre aux jardiniers, mais aussi aux bricoleurs, de couper, élaguer et créer facilement des objets en bois pour l'extérieur et l'intérieur de la maison. Avec chaîne 1/4" PM3 pour des performances de coupe élevées et des coupes puissantes. Poignée antidérapante pour une ergonomie parfaite. Changement de chaîne sans outil, capot de protection flexible pour un travail en toute sécurité, avec indicateur d'état de charge. Le GTA 26 est disponible en kit ou en appareil seul.

Contenu du pack :

- 1x batterie lithium-ion AS 2, 28 Wh, 10,8 V
- 1x chargeur standard AL 1
- 1x guide-chaîne Light, 10 cm
- 1x chaîne 1/4" PM3, 10 cm
- 1x Multioil Bio, 50 ml
- 1x sac de transport noir/orange avec œillets pour accrochage mural

NOUVEAU - DISPONIBLE À PARTIR DU PRINTEMPS 2020

GTA 26 APPAREIL SEUL SANS BATTERIE NI CHARGEUR, AVEC MULTIOIL BIO, 50 ML		
LONGUEUR DU GUIDE	10 cm	119,00 €
RÉFÉRENCE	GA01 011 6900	

PACK GTA 26		
LONGUEUR DU GUIDE	10 cm	149,00 €
RÉFÉRENCE	GA01 011 6910	



PAGE

299

MULTIOIL BIO

Respectueux de l'environnement et polyvalent à la fois, idéal par exemple pour l'entretien de la chaîne du GTA 26.

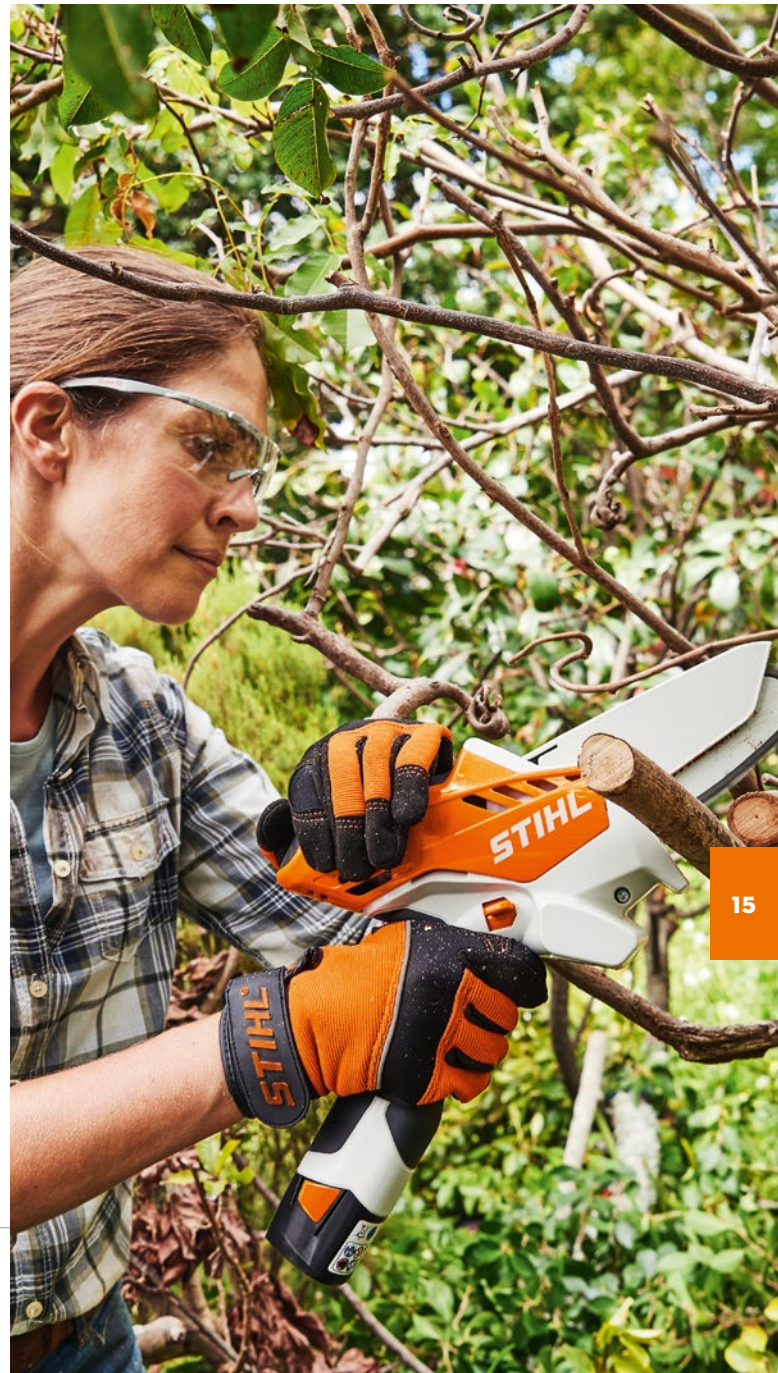

















15











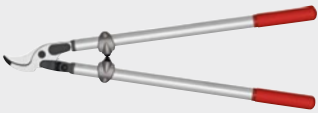

**BATTERIES LITHIUM-ION
ADAPTÉES ET AUTRES
ACCESSOIRES**

VOIR **PAGE 8**

[Ⓢ] PRIX SANS BATTERIE NI CHARGEUR
[Ⓢ] EXPLICATION DES SYMBOLES À LA PAGE 375
[Ⓢ] DISPONIBLE À PARTIR DU PRINTEMPS 2020
[Ⓢ] ECO-PARTICIPATION INCLUSE DE 0,50 €

	Référence	Prix public maximum conseillé € TTC	Longueur (cm)	Poids (g)	Ø de branche jusqu'à (mm)	Idéal pour la taille de la main	Viticulture [Ⓞ]	Arboriculture fruitière [Ⓞ]	Aménagement paysager [Ⓞ]	Entretien de jardins et de parcs [Ⓞ]	Équipements
SÉCATEURS À BYPASS[Ⓞ]											
FELCO F 6											
	0000 881 8501	51,20	20	210	20		+++	++	+++	++	Encoche coupe-fil, fermeture pratique d'une seule main, rainure à sève
FELCO F 8 FELCO F 9 (POUR GAUCHERS)											
	0000 881 8503 0000 881 8504	54,30	21	245	25		+++	+++	++	+++	Encoche coupe-fil, fermeture pratique d'une seule main, rainure à sève
FELCO F 2											
	0000 881 8500	55,30	22	240	25		++	++	++	+++	Encoche coupe-fil, fermeture pratique d'une seule main, rainure à sève
FELCO F 7											
	0000 881 8502	69,60	21	290	25		+++	+++	++	+++	Encoche coupe-fil, fermeture pratique d'une seule main, rainure à sève, manche tournant
ÉBRANCHEURS À BYPASS[Ⓞ]											
PB 10  											
	0000 881 3669	52,30	60	1.000							
					35	-	+++	+++	++	++	Tête de coupe tirante, amortisseurs préservant les articulations, cannelures sur la contre-lame
PB 11  											
	0000 881 3670	63,60	75	1.150							
PB 20  											
	0000 881 3664	94,30	80	1.125	42	-	++	++	++	++	Tête de coupe tirante, amortisseurs préservant les articulations

	Référence	Prix public maximum conseillé € TTC	Longueur (cm)	Poids (g)	Ø de branche jusqu'à (mm)	Viticulture [Ⓞ]	Arboriculture fruitière [Ⓞ]	Aménagement paysager [Ⓞ]	Entretien de jardins et de parcs [Ⓞ]	Équipements
ÉBRANCHEURS À BYPASS[Ⓞ]										
PB 30  	0000 881 6500	142,50	83	1.695	50	+++	+++	++	+++	Tête de coupe tirante, amortisseurs préservant les articulations, cannelures sur la contre-lame
FELCO F 200A-40 	0000 881 3676	87,00	40	665	35	+++	+	+	+	Tête de coupe droite, amortisseurs préservant les articulations, cannelures sur la contre-lame
FELCO F 210A-60 	0000 881 3677	105,60	60	795	35	++	+++	+	++	Tête de coupe tirante, amortisseurs préservant les articulations
FELCO F 220 	0000 881 3678	161,90	80	1.335	40	+	+++	+	++	Tête de coupe tirante, amortisseurs préservant les articulations, transmission de la force
ÉBRANCHEURS À ENCLUME[Ⓞ]										
PB 25  	0000 881 3653	83,00	80	1.245	40	-	++	-	++	Transmission de la force
PB 35  	0000 881 3665	125,10	80	1.460	48	-	+++	-	+++	Transmission de la force
FELCO F 231 	0000 881 3679	161,60	80	1.150	48	-	+++	-	+++	Transmission de la force



SCIE TÉLESCOPIQUE PR 40 CT



Scie professionnelle pour manche télescopique, lame résistante en acier au carbone (chromage dur), tranchant hautes performances avec interstices permettant d'empêcher tout coincement. L'écorçoir évite d'abîmer l'écorce, le crochet maintient la scie pendant la coupe. Avec étui pour un rangement en toute sécurité.

RÉFÉRENCE **0000 881 4141** **111,80 €**



MANCHE TÉLESCOPIQUE 456 cm



184 - 456 cm. Manche ovale en aluminium hautement résistant avec levier de serrage et crans d'arrêt pour un réglage progressif de la longueur. Supporte efficacement de lourdes charges. Revêtement en caoutchouc pour protéger contre le froid et garantir une prise ferme.

RÉFÉRENCE **0000 881 4113** **173,30 €**



CISAILLE À HAIES PH 10

54 cm, 1050 g. Pour des haies et des buissons tendres à très durs. Tranchants à revêtement spécial protégés contre la corrosion, de forme ondulée, avec rainures à sève, réglage sans outil des raccords de lame, poignée en bois de hêtre, amortisseur butoir.

RÉFÉRENCE **0000 881 3671**
60,50 €



SERPE SUISSE

Longueur totale de 44 cm, 32 cm de longueur de lame, 650 g. Convient pour l'entretien des jeunes pousses et pour tailler les pousses basses. Avec poignée de protection en cuir.

RÉFÉRENCE **0000 881 3400**
24,60 €



SCIE POUR MANCHE TÉLESCOPIQUE PR 38 CT

40 cm, env. 400 g. Scie d'ébranchage de qualité supérieure. Lame de scie en chrome dur avec interstices, crochet, buttoir servant d'écorçoir.

RÉFÉRENCE **0000 881 3672** **62,50 €**



MANCHE TÉLESCOPIQUE 320 cm



175 - 320 cm, réglage progressif. Pour des travaux jusqu'à 5 m de hauteur. Tube en aluminium robuste en deux parties Ø 30 mm/27 mm. Tendeur excentré en acier extrêmement robuste, facile à retendre, poignée en caoutchouc pour une prise parfaite.

RÉFÉRENCE **0000 881 6101** **91,20 €**



PIERRE À AIGUISER ET À AFFÛTER

Pour ébrancheurs, sécateurs, taille-haies ainsi que pour l'affûtage fin de fauchards, d'écorçoirs et de haches. Deux faces avec grain grossier et grain fin, utilisable avec de l'eau et de l'huile.

RÉFÉRENCE **0000 881 6001**
13,90 €



OUTIL D'AFFÛTAGE 3 EN 1

Utilisable avec les ébrancheurs, sécateurs, hachettes et haches, ainsi que les couteaux et ciseaux ménagers. Design ergonomique pour une utilisation facile et un résultat d'affûtage professionnel. Ne convient pas aux modèles ASA 65 et ASA 85.

RÉFÉRENCE **0000 881 9801**
26,70 €

SCIES D'ÉLAGAGE

Pour un ébranchage rapide et précis. Triple denture japonaise, acier chromé trempé par impulsion, lame de scie conique, poignée soft-grip ergonomique à 2 composants, protection anti-corrosion, avec étui pour montage des deux côtés, pour droitiers et gauchers.



Avec lame de scie droite pour une utilisation universelle dans les travaux d'horticulture, d'aménagement paysager et de bâtiment.

PR 24
24 cm, 305 g, ø de branche jusqu'à 100 mm
RÉFÉRENCE
0000 881 8701

61,40 €

PR 33
33 cm, 370 g, ø de branche jusqu'à 150 mm
RÉFÉRENCE
0000 881 8702

71,70 €



Avec lame de scie courbée pour un sciage sans pression, notamment pour les travaux d'entretien des arbres.

PR 27 C
27 cm, 358 g, ø de branche jusqu'à 120 mm
RÉFÉRENCE
0000 881 8703

81,90 €

PR 33 C
33 cm, 391 g, ø de branche jusqu'à 150 mm
RÉFÉRENCE
0000 881 8704

87,00 €



SCIE PLIANTE PR 16

Lame de scie 16 cm, 160 g, Ø de branche jusqu'à 65 mm. Pour un ébranchage rapide et précis. Triple denture japonaise, acier chromé trempé par impulsion, lame de scie conique, poignée soft-grip ergonomique, lame de scie rabattable, protection anti-corrosion.

RÉFÉRENCE
0000 881 8700

39,00 €



COIN D'ABATTAGE EN ALUMINIUM

12 x 4 cm, 190 g. Avec crans d'arrêt pour une tenue optimale dans le bois.

RÉFÉRENCE
0000 881 2201

9,20 €



COIN D'ABATTAGE EN ALUMINIUM



980 g. Forgé, complet avec bois et anneau.

RÉFÉRENCE
0000 881 4111

35,90 €



COINS D'ABATTAGE ET À REFENDRE EN ALUMINIUM



Avec tranchant fin et lame fine pour une bonne pénétration dans le bois. Deux versions pour diamètres de troncs, moyens et grands, écaille de retenue, nervure de guidage, côté calage lisse pour faciliter le placement d'un deuxième coin dans le trait d'abattage, alliage d'aluminium de très grande qualité.

24 cm, 800 g
RÉFÉRENCE
0000 881 2223

34,90 €

26 cm, 1.000 g
RÉFÉRENCE
0000 881 2224

40,00 €



COIN VRILLÉ EN ALUMINIUM



22 cm, 920 g. Efficacité maximale grâce à sa forme rotative. Nervure de guidage et griffes de retenue pour une tenue exceptionnelle, même dans le bois gelé, forgé pour une excellente stabilité avec un poids réduit, surface de frappe circulaire pour une répartition optimale de la force.

RÉFÉRENCE
0000 881 2221

42,00 €



COINS D'ABATTAGE EN MATIÈRE PLASTIQUE



Résistant aux chocs même à basses températures. polyamide, structure de surface empêchant le coin de sauter, en trois longueurs pour bois moyen et épais ainsi qu'avec angle plus important.

19 cm
RÉFÉRENCE
0000 881 2212

11,50 €

23 cm
RÉFÉRENCE
0000 881 2213

16,50 €

25 cm
RÉFÉRENCE
0000 881 2214

19,70 €



SAPIE À MAIN



35 cm, 500 g. Pour prendre et déplacer le bois de chauffe, les petits troncs d'arbres et les morceaux de bois. Manche en frêne, forme allemande.

RÉFÉRENCE
0000 881 2800

34,90 €



SAPIE EN ALUMINIUM



70 cm, 580 g. Permet de prendre et déplacer les petits troncs d'arbre et morceaux de bois tout en ménageant son dos. Alliage d'aluminium hautement résistant avec poignée en matière plastique. Prise sûre grâce à un crochet supplémentaire à l'extrémité de la poignée.

RÉFÉRENCE
0000 881 2805
91,20 €



LEVIERS D'ABATTAGE



Pour faire basculer l'arbre par-dessus la charnière dans la direction souhaitée. Avec crochet tourne-bille pour faire tourner les troncs. En alliage d'acier spécial.

76 cm, ca. 1.800 g
RÉFÉRENCE
0000 881 2701
60,50 €

130 cm, ca. 3.400 g
RÉFÉRENCE
0000 881 2700
91,20 €



CROCHET DE LEVAGE FP 10



Sert à soulever, transporter et poser le bois empilé.

RÉFÉRENCE
0000 881 4401
31,70 €



PINCE MANUELLE FP 20



20 cm d'ouverture. Pour déplacer le bois, avec poignée pliée. Pointes trempées.

RÉFÉRENCE
0000 881 3005
35,80 €



CROCHET DE TIRAGE FZ 10



Pour tirer des troncs d'arbre, avec pointe affûtée pour se planter facilement dans le tronc. Acier trempé de très grande qualité, poignée confort.











RÉFÉRENCE
0000 881 2907
23,40 €



AUTRES ACCESSOIRES

COMME LES KITS D'AFFÛTAGE ET LES LIMES POUR CHÂÎNES DE TRONÇONNEUSES VOIR **PAGE 90**



	Référence	Prix public maximum conseillé € TTC	Longueur (cm)	Poids (g)	Matériau du manche de hache	Travaux d'élagage	Travaux d'abatage	Travaux de fendaison faciles et moyennement difficiles (bois d'allumage, longueur de 30 cm/Ø jusqu'à 30 cm)	Travaux de fendaison moyennement difficiles et difficiles (longueur 35 cm, Ø jusqu'à 50 cm)	Fendaison de pièces en mètre et du bois lourd (le cas échéant avec coins à refendre)	Abattage avec coin (aluminium ou plastique)
CLASSIQUE											
HACHETTE DE BÛCHERON AX 6 	0000 881 1969	28,70	40	600	Frêne	+	-	+	-	-	-
HACHE DE BÛCHERON AX 10 	0000 881 1971	49,20	60	1.000	Frêne	++	+	+	-	-	-
HACHE DE BÛCHERON AX 16 S 	0000 881 1957	100,50	70	1.550 [Ⓞ]	Hickory	++	++	++	+	-	-
HACHE À REFENDRE Leur tête en forme de coin garantit une fente optimale en un minimum d'efforts.											
HACHETTE À REFENDRE AX 13 C 	0000 881 1914	52,30	50	1.250 [Ⓞ]	Frêne	+	-	++	-	-	-
HACHE À REFENDRE AX 28 CS 	0000 881 2014	85,10	80	2.800 [Ⓞ]	Hickory	+	-	+++	+++	-	+
MERLINS Tête forgée et bec recourbé. Surface de frappe extra grande pour enfoncer en toute sécurité les coins en aluminium et en plastique.											
MERLIN AX 30 C 	0000 881 2009	40,00	85	3.000	Frêne	-	-	++	+++	+++	++
MERLIN AX 33 CS 	0000 881 2011	94,30	90	3.300 [Ⓞ]	Hickory	-	-	++	+++	+++	+++
HIGH-TECH											
HACHETTE DE BÛCHERON AX 6 P[Ⓞ] 	0000 881 6801	46,00	37	640	polyamide	++	-	+	-	-	-
HACHE DE BÛCHERON AX 15 P 	0000 881 6701	71,70	73	1.450	polyamide	++	++	++	+	-	-
HACHE À REFENDRE AX 20 PC 	0000 881 6602	81,90	75	1.950	polyamide	+	+	+++	++	-	+

PRIX PUBLIC MAXIMUM CONSEILLÉ € TTC

+ ADAPTÉ
++ BIEN APPROPRIÉ+++ TRÈS BIEN APPROPRIÉ
- NON RECOMMANDÉⓄ DOUILLE DE PROTECTION DE 300 g COMPRIS
Ⓞ CET OUTIL PEUT BÉNÉFICIER D'UN MANCHE DE RECHANGE ADAPTABLE AVEC DOUILLE DE PROTECTION - DISPONIBLE CHEZ VOTRE REVENDEUR SPÉCIALISÉ

Ⓞ AVEC TIRE-CLOU



DÉCAMÈTRE FORESTIER



Avec enrouleur automatique, boîtier métallique résistant.

LONGUEUR 15 m
 RÉFÉRENCE
 0000 881 0800

58,90 €

LONGUEUR 20 m
 RÉFÉRENCE
 0000 881 0804

66,60 €

LONGUEUR 25 m
 RÉFÉRENCE
 0000 881 0801

68,70 €



MÈTRE À TRACER

100 cm. En bois de hêtre, avec rainette et pointe. Marquage tous les 10 cm.

RÉFÉRENCE
 0000 881 1200

30,70 €



BOMBES AÉROSOL ECO



Bombe aérosol 500 ml. Coloris de marquage longue durée de grande qualité, résistant au gel et respectueuse de l'environnement, avec pigment lumineux intense et grand pouvoir couvrant. Liant 100 % biodégradable, visibilité permanente même sur des surfaces humides et gelées, pratiquement inodore.

COULEUR	RÉFÉRENCE
	0000 881 1787
	0000 881 1789
	0000 881 1790
	0000 881 1791
	0000 881 1792
	0000 881 1793

PAR PIÈCE
 1,88 € ©/9,40 €



CRAIES DE MARQUAGE

Craie de marquage pour bois sec et humide. Offre une excellente intensité de couleur ainsi qu'une très bonne résistance aux intempéries et à la lumière grâce à sa forte pigmentation. Grande résistance à la rupture. Longueur 12 cm. 12 craies par boîte.

COULEUR	RÉFÉRENCE
	0000 881 1500
	0000 881 1501
	0000 881 1502
	0000 881 1503
	0000 881 1504

PAR PIÈCE 12,90 €



CEINTURES PORTE-OUTILS EN CUIR

Largeur 4 cm, longueur 125 cm. Cuir vachette longue vie extrêmement robuste, env. 3 mm d'épaisseur. Fermeture à doubles trous.

COULEUR	RÉFÉRENCE
	0000 881 0600
	0000 881 0602

PAR PIÈCE 21,50 €



PORTE-CRAIE

Coloris orange de signalisation. Blocage métallique de craie, boîtier en matière plastique anti-chocs très robuste (ABS), pour craies de diamètre Ø 11 - 12 mm.

RÉFÉRENCE
 0000 881 1602

9,70 €



PAGE

66

LASER 2-EN-1

Pour un contrôle plus efficace du sens de la chute et un tronçonnage plus rapide du bois de chauffage.



POLYVALENCE ET SÉCURITÉ.

319 VÊTEMENTS FORESTIERS
ET PANTALONS
À RENFORTS
ANTI-COUPURES

332 VÊTEMENTS DE
TRAVAIL POUR
DÉBROUSSAILLEUSE
ET TAILLE-HAIES

334 VÊTEMENTS DE
SIGNALISATION À
HAUTE VISIBILITÉ
ANTI-COUPURES

336 VÊTEMENTS DE PLUIE
ET VÊTEMENTS
FONCTIONNELS

339 DIMENSIONS ET TAILLES

340 CHAUSSURES DE
TRAVAIL SANS RENFORTS
ANTI-COUPURES

341 CHAUSSURES AVEC
RENFORTS
ANTI-COUPURES
POUR LE TRAVAIL À
LA TRONÇONNEUSE

343 VISIÈRE INTÉGRALE
ET PROTECTION DE LA
TÊTE, LUNETTES ET
GANTS

ÉQUIPEMENTS DE PROTECTION INDIVIDUELLE EN DÉTAIL



TECHNIQUE

01 FIBRES HAUTE TECHNOLOGIE

Ces matériaux développés par nos soins protègent de manière fiable des épines, de l'eau, du vent et du froid sans faire de compromis en matière de thermorégulation et de confort. La tolérance cutanée de ces matériaux est certifiée selon la norme 100 Oeko-Tex®

02 CONCEPT SOPHISTIQUÉ

Vêtements qui répondent intelligemment aux besoins des utilisateurs, par exemple en proposant un réglage individuel des aérations, des tissus spéciaux robustes au niveau des parties exposées comme les genoux ou les coudes ou qui constituent des solutions innovantes pour les applications spéciales, comme indiqué dans le brevet.

CONFORT

03 ENTRETIEN ET CONFORT

Les vêtements de protection anti-coupures STIHL sont même lavables à 60 degrés et peuvent être essorés à maximum 400 tours par minute. Les huiles et résines sont ainsi plus faciles à éliminer. Les matériaux utilisés sèchent rapidement et garantissent un confort optimal grâce aux fibres élastiques. Les matériaux satisfont aux exigences de la norme Ökotex 100 en matière de tolérance cutanée.

04 GAMME DE TAILLES ÉTENDUE CHEZ STIHL

Les vêtements sont également disponibles en tailles intermédiaires et sur mesure. Des ajustements confortables qui s'adaptent parfaitement au corps sont disponibles lors de la sélection. Les vêtements haut de gamme vont aussi aux femmes.

Pantalons à renforts anti-coupures et jambières de protection (selon le modèle)

Chaussures en cuir avec renforts anti-coupures (selon le modèle)

Bottes en caoutchouc avec renforts anti-coupures (selon le modèle)

Vestes avec renforts anti-coupures (selon le modèle)

Gants à renforts anti-coupures (selon le modèle)

CLASSES DE PROTECTION ANTI-COUPURES EN 381

NIVEAU DE PROTECTION/CLASSE 0 ($\leq 16 \text{ m/s}^{\circ}$)	-	-	-	-	●
NIVEAU DE PROTECTION/CLASSE 1 ($\leq 20 \text{ m/s}^{\circ}$)	●	●	●	●	●
NIVEAU DE PROTECTION/CLASSE 2 ($\leq 24 \text{ m/s}^{\circ}$)	●	●	-	-	-
NIVEAU DE PROTECTION/CLASSE 3 ($\leq 28 \text{ m/s}^{\circ}$)	-	-	●	-	-

Homologation et contrôles :
l'institut KWF recommande une classe anti-coupures 1.
Les vêtements de protection anti-coupures satisfont aux exigences de l'ordonnance (UE) 2016/425 et correspondent à la catégorie CE 3. ^②



REMARQUE

L'équipement de protection individuelle ne peut garantir une protection absolue contre les blessures. Il ne remplace pas non plus une technique de travail sûre. Vous devez par conséquent impérativement respecter les notices d'utilisation des équipements de protection et des appareils à moteur ainsi que les prescriptions applicables sur la prévention des accidents.

SÉCURITÉ

05 RENFORTS ANTI-COUPURES ET COULEURS DE SIGNALISATION

Les renforts anti-coupures exclusifs offrent une protection optimale, même dans des vêtements légers. Contrôlés régulièrement par des instituts européens certifiés conformément à des prescriptions internes exhaustives. À cela s'ajoutent la concertation étroite avec nos fournisseurs européens de longue date et l'application stricte d'audits réguliers chez ces derniers. La proportion élevée de signalisation orange et d'éléments réfléchissants assure que vous êtes toujours visibles même dans de mauvaises conditions de luminosité. Les matières extérieures offrent une très bonne protection UV.

① LES VITESSES DE CHAÎNE OBTENUES EN CONDITIONS D'ESSAI NE PEUVENT PAS ÊTRE PARFAITEMENT REPRODUITES DANS LA PRATIQUE. (LA VITESSE DE CHAÎNE MAXIMALE D'UNE TRONÇONNEUSE NE PEUT PAS ÊTRE INDIQUÉE ICI.)

② VOUS TROUVEREZ DES EXPLICATIONS COMPLÉMENTAIRES SUR LA ZONE DE PROTECTION ANTI-COUPURES À LA PAGE 384

VÊTEMENTS FORESTIERS ET PANTALONS À RENFORTS ANTI-COUPURES

- Pour les particuliers et les professionnels forestiers, les élagueurs, les propriétaires forestiers et fonciers, les exploitants de bois de chauffage
- Pour une protection optimale lors des travaux forestiers et de sylviculture
- Confort de port grâce à des matières innovantes et une finition soignée

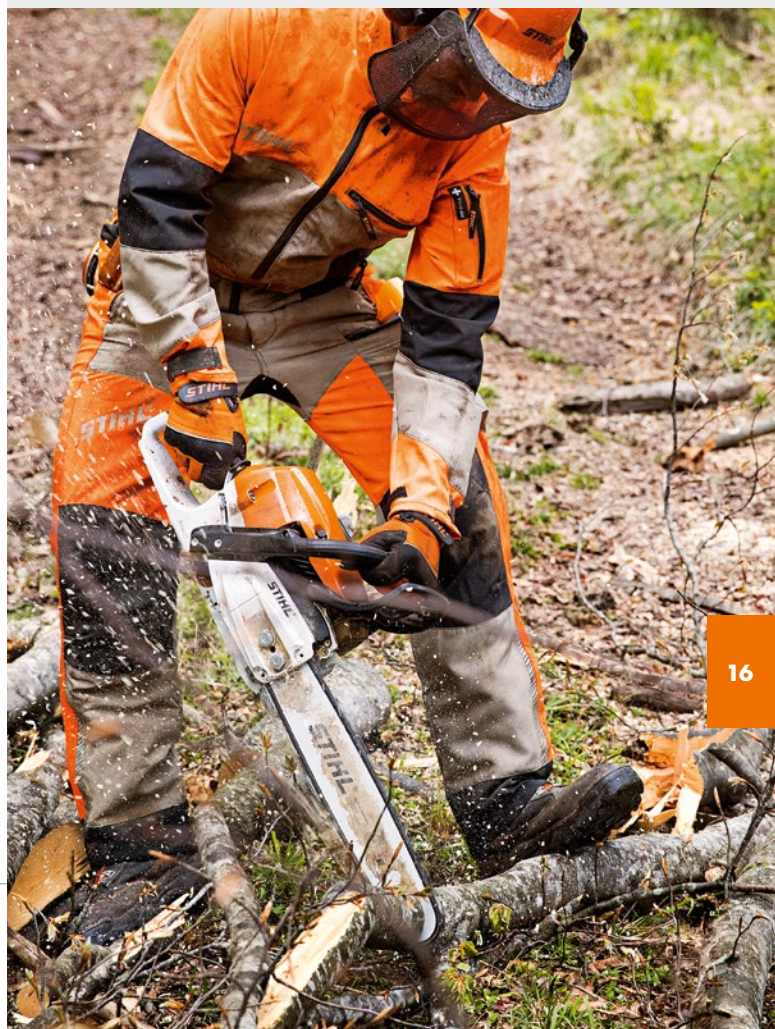

SÉRIE FUNCTION

Les vêtements forestiers de la série FUNCTION ont été spécialement développés pour les débutants et les utilisateurs occasionnels. Ils offrent une bonne protection anti-coupures et diverses solutions pratiques comme un grand nombre de poches et des aérations confortables.



VESTE FUNCTION UNIVERSAL



Proportion élevée de coloris de signalisation pour une meilleure visibilité, matière thermoactive au confort optimal, coloris anthracite, noir et orange de signalisation. Deux poches latérales et une poche zippée sur la poitrine pour conserver en toute sécurité un téléphone portable ou un kit de premier secours. Liberté de mouvement au niveau des épaules et du dos, matière résistante sur les épaules et les coudes. Dispositifs de ventilation, grand logo STIHL imprimé au dos.

TAILLE
RÉFÉRENCE

S - XXL
0088 335 07..

PAR PIÈCE
72,00 €



PANTALON/SALOPETTE FUNCTION UNIVERSAL



Matière thermoactive très confortable, coloris anthracite, noir et orange de signalisation. Protection anti-coupures contrôlée selon la norme EN 381, liberté de mouvement au niveau du fessier et de l'entrejambe, protège-reins, protection contre les épines à l'avant et à l'arrière de la jambe. Matière thermoactive à l'arrière de la cuisse.

PANTALON, CLASSE ANTI-COUPURES 1, DESIGN A (EN 381)
TAILLE XS - 3XL
RÉFÉRENCE 0088 342 15..

PAR PIÈCE
91,00 €

SALOPETTE, CLASSE ANTI-COUPURES 1, DESIGN A (EN 381)
TAILLE XS - 3XL
RÉFÉRENCE 0088 388 06..

PAR PIÈCE
113,00 €





NOUVEAU

VESTE FUNCTION ERGO



Dans une matière particulièrement robuste pour une longue durée de vie. Design moderne et attrayant. Coloris vert olive, orange de signalisation et noir, empiècements élastiques, dispositifs de ventilation, poche de premiers secours, deux poches de poitrine zippées, renforts au niveau des coudes, bandes réfléchissantes et proportion élevée de coloris de signalisation pour une meilleure visibilité, logo STIHL de grande taille au dos.

TAILLE
RÉFÉRENCE

XS - XXL
0088 335 06..

PAR PIÈCE
111,00 €



NOUVEAU

PANTALON FUNCTION ERGO



Dans une matière particulièrement robuste pour une longue durée de vie. Design moderne et attrayant. Avec renforts anti-coupure testés (EN 381), coloris vert olive, orange de signalisation et noir, empiècements élastiques, fermetures Éclair pour la ventilation, renforts au niveau des genoux, dispositifs réfléchissants pour une bonne visibilité, poches polyvalentes, deux poches repose-main à l'avant avec fermeture Éclair.

PANTALON, CLASSE ANTI-COUPURES 1, DESIGN A (EN 381)

TAILLE
RÉFÉRENCE

XS - 3XL
0088 342 10..

PAR PIÈCE
122,00 €

SÉRIE DYNAMIC

Les vêtements forestiers de la gamme DYNAMIC offrent aux professionnels une longue durée de vie, ainsi qu'une grande liberté de mouvement. La combinaison de matières très résistantes, de renforts anti-coupures testés et d'empiecements élastiques permet de satisfaire à ces exigences.



ADAPTÉ AUX TRAVAUX D'ÉTÉ

VESTE DYNAMIC VENT



Veste thermoactive particulièrement légère pour l'été. Orifices d'aération, empiecements stretch, renforts au niveau des coudes, détails réfléchissants, quatre poches zippées, une poche pour téléphone portable à l'intérieur, grand logo STIHL au dos.

TAILLE
RÉFÉRENCE

XS - XXL
0088 335 05..

PAR PIÈCE
151,00 €



ADAPTÉ AUX TRAVAUX D'ÉTÉ

PANTALON DYNAMIC VENT



Pantalón de travail thermoactif particulièrement léger pour l'été avec renforts anti-coupures testés (EN 381). Fermetures Éclair d'aération derrière la cuisse, arrière du pantalon élastique, détails réfléchissants, empiecements stretch, renforts au niveau des genoux, deux poches repose-mains à l'avant avec fermeture Éclair, une poche au niveau de la cuisse pour téléphone portable avec fermeture Éclair, protection contre les épines et l'humidité aux chevilles.

PANTALON, CLASSE ANTI-COUPURES 1, DESIGN A (EN 381)

TAILLE
RÉFÉRENCE

XS - XXL
0088 342 09..

PAR PIÈCE
179,00 €



VESTE DYNAMIC



Avec une proportion élevée de couleur de signalisation. Col softshell, empiècement stretch pour le confort dans le dos, coudes renforcés et préformés, poignets élastiques, bonne aération au niveau des aisselles grâce aux fermetures Éclair d'aération, quatre poches très pratiques.

TAILLE
RÉFÉRENCE

XS - 3XL
0088 335 09. ①

PAR PIÈCE
180,00 €



PANTALON DYNAMIC



Avec renforts anti-coupures testés (EN 381). Devant en Beaver Extrem extrêmement robuste, genoux préformés à doubles renforts, matière thermoactive protégeant également contre les épines.

PANTALON, CLASSE ANTI-COUPURES 2, DESIGN A (EN 381)

TAILLE
RÉFÉRENCE

XS - XXL
0088 342 17.

PAR PIÈCE
203,00 €

SÉRIE ADVANCE

Les vêtements forestiers de la série ADVANCE avec protection anti-coupures certifiée sont fabriqués à partir de fibres haute technologie particulièrement légères qui garantissent un faible poids, une excellente thermorégulation et une protection optimale contre l'eau et le froid. Les aérations pratiques et les poches bien pensées offrent un confort supplémentaire. Les pantalons et les vestes de la série ADVANCE peuvent être associés de manière flexible.

ADAPTÉ AUX
TRAVAUX D'ÉTÉ



VESTE ADVANCE X-VENT



Veste pour travaux forestiers légère et hautement thermoactive, convient particulièrement aux températures estivales ou aux activités très physiques. Doublure en maille filet argentée au dos, sous les bras et dans les poches pour une aération optimale, hydrofuge et non salissante, proportion élevée d'orange de signalisation, détails réfléchissants, deux poches de poitrine, une poche arrière, une poche manche et une poche intérieure, protection contre l'abrasion au niveau des épaules, logo STIHL de grande taille au dos.

TAILLE S - XXL
RÉFÉRENCE 0088 335 10..

PAR PIÈCE
206,00 €



PANTALON ADVANCE X-FLEX



Matière avec renforts anti-coupures ultra légère et hautement thermoactive développée en exclusivité pour STIHL : AVERTIC™ pro lite. Cette matière à six couches est 20 % plus légère que la matière utilisée auparavant. Coloris noir, tissu particulièrement aéré à l'arrière des jambes, optimal pour les jours chauds, entrejambe élastique en ProElast, poches refermables, salopette avec longue fermeture Éclair pour l'enfiler et la retirer facilement, détails réfléchissants pour une meilleure visibilité.

PANTALON, CLASSE ANTI-COUPURES 1, DESIGN A (EN 381)
TAILLE XS - XXL
RÉFÉRENCE 0088 342 12..

PAR PIÈCE
274,00 €



ADAPTÉE AUX
TRAVAUX
D'AUTOMNE ET
D'HIVER

VESTE ADVANCE X-SHELL



Hautelement élastiques, à séchage rapide et action réchauffante. Les zones noires sont hydrofuges et perméables à l'air, les zones de couleur sont étanches et thermoactives. Poche de poitrine et poche intérieure, protection contre l'abrasion au niveau des épaules. Coloris orange de signalisation, avec poche manche, bandes réfléchissantes et grand logo STIHL au dos.

COULEUR ORANGE DE SIGNALISATION/NOIR

TAILLE
RÉFÉRENCE

XS - XXL
0088 335 12..

**PAR PIÈCE
257,00 €**



ADAPTÉ AUX
TRAVAUX D'ÉTÉ

PANTALON/SALOPETTE ADVANCE X-LIGHT



Matière avec renforts anti-coupures ultra légère et hautelement thermoactive développée en exclusivité pour STIHL : AVERTIC™ pro lite (norme EN 381). Cette matière à six couches est 20 % plus légère que les autres pantalons anti-coupures. Coloris noir, tissu particulièrement aéré à l'arrière des jambes, optimal pour les jours chauds, entrejambe élastique en ProElast, poches refermables, salopette avec longue fermeture Éclair pour l'enfiler et la retirer facilement, détails réfléchissants pour une meilleure visibilité.

PANTALON. CLASSE ANTI-COUPURES 1, DESIGN A (EN 381)

TAILLE
RÉFÉRENCE

S - XXL
0088 342 14..

**PAR PIÈCE
223,00 €**

SALOPETTE. CLASSE ANTI-COUPURES 1, DESIGN A (EN 381)

TAILLE
RÉFÉRENCE

S - XXL
0088 388 05..

**PAR PIÈCE
265,00 €**



VESTE ADVANCE X-TREEm



Avec nombreux détails judicieux : empiècements de matière ProElast hautement élastiques pour une liberté de mouvement et une capacité thermoactive optimales. Coloris noir et signalisation orange avec éléments réfléchissants. Manches amovibles, matériau d'espacement au niveau des épaules et orifices d'aération réglables pour un climat corporel agréable. Protection contre l'abrasion avec fibres céramiques au niveau des coudes. Zone extérieure des épaules avec protection contre l'abrasion DotGrip. Grande visibilité grâce à une proportion élevée d'orange de signalisation. Deux poches de poitrine, une poche intérieure et une poche manche.

TAILLE XS - XXL
RÉFÉRENCE 0088 335 08..

PAR PIÈCE
379,00 €



PANTALON ADVANCE X-TREEm



Avec un niveau de confort extrêmement élevé pour un pantalon à renforts anti-coupures : matière ProElast hautement élastique permettant de réduire la fatigue. Convient parfaitement à l'élagage et l'usage professionnel dans des conditions extrêmes. Coloris noir et signalisation orange avec éléments réfléchissants. Doublure intérieure douce à séchage rapide. Convient parfaitement aux travaux forestiers grâce à des matières robustes, non salissantes et hydrofuges à l'avant des jambes et au niveau du fessier. Protection contre les tiques grâce à une guêtre hautement thermoactive à attacher à la chaussure. Protection contre l'abrasion avec empiècements revêtus de céramique. Matière avec renforts anti-coupures légère et particulièrement thermoactive, avec renforts anti-coupures testés : AVERTIC™ pro lite. Poches plates zippées au niveau de la hanche, du fessier et de la cuisse. Orifices d'aération avec fermeture Éclair pour la régulation du climat corporel. Les bretelles sont comprises dans la livraison.

PANTALON, CLASSE ANTI-COUPURES 1, DESIGN A (EN 381)
TAILLE S - XXL
RÉFÉRENCE 0088 342 16.. ①

PAR PIÈCE
407,00 €



LA COMBINAISON PARFAITE POUR LES PROS

La série ADVANCE a été pensée pour être flexible. Les pantalons et les vestes sont assortis en termes de design et de fonctionnalité et peuvent être combinés à souhait. Seule exception : la tenue ADVANCE X-TREEm est développée spécialement pour les exigences liées à l'entretien des arbres.

ADVANCE X-SHELL



Tissus chauds à séchage rapide pour une utilisation par temps froid

ADVANCE X-LIGHT



Pantalons ultra-légers à renforts anti-coupures pour un confort exceptionnel

ADVANCE X-VENT



Tissus hautement thermoactifs pour une bonne température corporelle en cas de températures extérieures élevées

ADVANCE X-FLEX



Éléments de protection élastiques pour une plus grande liberté de mouvement et une protection solide contre les épines

ADVANCE X-TREEm



Confort optimal et détails fonctionnels, spécialement conçu pour les élagueurs



JAMBIÈRES AVANT CHAPS 270°



Pour les travaux occasionnels à la tronçonneuse. Coloris anthracite et orange de signalisation, aspect jean, matière extérieure : 65 % polyester, 35 % coton, doublure intérieure : 100 % polyester, plus de confort avec la ceinture élastique, légère et thermoactive, ouvertures en Y pour l'enfiler et l'enlever rapidement, logo STIHL réfléchissant à droite, zone de renforts anti-coupures étendue.

CLASSE ANTI-COUPURES 1, DESIGN B (EN 381)

LONGUEUR **85 cm**
 RÉFÉRENCE **0088 521 0201**

LONGUEUR **90 cm**
 RÉFÉRENCE **0088 521 0202**

LONGUEUR **95 cm**
 RÉFÉRENCE **0088 521 0203**

LONGUEUR **100 cm**
 RÉFÉRENCE **0088 521 0204**

PAR PIÈCE
113,00 €



PROTÈGE-BRAS PROTECT MS



Pour les travaux avec la tronçonneuse. Coloris orange de signalisation, 100 % polyester. Grand confort, thermoactif grâce aux empiecements en matière spéciale de ventilation. Poignet confortable, trou pour le pouce intégré permettant une meilleure fixation. Unité de livraison : 1 paire.

CLASSE ANTI-COUPURES 1, DESIGN A (EN 381)
 RÉFÉRENCE **0088 544 0010**

72,00 €



NOUVEAU - DISPONIBLE À PARTIR DU PRINTEMPS 2020

JAMBIÈRES INTÉGRALES CHAPS 360°



Pour les utilisations occasionnelles de tronçonneuse ou en cas de changements d'utilisateur. Matière thermoactive à l'arrière de la cuisse, fermeture zippée en haut et doublure lisse pour un enfilage et une fermeture en quelques secondes. Coloris anthracite. Renforts : 65 % polyester, 35 % coton, matière extérieure et doublure intérieure : 100 % polyester.

CLASSE ANTI-COUPURES 1, DESIGN C (EN 381)

TAILLE **XS - M**
 RÉFÉRENCE **0088 508 0100**

TAILLE **L - XXL**
 RÉFÉRENCE **0088 508 0101**

PAR PIÈCE
131,00 €



NOUVEAU - DISPONIBLE À PARTIR DU PRINTEMPS 2020

JAMBIÈRES INTÉGRALES PROTECT MS 360°



Pour les utilisations occasionnelles avec une tronçonneuse ou en cas de changements d'utilisateur. Matière thermoactive à l'arrière de la cuisse, fermeture zippée en haut et doublure lisse pour un enfilage et une fermeture en quelques secondes, genou préformé pour un confort accru. Coloris orange de signalisation. Renforts : 85 % polyester, 15 % coton, matière extérieure et doublure intérieure : 100 % polyester.

CLASSE ANTI-COUPURES 1, DESIGN C (EN 381)

CLASSE DE SÉCURITÉ 2 (EN ISO 20471)

TAILLE **XS - M**
 RÉFÉRENCE **0088 508 0000**

TAILLE **L - XXL**
 RÉFÉRENCE **0088 508 0001**

PAR PIÈCE
139,00 €



PANTALON D'ÉLAGAGE X-CLIMB

Pantalon d'élagage robuste sans renforts anti-coupures, idéal pour travailler avec une scie à main. Élastique et thermoactif, étanche au niveau des genoux, protection contre les épines et l'humidité au bas des jambes, non salissant, orifices d'aération avec fermetures Éclair à l'arrière, protège-reins, crochet pour fixation aux lacets, poches pouvant se fermer, détails réfléchissants.

TAILLE
RÉFÉRENCE

XS - XXL
0088 494 00..

PAR PIÈCE
165,00 €



BRETELLES FS

Coloris orange, 82 % polyester, 18 % élastodiène (caoutchouc naturel), rabats et dos : cuir, bretelles élastiques avec fermeture Velcro élastique, prévient les points de pression qui se forment avec le harnais, taille universelle.

LONGUEUR 110 cm, LARGEUR 5 cm
RÉFÉRENCE
0000 884 1593

33,00 €



















BREVET EP
2465369 B1 [®]

JAMBIÈRES FS

Coloris noir, 65 % polyester, 35 % coton, longueur 50 cm, protection thermoactive supplémentaire anti-chocs brevetée pour des applications extrêmes, à glisser dans la poche intérieure des jambes.

RÉFÉRENCE
0000 885 1801

32,00 €

		Référence	Prix public maximum conseillé € TTC	Tailles	Couleur	Design anti-coupures/ Classe anti-coupures
LIGNE FUNCTION						
	VESTE FUNCTION UNIVERSAL	0088 335 04..	72,00	S - XXL		-
	PANTALON FUNCTION UNIVERSAL	0088 342 08..	91,00	XS - 3XL		A/1
	SALOPETTE FUNCTION UNIVERSAL	0088 388 03..	113,00	XS - 3XL		A/1
	VESTE FUNCTION ERGO	0088 335 06..	111,00	XS - XXL		-
	PANTALON FUNCTION ERGO	0088 342 10..	122,00	XS - 3XL		A/1
LIGNE DYNAMIC						
	VESTE DYNAMIC VENT	0088 335 05..	151,00	XS - XXL		-
	PANTALON DYNAMIC VENT	0088 342 09..	179,00	XS - 3XL		A/1
	VESTE DYNAMIC	0088 335 09...	180,00	XS - 3XL		-
	PANTALON DYNAMIC	0088 342 17..	203,00	XS - XXL		A/2
LIGNE ADVANCE						
	VESTE ADVANCE X-VENT	0088 335 00..	206,00	S - XXL		-
	JACKEN ADVANCE X-SHELL	0088 579 00..	257,00	XS - XXL		
	PANTALON ADVANCE X-LIGHT	0088 342 07..	223,00	S - XXL		
	SALOPETTE ADVANCE X-LIGHT	0088 388 02..	265,00	S - XXL		A/1
	PANTALON ADVANCE X-FLEX	0088 342 01..	274,00	XS - XXL		
	VESTE ADVANCE X-TREEm	0088 335 01..	379,00	XS - XXL		-
	PANTALON ADVANCE X-TREEm	0088 342 04..	407,00	XS - XXL		A/1

Nombre de couches	Poids approx. (kg) pour la taille M	Renforts anti-coupures développés en exclusivité pour STIHL	Ceinture de pantalon élastique	Orifices d'aération/fermetures Éclair d'aération/matière spéciale de ventilation	Boutons pour bretelles [Ⓞ] /passants pour bretelles	Slim Fit/Regular Fit	Matière extérieure élastique/empiecements élastiques/empiecements en ProElast	Robustesse matière extérieure	Imprégnation anti-salissure et hydrofuge	Thermoactivité	Protection contre le froid	Facteur de protection UV selon les normes EN 13758-2 et UV Standard 801	Marques de contrôle le 	Matière
-	0,6	-	-	-/-/●	-/-									
9	1,25	-	●	-/-/●	●/-	-/●	●/-/-	++	-	++	+	-/60	●/-/-	Anthracite, orange de signalisation : 100 % polyester Noir : 65 % polyester, 35 % coton Doublure intérieure : 100 % polyester
9	1,3		●	-/-/●	-/-									
-	0,7	-	-	-/-/●	-/-									
8	1,4	●	●	-/●/-	●/-	-/●	-/●/-	++	-	++	+	-/60	-/●/-	Matière extérieure : 65 % polyester, 35 % coton orange de signalisation : 70 % polyester, 30 % coton Doublure intérieure : 100 % polyester
-	0,6	-	-	●/-/-	-/-									
7	1,1	●	●	-/●/-	●/-	-/●	-/●/-	++	+	+++	-	-/40	-/●/-	Matière extérieure : 100 % polyester Orange de signalisation : 70 % polyester, 30 % coton Doublure intérieure : 100 % polyester
-	0,7	-	-	-/●/-	-/-									
8	1,5	●	●	-/-/-	●/-	-/●	-/●/-	+++	++	++	++	-/80	-/●/-	Matière extérieure : 70 % polyamide, 30 % coton Orange de signalisation : 70 % polyester, 30 % coton Doublure intérieure : 100 % polyester
-	0,45	-	-	-/-/●	-/-	●/-	●/-/-	++	+	+++	-	40+/-	-/●/-	ADVANCE X-VENT Matière extérieure : 100 % polyester
-	0,7	-	-	-/-/-	-/-	●/-	●/-/-	+++	+++	++	+++		-/●/-	ADVANCE X-SHELL Matière extérieure : 100 % polyester Membrane : polyuréthane
-	0,99	-	-	-/-/●	●/-	●/-	●/-/● [Ⓞ]	+	++	+++	-	40+/-	-/●/-	ADVANCE X-LIGHT Matière extérieure : 75 % polyester, 20 % polyamide, 5 % polyuréthane Doublure intérieure : 100 % polyester
6	1,2	●	●	-/-/●	-/-	●/-	●/-/● [Ⓞ]	+	++	+++	-	40+/-	-/●/-	ADVANCE X-FLEX Matière extérieure : 89 % polyester, 11 % élasthanne Doublure intérieure : 100 % polyester
-	0,65	-	-	-/●/-	-/-	●/-	●/-/●	++	+++	+++	+	40+/-	-/●/-	ADVANCE X-TREEm Matière extérieure : 80 % polyester, 15 % polyamide, 4 % élasthanne, 1 % céramique Doublure intérieure : 66 % polypropylène, 34 % polyester
6	1,2	●	●	-/●/-	-/●	●/-	●/-/●	++	+++	+++	+	40+/-	-/●/-	

VÊTEMENTS DE TRAVAIL POUR DÉBROUSSAILLEUSE ET TAILLE-HAIES

- Pour une protection optimale lors de l'entretien des espaces verts
- Grand confort
- Qualité exceptionnelle avec de nombreux avantages



VESTE DE TRAVAIL DÉBROUSSAILLAGE

Tenue pratique, légère et agréable à porter pour les travaux à la débroussailleuse. Aération optimisée par le choix des matériaux issus du sport, adaptée à des températures chaudes. Coupe moderne. Fermeture à glissière, dos avec couvre-reins. Taille élastique et poignets réglables par "Velcro". 2 poches poitrines à fermeture à glissière

TAILLE	S - XL	96,00 €
RÉFÉRENCE	7001883 06..	



PANTALON DE TRAVAIL DÉBROUSSAILLAGE

Surépaisseur sur la face avant des jambes (non anti-coupures). Bandes réfléchissantes sur les mollets. Aération à l'arrière des cuisses. Bavette lombaire. 2 poches latérales, 1 poche arrière à fermeture à glissière et 2 poches de jambe à rabat pression. Larges passants de ceinture et boutons pour bretelles et ceinture élastique.

TAILLE	40 - 54	84,00 €
RÉFÉRENCE	7001886 65..	



PANTALON DE PROTECTION POUR TRAVAUX À LA DÉBROUSSAILLEUSE PROTECT FS

Pantalon avec protection anti-chocs thermoactive. Coloris vert, matière extérieure : 65 % polyester, 35 % coton, Doublure intérieure : 100 % polyester, longs orifices d'aération à l'arrière du pantalon, passants pour bretelles FS, nombreuses poches très pratiques.

TAILLE XS - XXL
RÉFÉRENCE
0088 458 00..

PAR PIÈCE 103,00 €



PANTALON DE PROTECTION POUR TRAVAUX À LA DÉBROUSSAILLEUSE FS 3PROTECT

Triple fonction de protection : protection contre les chocs, les épines et l'humidité. Coloris tourbe, matière extérieure : 65 % polyester, 35 % coton, doublure intérieure : 100 % polyester, grande thermoactivité, fermetures Éclair d'aération à l'arrière de la cuisse, deux poches sur les hanches à fermeture Éclair, poches arrière et pour mètre pliant à droite, poche sur les cuisses avec emplacement pour téléphone portable à gauche.

TAILLE 40 - 60
RÉFÉRENCE
0088 458 01..

PAR PIÈCE 140,00 €



PANTALON DE PROTECTION MULTIPROTECT HS POUR TRAVAUX AU TAILLE-HAIES

 **Prix KWF**
del'innovation 2016

Idéal pour les travaux avec des taille-haies. Coloris tourbe, Matière extérieure : 65 % polyester, 35 % coton, Doublure intérieure : 100 % polyester, la matière stretch offre un confort idéal et une liberté de mouvement optimale, étanche au niveau des genoux et de l'ourlet, matière extérieure d'aspect délavé, longues fermetures d'aération zippées à l'arrière des jambes, jambe détachable pour pantalon 3/4, protège-rein.

TAILLE XS - 3XL
RÉFÉRENCE
0088 459 00..

PAR PIÈCE 151,00 €

BRETELLES



Coloris noir et orange, 82 % polyester, 18 % élastodiène (caoutchouc naturel), rabats : cuir. Avec des boutons.

LONGUEUR 110 cm, LARGEUR 5 cm
RÉFÉRENCE
0000 884 1579

30,00 €



Coloris orange, 82 % polyester, 18 % élastodiène (caoutchouc naturel). Avec clips en métal avec doublure en matière plastique.

LONGUEUR 110 cm, LARGEUR 4 cm
RÉFÉRENCE
0000 884 1510

16,50 €

LONGUEUR 130 cm, LARGEUR 4 cm
RÉFÉRENCE
0000 884 1512

16,50 €

ACCESSOIRES CORRESPONDANTS



BRETELLES FS



JAMBIÈRES FS

ACCESSOIRES CORRESPONDANTS



BRETELLES FS



JAMBIÈRES HS 2 EN 1



PROTÈGE-GENOUX

ACCESSOIRES CORRESPONDANTS



BRETELLES FS



JAMBIÈRES HS 2 EN 1



PROTÈGE-GENOUX



JAMBIÈRES FS

ACCESSOIRES CORRESPONDANTS



BRETELLES FS

Coloris orange, 82 % polyester, 18 % élastodiène (caoutchouc naturel), rabats et dos : cuir, bretelles élastiques avec fermeture Velcro élastique, prévient les points de pression qui se forment avec le harnais, taille universelle.

LONGUEUR 110 cm, LARGEUR 5 cm
RÉFÉRENCE

0000 884 1593

33,00 €



PROTÈGE-GENOUX

Coloris noir, 100 % polyéthylène, peut être glissé dans la poche rembourrée au niveau des genoux, conforme à la norme DIN EN 14404, compatible avec les poches de genoux de tous les pantalons de travail standard.

RÉFÉRENCE

0000 884 1595

15,50 €



BREVET EP
2465369 B1 ©

JAMBIÈRES FS

Coloris noir, 65 % polyester, 35 % coton, longueur 50 cm, protection thermoactive supplémentaire anti-chocs brevetée pour des applications extrêmes, à glisser dans la poche intérieure des jambes.

RÉFÉRENCE
0000 885 1801

32,00 €



BREVET EP
2842441 B1 ©

JAMBIÈRES HS 2 EN 1

Coloris noir, 100 % polyester, longueur 65 cm. Protège très efficacement des blessures par coupure et pincement causées par les taille-haies.

RÉFÉRENCE
0000 885 8700

92,00 €

VÊTEMENTS DE SIGNALISATION À HAUTE VISIBILITÉ ET ANTI-COUPURES

- Vestes avec renforts anti-coupures pour travaux à la tronçonneuse à hauteur de ceinture
- Vêtements de signalisation à haute visibilité pour les travaux sur les lignes de chemin de fer, en zone urbaine ou en cas d'intempéries
- Vêtements de signalisation à haute visibilité pour une protection optimale, quelles que soient les conditions météorologiques
- Vêtements de signalisation à haute visibilité pour le travail avec débroussailleuse ou tronçonneuse





ADAPTÉE AUX
TRAVAUX D'ÉTÉ



VESTE DE SIGNALISATION VENT



Veste de signalisation légère, élastique et hautement thermoactive, convient aux températures estivales et aux activités très physiques. En tissu fonctionnel Mag Cool, 100 % polyester, coloris noir avec légère protection contre les épines et l'abrasion, deux poches de poitrine, ajustement parfait avec élastique de maintien à la taille, bandes réfléchissantes pour une bonne visibilité.

CLASSE DE SÉCURITÉ 2 (EN ISO 20471)
TAILLE XS - 3XL
RÉFÉRENCE 0088 326 00..

PAR PIÈCE
102,00 €



VESTE DE SIGNALISATION ANTI-COUPURE PROTECT MS



Veste de signalisation légère et thermoactive qui offre une bonne liberté de mouvement. Coloris orange et jaune de signalisation et noir. Matière extérieure et doublure intérieure : 100 % polyester. Protection contre les épines au niveau des coudes et des épaules. Matière de ventilation au niveau des bras. Deux poches de poitrine zippées, orifice de sortie pour harnais au niveau du dos avec renforts anti-coupures ADVANCE thermoactifs sur la poitrine, les épaules, les bras et le ventre.

CLASSE ANTI-COUPURES 1 (EN 381)
CLASSE DE SÉCURITÉ 2 (EN ISO 20471)
TAILLE XS - XXL
RÉFÉRENCE 0088 326 04..

PAR PIÈCE
267,00 €

PANTALON DE SIGNALISATION ANTI-COUPURE PROTECT MS



Pantalon de protection robuste composé de plusieurs matériaux fonctionnels. Coloris orange et jaune de signalisation et noir. Matière extérieure et doublure intérieure : 100 % polyester. Matériau robuste : 65 % polyester et 35 % coton. Matériau de ventilation à l'arrière de la cuisse, matériau robuste au niveau des genoux et de la partie inférieure des jambes. Deux poches latérales, une poche arrière, une poche pour mètre pliant, protège-reins, plastron avec boutons et poche et dos pour une protection contre l'hypothermie.

CLASSE ANTI-COUPURES 1, DESIGN A (EN 381)
CLASSE DE SÉCURITÉ 2 (EN ISO 20471)
TAILLE S - 3XL
RÉFÉRENCE 0088 399 01..^①

PAR PIÈCE
132,00 €



ACCESSOIRE : HAUT DE SALOPETTE

Haut de salopette à boutonner avec poche avant et protection des reins pour pantalon Protect MS. Couleur orange et jaune de signalisation, noir. Couche supérieure et doublure : 100 % polyester.

TAILLE UNIQUE
RÉFÉRENCE 0088 522 0010

35,00 €



LE CONSEIL DU PRO

LA CLASSE 3 EN NORMES DE VISIBILITÉ EST ATTEINTE EN COMBINANT : ³

	VESTE PROTECT MS	VESTE VENT
PANTALON ANTI-COUPURES ET DE SIGNALISATION PROTECT MS	•	•
JAMBIÈRES INTÉGRALES PROTECT MS 360° (0088 508 00..)	•	•



NOUVEAU - DISPONIBLE À PARTIR DU PRINTEMPS 2020

JAMBIÈRES INTÉGRALES PROTECT MS 360°



Pour les utilisations occasionnelles de tronçonneuse ou en cas de changements d'utilisateur. Matière thermoactive à l'arrière de la cuisse, fermeture zippée en haut et doublure lisse pour un enfilage et une fermeture en quelques secondes, genou préformé pour un confort accru. Coloris orange de signalisation. Renforts : 85 % polyester, 15 % coton, matière extérieure et doublure intérieure : 100 % polyester.

CLASSE ANTI-COUPURES 1, DESIGN C (EN 381)
CLASSE DE SÉCURITÉ 2 (EN ISO 20471)

TAILLE XS - M
RÉFÉRENCE 0088 508 0000

TAILLE L - XXL
RÉFÉRENCE 0088 508 0001

**PAR PIÈCE
139,00 €**



PROTÈGE-BRAS PROTECT MS



Pour les travaux avec la tronçonneuse. Coloris orange de signalisation, 100 % polyester. Grand confort, thermoactif grâce aux empiècements en matière spéciale de ventilation. Poignet confortable, trou pour le pouce intégré permettant une meilleure fixation. Unité de livraison : 1 paire.

CLASSE ANTI-COUPURES 1, DESIGN A (EN 381)
RÉFÉRENCE 0088 544 0010

72,00 €

VÊTEMENTS DE PLUIE ET VÊTEMENTS FONCTIONNELS

- Protection contre la pluie, le vent et la neige
- Vêtements fonctionnels thermoactifs parfaits pour des travaux physiques difficiles
- Évacuation de l'humidité de l'intérieur vers l'extérieur



VÊTEMENTS DE PLUIE RAINTEC



Avec coutures soudées et fermetures Éclair hydrofuges. Coloris noir et orange de signalisation, bandes réfléchissantes, EN 343 classe 3 (la meilleure) pour la thermoactivité : RET < 10 m² PA/W, charges d'eau : ≥ 10 000 mm.



Longues fentes de ventilation sous les bras, proportion élevée d'orange de signalisation, grand logo STIHL réfléchissant dans le dos, col softshell réglable en largeur, capuche repliable avec visière, matière extérieure : 75 % polyester, 25 % polyuréthane, membrane : 100 % polyuréthane, doublure intérieure : 100 % polyester.

VESTE

TAILLE
RÉFÉRENCE

S - XXL
0088 885 11..

PAR PIÈCE
143,00 €



Fermetures zippées d'aération sur les cuisses, fermeture Éclair latérale pour un enfilage plus facile, orifices d'aération sur les hanches pour atteindre le pantalon de travail, protection éprouvée contre les épines grâce à ACTION ARCTIC dans les zones les plus exposées, poche pratique sur la cuisse, matière extérieure : 70 % polyester, 30 % polyamide, membrane : 100 % polyuréthane, doublure intérieure : 100 % polyester.

PANTALON

TAILLE
RÉFÉRENCE

S - XXL
0088 885 10..

PAR PIÈCE
102,00 €



COMPATIBLE AVEC
LE PANTALON DE
PLUIE RAINTEC

VESTE DE PLUIE DUROFLEX



En matière étanche, élastique et résistante. Coloris orange de signalisation, matière extérieure : 100 % polyester, revêtement : 100 % polyuréthane. Proportion élevée d'orange de signalisation. Charges d'eau : ≥ 5.000 mm. Thermoactive grâce aux orifices d'aération au niveau des manches, ainsi que sur la partie avant et arrière. Capuche repliable.

TAILLE
RÉFÉRENCE

S - XXL
0088 554 00..

PAR PIÈCE
88,00 €



T-SHIRT FONCTIONNEL DYNAMIC MAG COOL



Avec imprimé graphique MS 661 C-M. Matière extérieure : 100 % polyester, hautement fonctionnel, évacuation de la transpiration, thermoactif, à séchage rapide, anti-odeurs.

COULEUR NOIR, IMPRIMÉ ARGENTÉ

TAILLE
RÉFÉRENCE

S - XXL
0088 302 00..

PAR PIÈCE
47,00 €

COULEUR ORANGE DE SIGNALISATION, IMPRIMÉ NOIR

TAILLE
RÉFÉRENCE

S - XXL
0088 302 01..



PAR PIÈCE
47,00 €

VÊTEMENTS DE CONFORT AVANCE



Avec motif de tronçonneuse cousu. Protection UV EN13758-1 : 50+, matière extérieure : 60 % polyester, 34 % polyamide, 6 % élasthanne, la fibre contient un produit biocide, zones sans coutures pour une coupe et une température corporelle optimales, très bonne évacuation de l'humidité, séchage rapide grâce à différentes matières hydrofuges et absorbantes à l'intérieur et à l'extérieur, système antibactérien avec ions d'argent.



Fermeture zippée, passant de pouce, structure nervurée, épaules, coudes et avant-bras rembourrés.

T-SHIRT DE CONFORT, MANCHES LONGUES

TAILLE S - XXL
RÉFÉRENCE 0000 888 60..

PAR PIÈCE
72,00 €



Arrière de la jambe et fessier avec zone fonctionnelle chauffante, structure nervurée, genoux et tibias rembourrés.

PANTALON DE CONFORT, LONG

TAILLE S - XXL
RÉFÉRENCE 0000 888 59..

PAR PIÈCE
57,00 €

COMMENT COMMANDER :

1. Choisissez vos vêtements forestiers.
2. Trouvez la taille qui vous convient à l'aide des tableaux suivants.

Pour les vestes : sélection selon le tour de poitrine ou tailles internationales

Pour les pantalons : sélection selon les dimensions du jeans ou tailles internationales

3. Complétez le numéro de référence (..) avec le numéro qui correspond à votre taille internationale :

Tailles normales

XS=..02, S=..03, M=..04, L=..05, XL=..06, XXL=..07, 3XL=..08

Tailles courtes

S-6=..13, M-6=..14, L-6=..15, XL-6=..16

Tailles longues

S+6=..23, M+6=..24, L+6=..25, XL+6=..26

4. **Important :** Les dimensions indiquées correspondent à des mensurations. Les vêtements finis s'écartent de ces mensurations.

DIMENSIONS POUR LES VÊTEMENTS STANDARD ET LES VÊTEMENTS SUR MESURE :

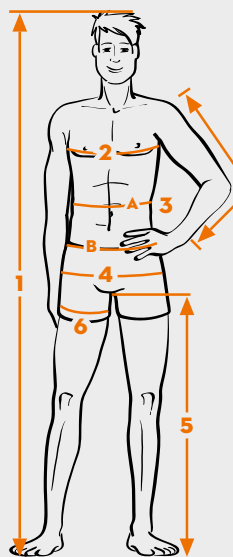

1 Taille

du haut du crâne à la plante des pieds

2 Tour de poitrine

Se prend à l'endroit le plus fort, bien horizontalement sous les aisselles

3 Tour de taille

Sans serrer, tout autour de la taille

A Pour salopettes et vestes : tour de ventre (position à hauteur du nombril)

B Pour pantalons de travail : tour de ceinture (position de la ceinture du pantalon)

4 Tour de hanches

Partie la plus forte des hanches

5 Longueur d'entrejambe

Du début de l'entrejambe jusqu'au sol

6 Tour de cuisse

Partie la plus forte de la cuisse

7 Longueur de bras

de la pointe de l'épaule jusqu'au dessus de la main en passant par le coude avec le bras plié

Longueur de veste

Sans le col jusqu'à l'ourlet (prendre la mesure sur une veste ajustée)

Tenez-vous debout dans une position détendue.

Demandez à quelqu'un de prendre vos mensurations.

Pour les **vêtements standard**, vous avez besoin du tour de poitrine, du tour de taille, du tour de hanches et de la longueur d'entrejambe.

Pour les **tailles spéciales**, vous avez besoin de toutes les mensurations prises. Votre revendeur STIHL vous donnera de plus amples informations sur les prix et les conditions de livraison pour les tailles spéciales.

Les tailles que vous utilisez pour l'achat de jeans, **Waist (tour de taille)** et **Length (longueur)**, constituent une aide précieuse pour le choix de la bonne taille.

TABLEAU DE TAILLE/BODY MEASUREMENTS

TAILLES NORMALES INTERNATIONALES/INTERNATIONAL NORMAL SIZES							
Taille (référence) / Size (Order Number)	XS (.02)	S (.03)	M (.04)	L (.05)	XL (.06)	XXL (.07)	3XL (.08)
Taille / Body height in cm 1	170 - 176	172 - 178	174 - 180	176 - 182	178 - 184	180 - 186	182 - 188
Tour de poitrine / Chest circumference in cm 2	76 - 84	84 - 92	92 - 100	100 - 108	108 - 116	116 - 124	124 - 132
Tour de taille / Waist circumference in cm 3	62 - 70	70 - 78	78 - 86	86 - 96	96 - 106	106 - 116	116 - 126
Dimension de jeans en pouces Taille / Longueur Jeans size in inch Waist / length	25 - 28 / 31	28 - 31 / 31,5	31 - 34 / 32	34 - 38 / 32,5	38 - 42 / 33	42 - 46 / 33,5	46 - 50 / 34
TAILLES COURTES INTERNATIONALES/INTERNATIONAL SHORT SIZES							
Taille (référence) / Size (Order Number)		S - 6 (.13)	M - 6 (.14)	L - 6 (.15)	XL - 6 (.16)		
Taille / Body height in cm 1		166 - 170	168 - 174	170 - 176	172 - 178		
Tour de poitrine / Chest circumference in cm 2		84 - 92	92 - 100	100 - 108	108 - 116		
Tour de taille / Waist circumference in cm 3		74 - 82	82 - 90	90 - 100	100 - 110		
Dimension de jeans en pouces Taille / Longueur Jeans size in inch Waist / length		29 - 32 / 29	32 - 35 / 29,5	35 - 39 / 30	39 - 43 / 30,5		
TAILLES LONGUES INTERNATIONALES/INTERNATIONAL LONG SIZES							
Taille (référence) / Size (Order Number)		S + 6 (.23)	M + 6 (.24)	L + 6 (.25)	XL + 6 (.26)		
Taille / Body height in cm 1		178 - 184	180 - 186	182 - 188	184 - 190		
Tour de poitrine / Chest circumference in cm 2		84 - 92	92 - 100	100 - 108	108 - 116		
Tour de taille / Waist circumference in cm 3		68 - 76	76 - 84	84 - 94	94 - 104		
Dimension de jeans en pouces Taille / Longueur Jeans size in inch Waist / length		27 - 30 / 34	30 - 33 / 34,5	33 - 37 / 35	37 - 41 / 35,5		

CHAUSSURES DE TRAVAIL SANS RENFORTS ANTI-COUPURES

- Pour un maintien stable et une protection sûre grâce aux semelles à profil antidérapant et coques en acier
- Pour les travaux en extérieur ou en atelier
- Confort optimal protection contre les blessures



CHAUSSURES BASSES DE SÉCURITÉ WORKER S2

Matière extérieure en cuir vachette de qualité supérieure hydrofuge. Doublure textile thermoactive à séchage rapide avec bord de tige rembourré, bandes réfléchissantes des deux côtés, semelle intérieure amovible, semelle en caoutchouc/EVA absorbante et résistante à l'huile et au carburant, conformément à la norme EN 20345 S2.

TAILLE 39 - 48
RÉFÉRENCE
0088 530 01.

PAR PIÈCE 113,00 €



CHAUSSURES HAUTES DE SÉCURITÉ WORKER S3

Matière extérieure en cuir vachette de qualité supérieure hydrofuge. Doublure textile thermoactive à séchage rapide avec bord de tige rembourré, bandes réfléchissantes des deux côtés, semelle intérieure amovible, semelle intermédiaire en acier pour protéger des perforations, semelle en caoutchouc/EVA absorbante et résistante à l'huile et au carburant, conformément à la norme EN 20345 S3.

TAILLE 36 - 48
RÉFÉRENCE
0088 489 00..

PAR PIÈCE 123,00 €

CHAUSSURES POUR LES TRAVAUX À LA TRONÇONNEUSE AVEC RENFORTS ANTI-COUPURES

- Pour une protection adaptée aux travaux à la tronçonneuse
- Avec coques en acier et renforts anti-coupures
- Pour une bonne stabilité et un bon maintien du pied



CHAUSSURES FUNCTION



Matière extérieure en cuir vachette hydrofuge. Grand confort grâce à la doublure textile thermoactive avec bord de tige rembourré, lacets robustes avec crochets servant de tire-lacets, protection des pointes contre l'usure et l'abrasion, semelle intermédiaire absorbante en PU, déplacements sécurisés grâce à une semelle à profil antidérapant.

TAILLE 39 - 47
RÉFÉRENCE
0088 532 04..

PAR PIÈCE 175,00 €



CHAUSSURES DYNAMIC S3



Matière extérieure en cuir nubuck de très grande qualité, hydrofuge et tanné durablement. Utilisation universelle, en raison de la protection contre les perforations S3, même sur les chantiers. Intérieur thermoactif pour une meilleure évacuation de l'humidité, bord de tige rembourré, lacets robustes avec crochets servant de tire-lacets, œillets souples, semelle intérieure amovible et ergonomique, semelle intermédiaire en acier pour protéger des perforations et renforts anti-coupures indirects, protection des pointes contre l'usure et l'abrasion, semelle intermédiaire absorbante en PU, déplacements sécurisés grâce à une semelle à profil antidérapant.

TAILLE 39 - 48
RÉFÉRENCE
0088 532 01..

PAR PIÈCE 277,00 €





CHAUSSURES DE TREKKING ADVANCE GTX



Matière extérieure en daim de qualité supérieure et particulièrement hydrofuge, pour les travaux professionnels à la tronçonneuse sur les coteaux et pour l'entretien des arbres. Lacets robustes avec crochets servant de tire-lacets, œillets souples, membrane GORE-TEX® étanche et particulièrement thermo-active. Semelle intérieure ergonomique de qualité supérieure, amovible et particulièrement absorbante, protection supplémentaire contre l'humidité et l'usure avec un bord en caoutchouc rehaussé, semelle intermédiaire absorbante en PU, déplacements sécurisés grâce à une semelle à profil spécial antidérapant.

TAILLE 39 - 48
RÉFÉRENCE
0088 532 03..

PAR PIÈCE 359,00 €



CHAUSSURES DYNAMIC GTX



Matière extérieure en cuir hydrofuge, combinée à une nouvelle membrane imperméable et thermoactive GORE-TEX® Extended Comfort. Confort accru grâce à la semelle intérieure ergonomique, œillets de lacets souples, protection des pointes contre l'usure et l'abrasion, déplacements sécurisés grâce à une semelle à profil antidérapant, dispositifs réfléchissants pour une meilleure visibilité.

TAILLE 38 - 48
RÉFÉRENCE
0088 532 02..

PAR PIÈCE 305,00 €



BOTTES EN CAOUTCHOUC FUNCTION



Semelles à profil en caoutchouc, à gros crampons et auto-nettoyantes, bonne adhérence. Tige en textile réglable à lacets, convient également aux mollets très forts, poids réduit grâce à une tige rabaisée, semelle adaptée aux crampons, profil au centre, déplacements sécurisés grâce à une semelle à profil antidérapant.

TAILLE 39 - 47
RÉFÉRENCE
0088 493 01..

PAR PIÈCE 88,00 €



BOTTES EN CAOUTCHOUC FORESTIÈRE



Semelles à profil en caoutchouc, à gros crampons et auto-nettoyantes, bonne adhérence. Tige en caoutchouc à lacets, bandes réfléchissantes, profil au centre, déplacements sécurisés grâce à une semelle à profil antidérapant.

TAILLE 38 - 48
RÉFÉRENCE
0088 493 00..

PAR PIÈCE 108,00 €

Référence

Prix public maximum conseillé € TTC

Hauteur de tige en cm (env.)

DIN EN ISO 20345/
DIN EN ISO 17249

Poids (kg) dans la pointe
42 par paire (env.)

Classe de renforts anti-coupures

Cuir de vachette de
qualité supérieure

Étanche

Semelle à gros crampons autonettoyante

Semelle intérieure orthopédique

Coque en acier

Semelle intermédiaire en acier

Grand confort de déroulement du pied

Marques de contrôle

Possibilité de mettre des crampons

Adapté aux crampons

Protection de la cheville

CHAUSSURES POUR TRAVAUX À LA TRONÇONNEUSE AVEC RENFORTS ANTI-COUPURES

CHAUSSURES EN CUIR FUNCTION	0088 532 04..	175,00	20	●/●	1,9	1	●	-	●	●	●	-	●	●	-	-	●
CHAUSSURES EN CUIR DYNAMIC S3	0088 532 01..	277,00	20	●/●	2,0	1	●	-	●	●	●	●	●	●	-	-	●
CHAUSSURES EN CUIR DYNAMIC GTX	0088 532 02..	359,00	20	●/●	2,2	1	●	●	●	●	●	-	●	●	-	-	●
CHAUSSURES EN CUIR TREKKING ADVANCE GTX	0088 532 03..	305,00	20	●/●	2,5	2	●	●	●	●	●	-	●	●	-	●	●
BOTTES EN CAOUTCHOUC FUNCTION	0088 493 01..	88,00	32	●/●	2,9	1	-	●	●	-	●	-	●	-	●	-	-
BOTTES EN CAOUTCHOUC FORESTIÈRE	0088 493 00..	108,00	35	●/●	3,1	3	-	●	●	-	●	-	●	●	●	-	-

VISIÈRE INTÉGRALE ET PROTECTION DE LA TÊTE, LUNETTES ET GANTS

- Protège la tête, les oreilles et le visage du bruit du moteur, des copeaux et des projections
- Protection combinée visage-oreilles réglable
- Protection adaptée pour les oreilles, les yeux et les mains en fonction de vos besoins



CASQUE DE PROTECTION AUDITIVE CONCEPT 23

Très léger, réglable, oreillettes en mousse pour un grand confort, EN 352, SNR 23 (H : 27 ; M : 20 ; L : 14), coquilles/arceau pivotant.

RÉFÉRENCE
0000 884 0539

12,50 €



CASQUE DE PROTECTION AUDITIVE CONCEPT 28

Arceau en métal solide assurant une bonne aération. Oreillettes en mousse pour un grand confort, EN 52, SNR 28 (H : 31 ; M : 26 ; L : 19).

RÉFÉRENCE
0000 884 0543

32,00 €



CASQUE DE PROTECTION AUDITIVE CONCEPT 24

Arceau en métal solide assurant une bonne aération. Oreillettes en mousse pour un grand confort, EN 352, SNR 24 (H : 28 ; M : 22 ; L : 14).

RÉFÉRENCE
0000 884 0541

22,00 €

CASQUE DE PROTECTION AUDITIVE AVEC BLUETOOTH® (BT)

Utilisation polyvalente, par exemple, avec un téléphone, avec Bluetooth 4.0, entrée AUX séparée, autonomie de batterie jusqu'à 38 heures, EN 352, SNR 29 (H : 33 ; M : 26 ; L : 18).



DYNAMIC BT
RÉFÉRENCE
0000 884 0519
133,00 €



CASQUE DE PROTECTION AUDITIVE CONCEPT 24 F

Arceau rembourré, oreillettes en mousse pour un grand confort, pliable, EN 352, SNR 24 (H : 28 ; M : 21 ; L : 13).





RÉFÉRENCE
0000 884 0542

29,00 €



Visière intégrale avec protection auditive. Avec grille en nylon selon a norme 1731.



DYNAMIC BT-N
RÉFÉRENCE
0000 884 0537
143,00 €

	Référence	Prix public maximum conseillé € TTC	Couleur	Protection auditive	Numéro EN	Visière intégrale	Coque de casque
LIGNE FUNCTION							
FUNCTION BASIC							
	0000 888 0810	51,00	●	SNR 24 (H.:27; M.:22; L.:15)	352, 397, 1731	Grille en nylon	HDPE
LIGNE DYNAMIC							
DYNAMIC ERGO							
	0000 888 0808	72,00	●	SNR 28 (H.:34; M.:25; L.:18)	352, 397, 1731	Grille en nylon	ABS
DYNAMIC X-ERGO							
	0000 888 0807	92,00	●	SNR 30 (H.:35; M.:27; L.:20)	352, 397, 1731	Grille en métal	ABS
LIGNE ADVANCE							
ADVANCE VENT							
	0000 888 0801	102,00	●	SNR 27 (H.:30; M.:25; L.:18)	352, 397, 1731	Grille en métal, Excellent passage de la lumière	ABS

● DE SÉRIE
○ OPTIONAL
- NON DISPONIBLE

+ BON
++ TRÈS BON
+++ EXCELLENT

⊗ DISPONIBLE EN TANT QU'ACCESSOIRE (NON COMPRIS DANS L'ENSEMBLE CASQUE).
VOUS TROUVEREZ D'AVANTAGE D'INFORMATIONS À LA PAGE 348

Équipement intérieur	Rochet variable	Aération	Équilibre	Bandeau anti-sueur	Marques de contrôle 	Passage de la lumière	Gouttière	Fonctionnalité	Fixation intérieure protection contre la pluie	Fixation extérieure protection contre la pluie	Lunettes de protection intégrées	Rallonge visière	Mentonnière	Kit de protège-oreilles BT 
6 points	-	Ouvertures	+	Textile fonctionnel	-	61%	●	+	○	-	-	-	-	-

ACCESSOIRES ①

6 points	●	Ouvertures, réglables	++	Matière fonctionnelle	-	41%	-	++	○	-	-	-	-	-
6 points	●	Ouvertures, réglables	++	Matière fonctionnelle	-	60%	-	+++	○	-	○	-	-	-

ACCESSOIRES ①

6-Punkt	●	Ouvertures	+++	Matière fonctionnelle	●	65 - 70%	-	+++	○	-	○	○	○	○
6-Punkt	●	Ouvertures	+++	Matière fonctionnelle	●	65 - 70%	-	+++	○	-	○	○	○	○

ACCESSOIRES ①



ACCESSOIRES CORRESPONDANTS

VOUS POUVEZ LES CONSULTER À PARTIR DE LA **PAGE 348**

	Référence	Prix public maximum conseillé € TTC	Couleur	Protection auditive	Numéro EN	Visière intégrale	Coque de casque
LIGNE ADVANCE							
ADVANCE X-VENT 	0000 888 0802	123,00	●	SNR 29 (H:34; M:27; L:19)	352, 397, 1731	Grille en acier à ressorts, excellent passage de la lumière	ABS
ADVANCE X-VENT AVEC COUVRE-NUQUE 	0000 888 0805	132,00	●	SNR 29 (H:34; M:27; L:19)	352, 397, 1731	Grille en acier à ressorts, excellent passage de la lumière	ABS
ADVANCE X-VENT BT NOUVEAU [Ⓞ] 	0000 888 0806	222,00	●	SNR 27 (H:31; M:23; L:18)	352, 397, 1731	Grille en acier à ressorts, excellent passage de la lumière	ABS



LE CONSEIL DU PRO

GARDEZ LE CONTACT, MÊME SUR VOTRE LIEU DE TRAVAIL



Grâce à l'ensemble casque ADVANCE X-Vent BT, vous pouvez communiquer sur votre lieu de travail à l'aide de votre smartphone ou recevoir des informations sans avoir besoin de sortir votre téléphone de la poche. Cela est possible grâce à la transmission de données par Bluetooth® (portée jusqu'au smartphone

ou autre appareil électronique d'environ 10 m). Diffusez de la musique et des informations, ou passez des appels directement en utilisant la commande à trois boutons de la protection auditive de votre casque sans avoir besoin de toucher à votre smartphone. STIHL vous propose des protège-oreilles BT en tant qu'accessoires pour la série ADVANCE. L'option Bluetooth® peut être ajoutée aux ensembles casque ADVANCE Vent et ADVANCE X-Vent.

● DE SÉRIE
○ OPTIONAL
- NON DISPONIBLE

+ BON
++ TRÈS BON
+++ EXCELLENT

Ⓞ DISPONIBLE EN TANT QU'ACCESSOIRE (NON COMPRIS DANS L'ENSEMBLE CASQUE).
VOUS TROUVEREZ D'AVANTAGE D'INFORMATIONS À LA PAGE 348
Ⓞ DISPONIBLE À PARTIR DU PRINTEMPS 2020

ACCESSOIRES ①															
Équipement intérieur	Bluetooth®	Rochet variable	Aération	Équilibre	Bandeau anti-sueur	Marques de contrôle 	Passage de la lumière	Gouttière	Fonctionnalité	Fixation intérieure protection contre la pluie	Fixation extérieure protection contre la pluie	Lunettes de protection intégrées	Rallonge visière	Mentonnière	Kit de protégé-oreilles BT 
6 points	-	●	Ouvertures	+++	Matière fonctionnelle	●	75 - 80 %	-	+++	○	-	○	○	○	○
6 points	-	●	Ouvertures	+++	Matière fonctionnelle	●	75 - 80 %	-	+++	○	-	○	○	○	○
6 points	●	●	Ouvertures	+++	Matière fonctionnelle	-	75 - 80 %	-	+++	○	-	○	○	○	●



BOUCHONS D'OREILLE

En mousse PU de forme conique avec de très bonnes valeurs d'isolation. Matière douce, épouse agréablement le conduit auditif, deux paires par boîte, EN 352, SNR 33 (H : 32 ; M : 29 ; L : 29).

RÉFÉRENCE
0000 886 0411

5,20 €



RALLONGE VISIÈRE

Convient pour l'ensemble casque de ligne ADVANCE.

RÉFÉRENCE
0000 889 8008

8,10 €



FIXATION EXTÉRIEURE PROTECTION CONTRE LA PLUIE

Convient pour l'ensemble casque FUNCTION Universal.

RÉFÉRENCE
0000 884 0428

15,00 €



FIXATION INTÉRIEURE PROTECTION CONTRE LA PLUIE

Convient pour l'ensemble casque FUNCTION Universal.

RÉFÉRENCE
0000 884 0435

7,50 €

Convient pour les ensembles casque de ligne DYNAMIC.

RÉFÉRENCE
0000 889 8009
9,00 €

Convient pour les ensembles casque de ligne ADVANCE.

RÉFÉRENCE
0000 889 8006
11,10 €

PRIX PUBLIC MAXIMUM CONSEILLÉ € TTC

Ⓞ PROTÈGE L'ARRIÈRE DE LA TÊTE ET SUPPRIME LE GLISSEMENT. COUPE RÉGLABLE INDIVIDUELLEMENT

Ⓞ OFFRE UNE PROTECTION UV DE 100 %
Ⓞ UNE PROTECTION OCULAIRE (LUNETTES DE PROTECTION SELON LA NORME EN 166) DOIT ÊTRE PORTÉE EN COMPLÈMENT POUR TOUS LES TRAVAUX EFFECTUÉS AVEC UNE DÉBROUSSAILLEUSE, UN COUPE-BORDURE, UN SOUFFLEUR/ATOMISEUR OU UNE DÉCOUPEUSE À DISQUE !



VISIÈRE INTÉGRALE COURTES AVEC ÉCRAN EN PLASTIQUE

Avec double serre-tête[Ⓞ] et quatre bouchons d'oreille. EN 166, EN 352, SNR 33 (H : 32 ; M : 29 ; L : 29).^{ⓄⓄ}

RÉFÉRENCE
0000 884 0255

31,00 €



VISIÈRE INTÉGRALE COURTES AVEC ÉCRAN EN PLASTIQUE

Avec arceau matelassé et coquilles anti-bruit. Visière agrandie, revêtement anti-buée à l'intérieur, protège-front supplémentaire, EN 166, EN 352, SNR 30 (H : 34 ; M : 27 ; L : 18).^{ⓄⓄ}

RÉFÉRENCE
0000 884 0253

57,00 €



VISIÈRES INTÉGRALES COURTES AVEC GRILLE EN NYLON

Avec double serre-tête[Ⓞ] et quatre bouchons d'oreille. EN 352, EN 1731, SNR 33 (H : 32 ; M : 29 ; L : 29).[Ⓞ]

RÉFÉRENCE
0000 884 0252

31,00 €









VISIÈRES INTÉGRALES COURTES AVEC GRILLE EN NYLON

Avec arceau matelassé et coquilles anti-bruit. Visière agrandie, protège-front supplémentaire, EN 352, EN 1731, SNR 30 (H : 34 ; M : 27 ; L : 18).[Ⓞ]







RÉFÉRENCE
0000 884 0254

57,00 €





	Référence	Prix public maximum conseillé € TTC	Couleur des verres	Exigence liée à la sécurité	Classe de résistance balistique	Monture/branches réglables	Protection latérale	Anti-rayures	Anti-buée	Verres inclinables	Protection UV 100 %	Applications
LIGNE FUNCTION												
STANDARD												
	0000 884 0367	6,20	○	EN 166	F (45 m/s)	-	●	●	-	-	●	Emploi universel
ASTROSPEC												
	0000 884 0369	15,40	●	EN 166	F (45 m/s)	●	●	●	-	●	●	Idéales en cas de fort ensoleillement
	0000 884 0368		○									Idéales en cas de lumière faible
LIGNE DYNAMIC												
CONTRAST												
	0000 884 0363	12,30	●	EN 166	F (45 m/s)	-	●	●	●	-	●	Réhaussement de contraste très élevé
	0000 884 0364		●									Réhaussement de contraste élevé
	0000 884 0365		●									Idéales en cas de fort ensoleillement
	0000 884 03366		○									Idéales en cas de lumière faible
LIGHT PLUS												
	0000 884 0372	18,50	●	EN 166	F (45 m/s)	-	●	●	●	-	●	Réhaussement de contraste très élevé
	0000 884 0371		●									Idéales en cas de fort ensoleillement
	0000 884 0370		○									Idéales en cas de lumière faible
LIGNE ADVANCE												
SUPER FIT												
	0000 884 0373	21,50	●	EN 166	F (45 m/s)	-	-	●	●	-	●	Réhaussement de contraste élevé
	0000 884 0374		●									Idéales en cas de fort ensoleillement
	0000 884 0375		○									Idéales en cas de lumière faible
	0000 884 0345		●									Idéales pour l'utilisation du laser 2 en 1
LUNETTES DE PROTECTION - POUR PORTEURS DE LUNETTES												
ULTRASONIC												
	0000 884 0359	28,00	○	EN 166	B (120 m/s)	●	●	●	●	-	●	Idéales pour les travaux à la découpeuse et à la tronçonneuse de sauvetage. Convient également aux porteurs de lunettes de vue. Protection latérale avec aération. Intérieur anti-buée, extérieur anti-rayures. Protection 100 % contre les UV.



Prix public maximum conseillé € TTC

	Tailles	Référence		Matière	Norme	Coupe	Sensibilité	Résistance	Protection contre le froid	Taille	Particularités
LIGNE FUNCTION											
GANTS DE PROTECTION											
FUNCTION SENSOTOUCH NOUVEAU 	M=9	0088 611 1509		Maille avec immersion nitrile	EN 388	+++	+++	+	-	Élastique	Idéal pour l'utilisation de smartphones ou de tablettes
	L=10	0088 611 1510	5,20		EN 420						
	XL=11	0088 611 1511									
FUNCTION SENSOGRIP 	M=9	0088 611 1109		Maille avec immersion PU	EN 388	+++	+++	+	-	Élastique	Bonne prise, bonne protection contre l'humidité
	L=10	0088 611 1110	5,20		EN 420						
	XL=11	0088 611 1111									
FUNCTION UNIVERSAL 	Taille unique	0088 611 1410	4,00	Cuir vachette/ Dos en toile	EN 388 EN 420	+	+	++	-	Revers ouvert	Revers long
FUNCTION DUROGRIP 	S=8	0088 611 1008		Maille avec immersion latex	EN 388	++	+	+++	++	Élastique	Bonne prise (humide), bonne protection contre l'humidité
	M=9	0088 611 1009	9,20		EN 420						
	L=10	0088 611 1010									
	XL=11	0088 611 1011									
GANTS DE PROTECTION CONTRE LE FROID											
FUNCTION THERMOGRIP 	S=8	0088 611 1208		Maille avec immersion latex	EN 388	++	+	+++	+++	Élastique	Bonne prise (humide), bonne protection contre l'humidité
	M=9	0088 611 1209	8,90		EN 420						
	L=10	0088 611 1210									
	XL=11	0088 611 1211									
GANTS À RENFORTS ANTI-COUPURES											
FUNCTION PROTECT MS 	S=8	0088 610 0108		Cuir vachette/ dos textile	EN 388	+	+	+++	++	Élastique	Classe anti-coupures 0
	M=9	0088 610 0109	33,00		EN 420						
	L=10	0088 610 0110									
	XL=11	0088 610 0111									

+ BON
 ++ TRÈS BON
 +++ EXCELLENT
 - NON DISPONIBLE

	Tailles	Référence	Prix public maximum conseillé € TTC		Matière	Norme	Coupe	Sensibilité	Résistance	Protection contre le froid	Taille	Particularités
LIGNE DYNAMIC												
GANTS DE PROTECTION												
DYNAMIC DURO 	S=8	0088 611 1308	16,00	Cuir vachette	EN 388 EN 420	++	+	+++	-	-	Revers ouvert	Tout cuir
	M=9	0088 611 1309										
	L=10	0088 611 1310										
	XL=11	0088 611 1311										
DYNAMIC VENT 	M=9	0088 611 0909	24,00	Cuir synthétique/ dos textile	EN 388 EN 420	++	++	-	-	Élastique, fermeture Velcro	Léger, thermoactif	
	L=10	0088 611 0910										
	XL=11	0088 611 0911										
GANTS DE PROTECTION CONTRE LE FROID												
DYNAMIC THERMOVENT 	S=8	0088 611 0508	26,00	Cuir de chèvre/ dos textile	EN 388 EN 420	+++	+++	++	++	-	Élastique	Thermoactif
	M=9	0088 611 0509										
	L=10	0088 611 0510										
	XL=11	0088 611 0511										
GANTS À RENFORTS ANTI-COUPURES												
DYNAMIC PROTECT MS 	S=8	0088 610 0008	48,00	Cuir vachette/ dos textile	EN 388 EN 420 EN ISO 11393 (381)	++	++	+++	++	-	Élastique	Classe anti-coupures 1
	M=9	0088 610 0009										
	L=10	0088 610 0010										
	XL=11	0088 610 0011										
LIGNE ADVANCE												
GANTS DE PROTECTION												
ADVANCE ERGO MS 	S=8	0088 611 0708	28,00	Cuir vachette/ dos textile	EN 388 EN 420 EN ISO 11393 (381)	+++	+++	++	-	-	Élastique, fermeture Velcro	Thermoactif, bandes réfléchissantes
	M=9	0088 611 0709										
	L=10	0088 611 0710										
	XL=11	0088 611 0711										



STIHL, RÉSOLUMENT TENDANCE.

356 — STRONG ROOTS

367 — TIMBERSPORTS®

362 — URBAN

371 — BRAND COLLECTION

364 — WILD KIDS

STRONG ROOTS

Notre collection STRONG ROOTS est unique : elle s'inspire à la fois de la nature et de l'histoire de notre entreprise. Découvrez des looks aussi authentiques que fonctionnels et partez à l'aventure.



NOUVEAU

VESTE POLAIRE ICON

Où que vous soyez, la veste polaire bleu-gris 100 % polyester avec capuche fait toujours bonne impression. Avec une troncousse tissée sur le côté avant gauche et d'un écusson en liège à l'arrière, cette veste vous accompagnera dans toutes vos aventures.

HOMMES, TAILLE S - XXL

RÉFÉRENCE
0420 610 03..

PAR PIÈCE 39,30 €



PULLOVER

Pull en maille bleu foncé 100% coton avec un col montant et une fermeture éclair. Un véritable classique avec sa coupe intemporelle, ses coudières et son écusson «INTO THE WOODS» la partie supérieure du bras gauche.

HOMMES, TAILLE S - XXL

RÉFÉRENCE
0420 120 04..

PAR PIÈCE 95,80 €



NOUVEAU

VESTE CONTRA 59

La veste CONTRA 100 % coton avec col en fausse laine rappelle le style travailleur de l'année de création de la Contra. Les poches sur la poitrine et les poches latérales offrent une place suffisante pour y ranger ce dont vous avez besoin. L'inscription « Contra lightning » et la vue éclatée du CONTRA imprimée sur la doublure intérieure rendent cette veste tout à fait unique.

TAILLE S - XXL

RÉFÉRENCE
0420 610 01..

PAR PIÈCE 209,00 €



PULLOVER

Pullover femme, coloris bleu, fil chiné, 100 % coton, tricoté, col rond, badge « INTO THE WOODS » sur le haut du bras gauche, empiècements aux coudes.

FEMMES, TAILLE XS - XL

RÉFÉRENCE
0420 120 05..

PAR PIÈCE 95,80 €



VESTE WOOD HOMME

Coloris bleu, col montant, intérieur olive, doublure camouflage, extérieur : 65 % polyester, 35 % coton, doublure intérieure : 100 % polyester, poches sur la poitrine et les hanches avec fermeture Éclair, poche intérieure, zipper « STIHL ElastoStart ».

HOMMES, TAILLE S - XXL

RÉFÉRENCE
0420 110 04..

PAR PIÈCE 167,70 €



VESTE WOOD FEMME

Coloris bleu, col montant, intérieur bordeaux, doublure camouflage, extérieur : 65 % polyester, 35 % coton, doublure intérieure : 100 % polyester, poches sur la poitrine avec bouton-pression, poche sur les hanches avec fermeture Éclair, poche intérieure, zipper « STIHL ElastoStart ».

FEMMES, TAILLE XS - XL

RÉFÉRENCE
0420 110 05..

PAR PIÈCE 167,70 €



VESTE POLAIRE

Coloris brun, polaire 100 % polyester, contraste bleu sur les épaules, poches 65 % polyester, 35 % coton, intérieur rugueux et col montant, deux poches de hanches à fermeture Éclair, zipper « STIHL ElastoStart », badge « INTO THE WOODS » sur le haut du bras gauche.

FEMMES, TAILLE XS - XL

RÉFÉRENCE
0420 110 07..

PAR PIÈCE 89,30 €



NOUVEAU PULLOVER ICON

Ouvert ou boutonné. Composé de 85 % de coton et 15 % de laine, notre nouveau pullover tricoté gris avec col montant offre une agréable chaleur lorsque les soirées sont fraîches. La tronçonneuse brodée sur le côté gauche du torse et l'écusson en liège au dos viennent parfaire ce pullover.

TAILLE S - XXL

RÉFÉRENCE
0420 620 03..

PAR PIÈCE 104,00 €



COMMENT COMMANDER :

1. Choisissez votre vêtement.
2. Complétez le numéro de référence (..) avec votre taille internationale. Utilisez les numéros suivants :

Hommes : S = ..48/M = ..52/L = ..56/
XL = ..60/XXL = ..64

Femme : XS = ..34/S = ..38/M = ..42/L = ..46/XL = ..50



NOUVEAU
POLO ICON

Avec une petite tronçon-neuse sur le torse et un écusson de liège au dos, ce polo peut être porté aussi bien au travail que pour vos loisirs. Grâce à sa coupe optimale et son coton agréable au toucher, le polo deviendra votre nouvelle pièce fétiche.

GRIS
92 % COTON, 8 % POLYESTER
TAILLE S - XXL
RÉFÉRENCE
0420 600 11..

KAKI
100 % COTON
TAILLE S - XXL
RÉFÉRENCE
0420 600 12..

BLEU
100 % COTON
TAILLE S - XXL
RÉFÉRENCE
0420 600 13..

PAR PIÈCE 52,00 €



CASQUETTE NATURE

Cette casquette intemporelle a un design discret, mais elle comprend de nombreux détails tendances. Un écusson en cuir avec le logo « LEGENDARY PERFORMANCE » agrémente la face avant de la casquette composée de 100 % de coton. Taille réglable avec fermeture métallique.

TAILLE UNIQUE
RÉFÉRENCE
0420 140 0004
25,60 €



NOUVEAU
T-SHIRT ICON

Agrémenté d'une petite tronçon-neuse brodée sur le côté gauche de la poitrine et d'un écusson en liège au dos, ce t-shirt à col rond est le nouveau favori du dressing. Sa coupe décontractée font de lui le parfait basique.

GRIS
70 % COTON, 30 % POLYESTER
TAILLE S - XXL
RÉFÉRENCE
0420 600 08..

KAKI
100 % COTON
TAILLE S - XXL
RÉFÉRENCE
0420 600 09..

BLEU
100 % COTON
TAILLE S - XXL
RÉFÉRENCE
0420 600 10..

PAR PIÈCE 39,00 €



NOUVEAU
CASQUETTE ICON

Notre casquette ICON bleue avec tronçon-neuse brodée à l'avant joue à la fois le rôle d'accessoire et de protection solaire. Elle se compose de 70 % de laine et 30 % de polyester. Réglable à l'aide des boutons pressions à l'arrière.

TAILLE UNIQUE
RÉFÉRENCE
0420 640 0005
27,00 €



NOUVEAU
T-SHIRT ICON

T-shirt Basic ample pour femmes. Ce t-shirt à col rond est composé d'un mélange agréable de matières, présente une tronçon-neuse brodée sur la poitrine et un écusson de liège sur le dos.

GRIS
65 % COTON, 30 % POLYESTER, 5 % ÉLASTHANNE
FEMMES, TAILLE XS - XL
RÉFÉRENCE
0420 600 16..

KAKI
95 % COTON, 5 % ÉLASTHANNE
FEMMES, TAILLE XS - XL
RÉFÉRENCE
0420 600 17..

BLEU
95 % COTON, 5 % ÉLASTHANNE
FEMMES, TAILLE XS - XL
RÉFÉRENCE
0420 600 18..

PAR PIÈCE 39,00 €



CASQUETTE WOOD

Pour les aventuriers tendance ! La casquette Five Panel 100 % coton, au coloris bleu et olive, en velours côtelée fin et ornée d'un écusson « INTO THE WOODS » à l'avant, n'est pas seulement pratique : elle est aussi extrêmement stylée ! Avec taille réglable Snapback.

TAILLE UNIQUE
RÉFÉRENCE
0420 140 0003
25,60 €



BÉRET

Pour les têtes de caractère ! Autrefois un incontournable, aujourd'hui un superbe accessoire dont il est difficile de se passer. Cette casquette gavroche, ornée du logo historique STIHL estampé sur un écusson en cuir véritable à écusson, est une pièce classique qui offre immédiatement davantage d'individualité à votre look ! Constitué de 47 % de polyester, 45 % de laine, 3 % de polyamide, 3 % de polyacrylique et 2 % de viscose, ce mélange de matières offre un confort exceptionnel. La casquette se laisse facilement transporter dans tous les sacs. Ainsi, vous l'avez toujours avec vous.

TAILLE S (55 cm)
RÉFÉRENCE
0420 650 0055

TAILLE M (57 cm)
RÉFÉRENCE
0420 650 0057

TAILLE L (59 cm)
RÉFÉRENCE
0420 650 0059

PAR PIÈCE 29,80 €



CHEMISE INDIGO

Coloris rouge, bleu et blanc, 100 % coton, teinture indigo, deux poches sur la poitrine à boutonner, broderie « INTO THE WOODS » en orange sur le talonnage.

TAILLE S - XXL
RÉFÉRENCE
0420 120 06..

PAR PIÈCE 71,70 €



SWEAT-SHIRT À CAPUCHE FIR

Coloris gris. 55 % polyester, 45 % coton. Imprimé avant : sapins.

TAILLE S - XXL
RÉFÉRENCE
0420 120 03..

PAR PIÈCE 71,70 €



POLO

Coloris gris foncé, 100 % coton, patte de boutonnage et col nervuré bordeaux, ourlets de manche avec bandes bleues et bordeaux, emblème « STIHL FAMILY OWNED SINCE 1926 » sur la manche, logo STIHL sur l'ourlet de la manche droite.

TAILLE S - XXL
RÉFÉRENCE
0420 600 06..

PAR PIÈCE 47,80 €



T-SHIRT

Coloris bleu ou olive. 100 % coton. Imprimé avant: logo STIHL historique. Effet délavé.

BLEU
TAILLE S - XXL
RÉFÉRENCE
0420 600 04..

OLIVE
TAILLE S - XXL
RÉFÉRENCE
0420 600 05..

PAR PIÈCE 42,00 €





T-SHIRT WOOD

Coloris bleu ou gris. 50 % coton, 50 % polyester. Imprimé avant: « INTO THE WOODS ».

BLEU
50% COTON
50% POLYESTER
TAILLE S - XXL
RÉFÉRENCE
0420 100 08..

GRIS
60% COTON
40% POLYESTER
TAILLE S - XXL
RÉFÉRENCE
0420 100 09..

PAR PIÈCE 35,90 €



T-SHIRT FIR

Coloris olive. 100 % coton. Imprimé avant : sapins.

TAILLE S - XXL
RÉFÉRENCE
0420 100 10..

PAR PIÈCE 35,90 €



T-SHIRT OUTDOORS

Coloris gris ou olive. 100 % coton. Imprimé avant: « GREAT OUTDOORS ».

GRIS
TAILLE S - XXL
RÉFÉRENCE
0420 100 06..

OLIVE
TAILLE S - XXL
RÉFÉRENCE
0420 100 07..

PAR PIÈCE 42,00 €



T-SHIRT LIFE

Coloris bleu. 95 % coton, 5 % élasthane. Imprimé avant : sapins et « LIFE IS YOUR ADVENTURE ».

FEMMES, TAILLE S - XXL
RÉFÉRENCE
0420 100 11..

PAR PIÈCE 35,90 €



NOUVEAU - DISPONIBLE À PARTIR DU PRINTEMPS 2020 !

CASQUETTE HERITAGE

Casquette de style routier avec face avant en coton, taille réglable avec bande velcro et partie maillée pour garantir une agréable aération de la tête. Grâce à son grand écusson avec le logo historique STIHL sur la face avant, votre casquette attirera tous les regards.

TAILLE UNIQUE
RÉFÉRENCE
0420 640 0009

27,00 €



NOUVEAU

CASQUETTE CORK

Notre nouvelle casquette CORK est un véritable chef-d'œuvre. Le mélange de matières 100 % coton avec sa face avant en liège attire les regards. Les surpiqûres et le branding tronçonneuses sur la face en liège complètent l'ensemble. Taille réglable avec fermeture métallique.

TAILLE UNIQUE
RÉFÉRENCE
0420 640 0006

34,00 €



CHAUSSETTES FONCTIONNELLES

Aucun glissement et une parfaite adaptation ! C'est ainsi que doivent se caractériser les chaussettes fonctionnelles. Vous avez le choix entre plusieurs coloris. Composées de 35 % de coton, 50 % de polyester coolmax, 10 % de polyamide et 5 % d'élasthane, ce mélange de matières évacue l'humidité et garde vos pieds bien au chaud. Une coupe optimale et une adaptation parfaite dans les chaussures.

GRIS
TAILLE 35 - 38
RÉFÉRENCE
0420 150 0338

TAILLE 39 - 42
RÉFÉRENCE
0420 150 0342

TAILLE 43 - 46
RÉFÉRENCE
0420 150 0346

BLEU
TAILLE 35 - 38
RÉFÉRENCE
0420 150 0438

TAILLE 39 - 42
RÉFÉRENCE
0420 150 0442

TAILLE 43 - 46
RÉFÉRENCE
0420 150 0446

VERT
TAILLE 35 - 38
RÉFÉRENCE
0420 150 0538

TAILLE 39 - 42
RÉFÉRENCE
0420 150 0542

TAILLE 43 - 46
RÉFÉRENCE
0420 150 0546

PAR PIÈCE 17,80 €



CHAUSSETTES FONCTIONNELLES CAMOUFLAGE

Composées de 75 % de coton, 20 % de polyamide et 5 % d'élasthanne, nos chaussettes ultra-confortables au look camouflage maintiennent vos pieds au chaud et l'humidité à l'extérieur.

KAKI
TAILLE 35 - 38
RÉFÉRENCE
0420 150 0638

TAILLE 39 - 42
RÉFÉRENCE
0420 150 0642

TAILLE 43 - 46
RÉFÉRENCE
0420 150 0646

BLEU / ROUGE
TAILLE 35 - 38
RÉFÉRENCE
0420 150 0738

TAILLE 39 - 42
RÉFÉRENCE
0420 150 0742

TAILLE 43 - 46
RÉFÉRENCE
0420 150 0746

PAR PIÈCE 17,80 €



CEINTURE

Ça tient ! Grâce à la ceinture en cuir véritable et sa boucle de ceinture en métal, tout est à sa place. Le logo historique sur la boucle apporte une véritable touche esthétique à la ceinture. Bien qu'elle mesure 120 cm de long et 4 cm de large, vous pouvez la raccourcir à votre guise ! Elle s'adapte parfaitement à tous les pantalons !

RÉFÉRENCE
0420 660 0002
71,70 €



SAC-CEINTURE

Grâce à notre sac-ceinture en toile imperméable, l'essentiel se trouve à portée de main. La grande poche principale et les deux petites poches à l'avant vous offrent suffisamment de place pour y entreposer tout ce dont vous avez besoin. La doublure intérieure camouflage, l'anneau stable en métal et le badge « INTO THE WOODS » à l'avant procure un style unique à ce sac-ceinture 100 % polyester !

RÉFÉRENCE
0420 160 0002
38,40 €



PETITE TROUSSE DE SECOURS

Outre des pansements, des bandages et des mouchoirs, ce sac en toile contient également une pince, des ciseaux à pansements, des gants à usage unique et un poncho imperméable pouvant s'avérer utiles en cas d'urgence. Il contient : compresses, bandages, rouleau de sparadrap, pansements (2 x petits, 4 x moyens, 4 x grands), 1 paquet de mouchoirs, 1 paire de gants à usage unique, 1 poncho imperméable, 1 paire de ciseaux, 1 pince.

12 x 17 x 5 cm
RÉFÉRENCE
0420 160 0003
15,30 €



COUTEAU DE POCHE AVEC MANCHE EN BOIS

Un outil polyvalent et pratique ! Ce couteau multifonction bien pensé de la marque Victorinox est pourvu d'un manche en noyer. Il comprend un tournevis, un ouvre-boîtes, un tire-bouchon, un décapsuleur, une pince à dénuder, une alène pour poinçonner, percer et coudre, ainsi qu'une petite scie. Tout ce dont on peut avoir besoin lors d'une excursion !

9,1 x 1,75 cm
RÉFÉRENCE
0420 160 0000
76,80 €



SAC À DOS WOOD

Sac à dos 80 % polyester et 20 % nylon avec une contenance de 30 litres, répartition astucieuse, bonne circulation de l'air prévenant toute transpiration inconfortable au niveau du dos, sac extérieur pratique, système d'hydratation, protection contre la pluie, parfait où que vous alliez.

53 x 32 x 24 cm
RÉFÉRENCE
0420 160 0001
95,80 €



SAC DE MARIN

Coloris noir, 100 % coton, dimensions 58 x 39 cm, 36 l, toile résistante, cordelette, sangles réglables, poignée, compartiment avec fermeture Éclair à l'intérieur, mousqueton en métal sur la sangle, petit badge STIHL Heritage brodé.

RÉFÉRENCE
0420 660 0003
83,90 €

URBAN

Vous êtes toujours tendance avec la collection URBAN ! Les tee-shirts et les sweats sont les indispensables d'un look branché et décontracté. Des accessoires assortis intemporels et pratiques sont disponibles pour compléter votre look. Vous trouverez ici votre nouvelle pièce favorite à coup sûr !



**NOUVEAU - DISPONIBLE
À PARTIR DU PRINTEMPS
2020 !**

CASQUETTE ICON GOLD

Notre casquette avec tronçonneuse dorée sur la partie avant en liège est un véritable bijou. Le mélange de coton et de liège ne manquera pas d'attirer les regards.

TAILLE UNIQUE
RÉFÉRENCE
420 240 0006

34,00 €



**NOUVEAU - DISPONIBLE
À PARTIR DU PRINTEMPS
2020 !**

ROBE À CAPUCHE

Cap vers la ville avec cette robe à capuche légère et décontractée 100 % coton, coloris vert. Poche avant « kangourou ». Elle peut être portée seule ou se combine parfaitement avec un short, un legging ou un jean.

FEMMES, TAILLE XS - XL
RÉFÉRENCE
0420 220 03..

PAR PIÈCE 104,00 €



**NOUVEAU - DISPONIBLE
À PARTIR DU PRINTEMPS
2020 !**

SWEAT À CAPUCHE ICON

Sweat à capuche vert 100 % coton avec col haut, coupe longue et oversize, poche sur la manche gauche, emblème « CHAINSAWS ».

HOMMES, TAILLE S - XXL
RÉFÉRENCE
0420 220 02..

PAR PIÈCE 91,00 €



NOUVEAU

BONNET ICON

L'accessoire branché de vos balades en ville. 100 % polyacrylique. Avec tronçonneuse brodée sur le revers.

NOIR
TAILLE UNIQUE
RÉFÉRENCE
0420 240 0002

ROSE
TAILLE UNIQUE
RÉFÉRENCE
0420 240 0004

PAR PIÈCE 34,00 €



**NOUVEAU - DISPONIBLE
À PARTIR DU PRINTEMPS
2020 !**

CHAPEAU DE DE PLUIE ICON

Ce bob noir, décontracté
et taille unique, 100 %
coton, avec emblème
« CHAINSAWS » brodé.

TAILLE UNIQUE
RÉFÉRENCE

0420 240 0005

PAR PIÈCE 34,00 €



**NOUVEAU - DISPONIBLE
À PARTIR DU PRINTEMPS
2020 !**

CHARGEUR À INDUCTION

Profitez d'une recharge sans
câble ! Avec notre chargeur
à induction en noyer
certifié FSC, la recharge
est si simple et si rapide
que nous pourrions presque
parler de magie. Tension
de charge : 2 A pour une
recharge rapide ; compre-
nant une grande gravure sur
la surface en bois. Veuillez
vérifier si votre appareil peut
être chargé par induction.

RÉFÉRENCE
0420 960 0011

23,00 €

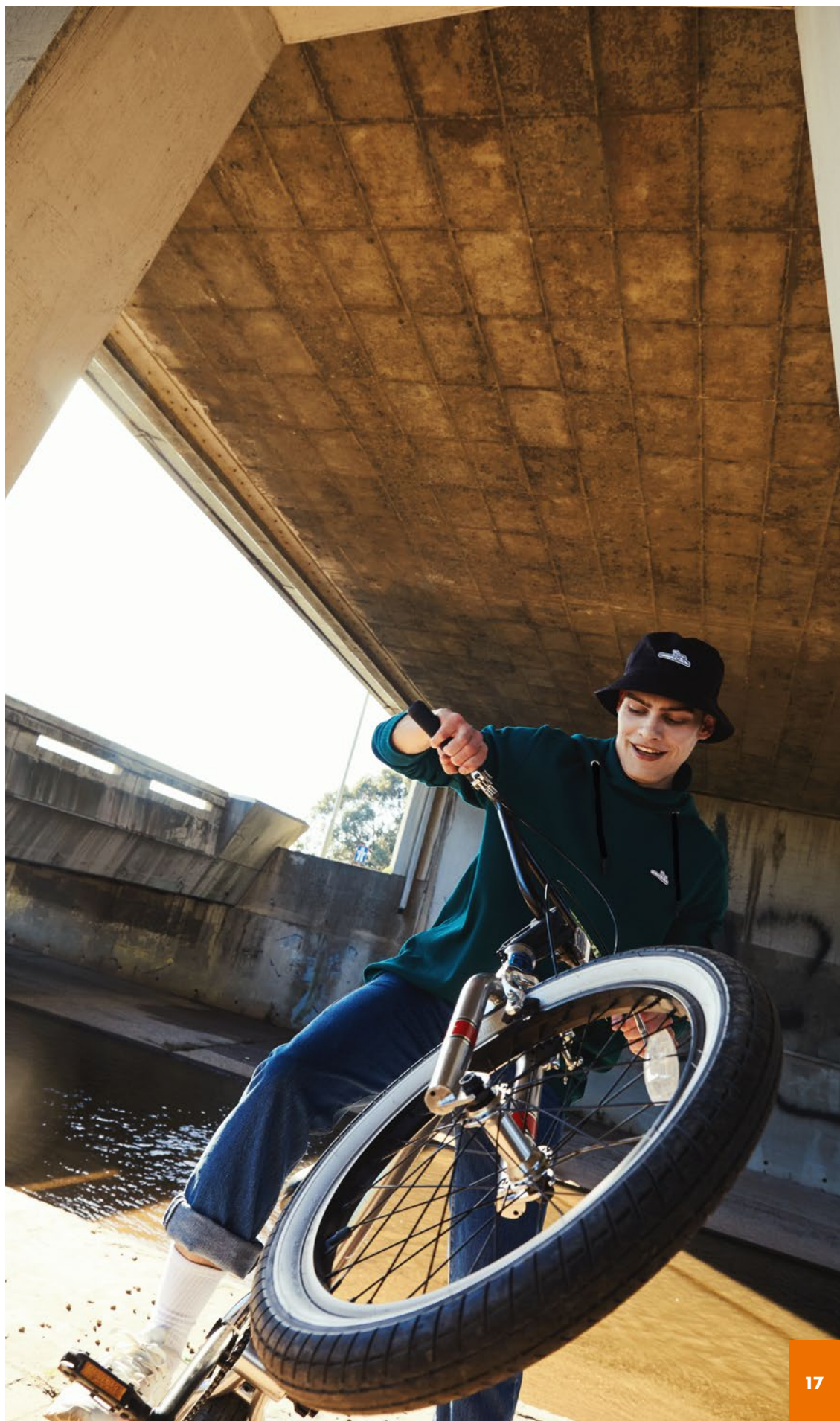

WILD KIDS

Vous venez de vous défouler en forêt, de monter un camp et de trouver un trésor ? Pour les enfants imaginatifs, qui aiment découvrir et jouer parmi les grands, nous avons tout ce qui fait battre le coeur plus vite.



**NOUVEAU - DISPONIBLE
À PARTIR DU PRINTEMPS
2020 !**

VESTE DE PLUIE PLIABLE

Même en cas de pluie soudaine, les plus petits ne seront pas trempés. Notre veste de pluie verte 100 % polyamide imperméable avec ses fermetures éclair oranges est aussi pratique qu'élégante. Les manchettes élastiques permettent d'éviter toute infiltration de l'eau à l'intérieur des manches, tandis que la capuche et le col haut assurent une étanchéité par le haut. Sa particularité : transportez facilement la veste de pluie rangée dans la poche latérale. Sortez et profitez du mauvais temps !

TAILLE 110 - 116
RÉFÉRENCE
0420 410 0316

TAILLE 122 - 128
RÉFÉRENCE
0420 410 0328

TAILLE 134 - 140
RÉFÉRENCE
0420 410 0340

TAILLE 146 - 152
RÉFÉRENCE
0420 410 0352

PAR PIÈCE 46,00 €



**NOUVEAU - DISPONIBLE
À PARTIR DU PRINTEMPS
2020 !**

CASQUETTE ADVENTURE

Notre casquette verte avec coutures contrastées et écusson « ADVENTURE » à l'avant est super tendance et pratique par beau temps. Grâce à sa fermeture à clip, notre casquette en coton s'adapte à toutes les têtes.

TAILLE UNIQUE
RÉFÉRENCE
0420 440 0005

20,00 €



**NOUVEAU - DISPONIBLE
À PARTIR DU PRINTEMPS
2020 !**

CASQUETTE

Notre casquette rouge avec coutures contrastées et écusson « FUTURE LUMBERJACK » à l'avant est super tendance et pratique par beau temps. Grâce à sa fermeture à clip, notre casquette en coton s'adapte à toutes les têtes.

TAILLE UNIQUE
RÉFÉRENCE
0420 440 0006

20,00 €



COMMENT COMMANDER LES VÊTEMENTS POUR ENFANTS :

62 - 68 = 2 - 6 mois, **74 - 80** = 7 - 12 mois,
86 - 92 = 13 - 24 mois, **98 - 104** = 3 - 4 ans,
110 - 116 = 5 - 6 ans, **122 - 128** = 7 - 8 ans,
134 - 140 = 9 - 10 ans, **146 - 152** = 10 - 12 ans



NOUVEAU

BONNET ADVENTURE

Composé de 100 % de polyacrylique, notre bonnet tient chaud et attire les regards grâce à son écusson coloré « FUTURE LUMBERJACK » et à son pompon orange !

TAILLE UNIQUE
RÉFÉRENCE
0420 440 0002

27,00 €



NOUVEAU

BONNET ADVENTURE

Le bonnet est indispensable lorsque le temps se refroidit. Grâce à ce bonnet chaud et doux 100 % polyacrylique imperméable avec doublure sherpa, la tête et les oreilles sont protégées du froid. Idéal pour toutes les aventures en plein air. Les oreillettes peuvent se rabattre ou être fixées à l'aide d'une bande Velcro au niveau du menton.

TAILLE XXS/51
RÉFÉRENCE
0420 450 0551

TAILLE XS/53
RÉFÉRENCE
0420 450 0553

PAR PIÈCE 34,00 €



NOUVEAU

SAC DE SPORT

Par pièce prépare mon sac de sport et l'emmène avec moi ! Notre sac de sport coloré en polyester offre de la place pour les vêtements de sport tout en étant agréable à regarder. Le compagnon idéal pour chaque aventure. Les écussons « CRAZY BEAVER » et « FUTURE LUMBERJACK » font de ce sac une véritable star sur chaque aire de jeux.

RÉFÉRENCE
0420 460 0007

17,00 €



NOUVEAU

PORTE-MONNAIE ADVENTURE

Notre porte-monnaie « ADVENTURE » en polyester peut être porté sur l'épaule et il est idéal pour ne rien perdre lors des excursions. De couleur bleue, orné du écusson coloré « FUTURE LUMBERJACK » et agrémenté d'une doublure intérieure orange, notre porte-monnaie se range en toute sécurité.

RÉFÉRENCE
0420 460 0008

20,00 €



CASQUETTE

Cool et pratique. Notre casquette verte 100 % coton avec sa visière bleue et son écusson tronçonneuse est un fidèle compagnon quelle que soit la météo.

TAILLE UNIQUE
RÉFÉRENCE
0420 440 0001

17,80 €



ENSEMBLE BÉBÉ BEAVER

En poussette, en buggy ou dans les bras de maman ou papa, l'ensemble bébé BEAVER permet à votre enfant de découvrir le monde qui l'entoure. Veste : 54 % coton et 46 % polyester, pantalon : 100 % coton.

TAILLE 62 - 68
RÉFÉRENCE
0420 450 0468

TAILLE 74 - 80
RÉFÉRENCE
0420 450 0480

TAILLE 86 - 92
RÉFÉRENCE
0420 450 0492

PAR PIÈCE 59,70 €



SAC À DOS

Le sac à dos d'un volume de 7,5 l et ses poches extérieures peuvent accueillir tout ce dont les petits ont besoin à la maternelle. Bonne répartition au niveau des bretelles rembourrées, bonne protection grâce à sa composition 100 % polyester et design tendance « WILD KIDS ». Notre ami le castor est toujours là.

23 x 31 x 11 cm
RÉFÉRENCE
0420 460 0002

35,90 €



TROUSSE DE TOILETTE

La trousse de toilette 100 % polyester est le compagnon idéal lorsque votre enfant dort chez des amis pour la première fois ou fait la sieste à la maternelle. Le grand compartiment avec sa fermeture éclair et ses poches intérieures à mailles permet de tout ranger convenablement dans cette grande trousse de toilette.

22 x 16 cm
RÉFÉRENCE
0420 460 0003

29,80 €

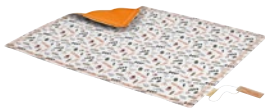

NOUVEAU

COUVERTURE POUR BÉBÉ

La couverture de haute qualité pour bébé séduit par son design attrayant et elle est idéale pour se blottir, marcher à quatre pattes, jouer et se reposer. Cette adorable couverture pour bébé est composée de 100 % de coton et attire inévitablement les regards dans la chambre d'enfant. Grâce à son rembourrage 100 % polyester, cette couverture très douce veille au confort et au bien-être de votre enfant.

RÉFÉRENCE
0420 460 0013
27,00 €



NOUVEAU

SET D'ÉCUSSENS

Le set d'écussons est un incontournable pour tous les petits aventuriers. Il permet d'apporter une touche de peps à chaque vêtement. Le set comprend 3 écussons avec des motifs surprenants ! Qu'il s'agisse de l'écusson « FUTURE LUMBERJACK », « ADVENTURE CAMP » ou « CRAZY BEAVER » : tout le monde y trouvera son compte.

RÉFÉRENCE
0420 460 0009
11,00 €



JOUET CASQUE



Imitation du casque professionnel STIHL original, plastique ABS, visière rabattable, taille réglable, protection auditive rabattable, pas de fonction de protection, pour les enfants à partir de 3 ans.

RÉFÉRENCE
0420 460 0001
25,60 €



PELUCHE RENARD

Ce renard ne vole pas les poules, mais il vole les cœurs. Le meilleur copain des petits aventuriers : constitué de peluche très douce, il est idéal pour les câlins.

20 cm
RÉFÉRENCE
0420 460 0004
7,80 €



**NOUVEAU - DISPONIBLE
À PARTIR DU PRINTEMPS
2020 !**

PELUCHE CHEVREUIL

Attention ! Câlins en approche ! Le chevreuil en peluche très douce deviendra le nouvel ami des câlins dans la chambre d'enfant.

20 cm
RÉFÉRENCE
0420 460 0012
8,00 €

La série STIHL TIMBERSPORTS® est la catégorie reine des championnats de bûcheronnage. Si vous voulez montrer votre passion pour ces compétitions spectaculaires, nos articles pour supporters sont faits pour vous.



VESTE COUPE-VENT

Autant en emporte le vent ! Notre veste noire coupe-vent est le compagnon idéal pour le sport ou le temps libre. Composé à 86 % de polyester et 14 % d'élasthanne, ce mélange de matières est coupe-vent, respirant et sèche rapidement. Les manches contrastées avec inserts orange, les haches croisées réfléchissantes sur la poitrine ainsi que l'imprimé du logo STIHL sur le dos apportent un petit quelque chose en plus. La capuche et le col montant en matière stretch ainsi que les poches latérales avec fermeture éclair viennent compléter l'ensemble.

TAILLE S - XXL
RÉFÉRENCE
0420 510 01..

PAR PIÈCE 95,80 €



**NOUVEAU - DISPONIBLE
À PARTIR DU PRINTEMPS
2020 !**

T-SHIRT FONCTIONNEL TEC

Le t-shirt fonctionnel respirant gris, composé de 86 % de polyester et 14 % d'élasthanne, avec de petits détails oranges deviendra votre nouvelle pièce préférée pour le sport. Le logo STIHL TIMBERSPORTS® sur la poitrine et les inserts au niveau de la taille rappelant les haches croisées bordées par une bande orange apportent une touche de gaieté à ce t-shirt.

TAILLE S - XXL
RÉFÉRENCE
0420 500 25..

PAR PIÈCE 39,00 €



**NOUVEAU - DISPONIBLE
À PARTIR DU PRINTEMPS
2020 !**

CASQUETTE AXE

Composée de 100 % de coton et ornée d'un écusson de hache grise, la casquette de baseball noire s'adapte facilement à la forme de votre tête grâce au clip métallique à l'arrière. Le compagnon idéal pour la prochaine saison TIMBERSPORTS®.

TAILLE UNIQUE
RÉFÉRENCE
0420 540 0013

27,00 €



**NOUVEAU - DISPONIBLE
À PARTIR DU PRINTEMPS
2020 !**

SAC DE SPORT KISS MY AXE

Sac de sport super tendance avec revêtement PU, grand logo « STIHL TIMBERSPORTS® » et cordons oranges. Facilement transportable sur le dos ou par-dessus l'épaule, ce sac se révèle être un compagnon pratique lors de vos déplacements.

RÉFÉRENCE
0420 560 0009

20,00 €



**NOUVEAU - DISPONIBLE
À PARTIR DU PRINTEMPS
2020 !**

VESTE SWEAT KISS MY AXE

Une veste sweat pour toutes les situations. Cette veste 100 % coton avec capuche est le compagnon idéal. Le écusson TIMBERSPORTS® sur la poitrine et les bandes de contraste orange lui confèrent un petit truc en plus. Cette veste est également dotée d'une grande poche kangourou.

TAILLE XS - XXL
RÉFÉRENCE
0420 510 02..

PAR PIÈCE 65,00 €



**NOUVEAU - DISPONIBLE
À PARTIR DU PRINTEMPS
2020 !**

SWEAT AXE

Lorsque le temps se rafraîchit, enfiler simplement votre sweat « AXE » 100 % coton. Grand imprimé avec haches croisées, effet bois, sur la poitrine et écusson « STIHL TIMBERSPORTS® » au dos : un indispensable pour tous les fans.

TAILLE S - XXL
RÉFÉRENCE
0420 500 24..

PAR PIÈCE 46,00 €



SWEAT À CAPUCHE AXE

Constitué de Jersey double face, de 55 % de coton et 45 % de polyester, avec haches en relief sur la poitrine, ce sweat à capuche est notre nouvelle pièce polyvalente préférée. Les éléments supplémentaires tels que la doublure intérieure orange de la capuche, la douille métallique du cordon et l'écusson « STIHL TIMBERSPORTS® KISS MY AXE » sur la manche font de ce sweat à capuche la pièce indispensable pour hommes et femmes !

TAILLE S - XXL
RÉFÉRENCE
0420 520 06..

PAR PIÈCE 71,70 €



**NOUVEAU - DISPONIBLE
À PARTIR DU PRINTEMPS
2020 !**

T-SHIRT AXE

Le t-shirt à col rond « AXE » 100 % coton ne doit manquer à aucune garde-robe ! À l'avant : un grand imprimé de haches croisées avec effet bois. Au dos : le badge « STIHL TIMBERSPORTS® ». Vous vous ferez remarquer à tous les coups !

TAILLE S - XXL
RÉFÉRENCE
0420 500 23..

PAR PIÈCE 39,00 €



SWEATSHIRT AXE

Coloris noir. 100 % coton. Imprimé orange avant : haches et imprimé arrière « STIHL TIMBERSPORTS® ».

TAILLE XS - XXL
RÉFÉRENCE
0420 500 07..

PAR PIÈCE 44,80 €



T-SHIRT AXE

Coloris noir, 100 % coton, T-Shirt col rond, jersey, imprimé avant « haches » et imprimé arrière « STIHL TIMBER SPORTS® ».

TAILLE XS - XXL
RÉFÉRENCE
0420 500 06..

PAR PIÈCE 32,10 €



T-SHIRT À MANCHES LONGUES

Coloris gris. 62 % polyamide, 38 % polyester, sans coutures, proche du corps, manches longues. Logo « STIHL TIMBERSPORTS® » brodé.

HOMMES, TAILLE S - XXL
RÉFÉRENCE
0420 500 13..

PAR PIÈCE 47,80 €



T-SHIRT STAND TO YOUR TIMBER

Hissez nos couleurs ! Notre t-shirt à col rond 100 % coton prend position ! Le grand imprimé « STAND TO YOUR TIMBER » à l'avant indique clairement ce qui fait battre le cœur !

BLANC
TAILLE S - XXL
RÉFÉRENCE
0420 500 08..

GRIS FONCÉ
TAILLE S - XXL
RÉFÉRENCE
0420 500 09..

PAR PIÈCE 32,10 €



T-SHIRT À MANCHES LONGUES

Composé de 52 % de polyamide, 42 % de polyester et 6 % d'élasthanne, notre t-shirt gris à manches longues pour femmes, sans coutures et près du corps, offre un ajustement parfait. Le logo « STIHL TIMBERSPORTS® » brodé au dos et les haches brodées au-dessus de la poitrine lui confèrent un style particulier et en font un partenaire d'entraînement idéal.

FEMMES, TAILLE XS - XL
RÉFÉRENCE
0420 500 14..

PAR PIÈCE 47,80 €



HAUT

Composé de 52 % de polyamide, 42 % de polyester et 6 % d'élasthanne, ce haut gris tricoté sans coutures et moulant s'accordera parfaitement avec nos leggings. Le logo discret « STIHL TIMBERSPORTS® » brodé au dos et les haches brodées au-dessus de la poitrine lui confèrent un style particulier.

FEMMES, TAILLE XS - XL
RÉFÉRENCE
0420 500 15..

PAR PIÈCE 35,90 €



BRASSIÈRE

Composé de 86 % de polyester et 14 % d'élasthanne, ce mélange de matières assure un bon maintien tout en étant facile à sécher et respirant. L'imprimé Allover en gris, orange et blanc et sa vaste bande élastique contrastée sous la poitrine font de cette brassière un véritable incontournable pour le sport !

FEMMES, TAILLE XS - XL
RÉFÉRENCE
0420 530 05..

PAR PIÈCE 29,80 €



LEGGING DE SPORT

Composé de 86 % de polyester et 14 % d'élasthanne, ce legging gris tient ses promesses. Il s'adapte parfaitement au corps et procure une liberté de mouvement optimale. Il est respirant, à séchage rapide et très stylé grâce à ses inserts imprimés allover à la taille et derrière les genoux. Les inscriptions imprimées « PWR » et « STIHL TIMBERSPORTS® » sur la jambe gauche nous incitent à toujours donner le meilleur de nous-mêmes !

FEMMES, TAILLE XS - XL
RÉFÉRENCE
0420 530 03..

PAR PIÈCE 47,80 €



T-SHIRT HOT SAW

L'habit fait le moine ! Grâce à son imprimé pailleté « HOT SAW », notre t-shirt à col rond en gris chiné 100 % coton ne passera pas inaperçu ! Son ourlet arrondi ainsi que ses manches décontractées font de ce t-shirt une pièce indispensable pour les femmes sûres d'elles.

FEMMES, TAILLE XS - XL
RÉFÉRENCE
0420 500 16..

PAR PIÈCE 23,90 €



SWEAT-SHIRT À CAPUCHE PWR

Coloris: gris et bleu, 100 % polyester. Thermoactif et séchage rapide, effet « Mesh » à l'intérieur, inserts bleus dans la manche gauche. Impressions « PWR » et « STIHL TIMBER SPORTS® » en noir sur la partie avant.

FEMMES, TAILLE XS - XL
RÉFÉRENCE
0420 520 04..

PAR PIÈCE 71,90 €



NOUVEAU CASQUETTE AXE

Grâce à la casquette Snapback « AXE », vous êtes bien préparé où que vous soyez. Cette casquette décontractée 100 % coton attire tous les regards grâce à ses nombreux détails. Par exemple : les coutures latérales oranges de la visière, le motif tronçonneuse branchée en camouflage sur la face inférieure ou les haches croisées tendance en 3D ornant la face avant de la casquette.

TAILLE UNIQUE
RÉFÉRENCE
0420 540 0015

24,00 €



PLAQUE EN TÔLE

Une véritable pièce d'exposition ! Voici un incontournable pour tous les fans. Plaque rétro en tôle de qualité, au format 30 x 40 cm, quatre orifices pour fixation au mur.

30 x 40 cm
RÉFÉRENCE
0464 516 0060

6,40 €



SWEAT-SHIRT À CAPUCHE PWR

Coloris: gris et orange,
100 % polyester.
Thermoactif et séchage
rapide, manches raglan,
mache gauche en couleur
orange. Impressions
« PWR » et « STIHL
TIMBERSPORTS® » en
noir sur la partie avant.

HOMMES, TAILLE S - XXL
RÉFÉRENCE
0420 520 03..

PAR PIÈCE 83,90 €



T-SHIRT MANCHES LONGUES PWR

Coloris: gris et orange,
100 % polyester.
Thermoactif et séchage
rapide, effet « Mesh » à
l'intérieur, inserts oranges
dans la manche gauche.
Impressions « PWR » et «
STIHL TIMBERSPORTS® »
en noir sur la partie avant.

TAILLE S - XXL
RÉFÉRENCE
0420 500 12..

PAR PIÈCE 59,70 €



**NOUVEAU - DISPONIBLE
À PARTIR DU PRINTEMPS
2020 !**

SHORT TEC

Le pantalon de sport STIHL
TIMBERSPORTS® « TEC »
est le short idéal, quel que
soit le sport pratiqué. Son
tissu respirant composé de
88 % de polyester et 12 %
d'élasthanne garantit un
confort optimal. Sa taille
élastique assure quant à
elle un bon positionnement.
Son design technique est
souligné par les motifs de
petites haches croisées sur
les côtés.

TAILLE S - XXL
RÉFÉRENCE
0420 530 05..

PAR PIÈCE 52,00 €



SERVIETTE DE BAIN

Que ce soit sur la plage,
au sauna ou dans la salle
de bain, la serviette est
indispensable. Cette
serviette de bain n'est pas
seulement stylée grâce à
la combinaison de couleurs
en gris et gris foncé avec
des haches brodées, elle
est également très douce et
absorbe très bien l'humidité.

70 x 140 cm
RÉFÉRENCE
0420 560 0004
23,90 €



ÉCHARPE DE SUPPORTER

Pour les vrais fans ! Écharpe
tricotée Jacquard noire en
polyacrylique avec logo
STIHL TIMBERSPORTS®
brodé et haches en orange
et blanc.

RÉFÉRENCE
0420 560 0002
23,00 €



**NOUVEAU - DISPONIBLE
À PARTIR DU PRINTEMPS
2020 !**

SET DE 2 BOXERS

Les boxers 100 % coton sont
disponibles en deux designs
à carreaux noirs/rouges
dans un set de 2 boxers.
L'inscription « KISS MY
AXE » au niveau de la taille
élastique vient compléter
son design branché.

TAILLE S - XXL
RÉFÉRENCE
0420 530 08..

PAR PIÈCE 33,00 €

BRAND COLLECTION

Si vous êtes prêt à porter les couleurs et le logo STIHL, c'est que vous vous identifiez à nos valeurs - il n'y a probablement pas de meilleur compliment pour une marque. Merci à vous ! Cette gratitude s'accompagne également d'une promesse : celle de travailler sans relâche pour maintenir et créer des raisons pour de continuer à choisir nos produits.



**NOUVEAU - DISPONIBLE
À PARTIR DU PRINTEMPS
2020 !**

VESTE SOFTSHELL LOGO-CIRCLE

Une chaleur fonctionnelle ! Notre veste Softshell noire, composée de 96 % de polyester et 4 % d'élasthanne, est une pièce qui vous accompagne tout au long de l'année. La partie grise au niveau des épaules, les accents orange de la capuche et des poches latérales ainsi que le zipper « STIHL ElastoStart » sont des détails sélectionnés avec soin qui confèrent à cette veste un petit quelque chose de spécial.

TAILLE S - XXL
RÉFÉRENCE
0420 910 01..

PAR PIÈCE 91,00 €



**NOUVEAU - DISPONIBLE
À PARTIR DU PRINTEMPS
2020 !**

BONNET LOGO

Grâce à son pompon orange, au motif norvégien noir/blanc et au rappel du logo STIHL, ce bonnet est l'accessoire parfait par temps froid. Composé de 100 % d'acrylique, il maintient la chaleur là où elle doit être.

TAILLE UNIQUE
RÉFÉRENCE
0420 940 0003

27,00 €



**NOUVEAU - DISPONIBLE
À PARTIR DU PRINTEMPS
2020 !**

T-SHIRT MS 500i

Le MS 500i symbolise l'innovation, la rapidité et la précision. C'est également le cas pour notre nouveau t-shirt. Le grand imprimé tronçonneuse à l'avant nous le fait comprendre.

GRIS
90 % COTON,
10 % VISKOSE
TAILLE S - XXL
RÉFÉRENCE
0420 900 07..

NOIR
100 % COTON
TAILLE S - XXL
RÉFÉRENCE
0420 900 08..

PAR PIÈCE 26,00 €



**NOUVEAU - DISPONIBLE
À PARTIR DU PRINTEMPS
2020 !**

CASQUETTE LOGO-CIRCLE

La casquette « LEGENDARY PERFORMANCE » 100 % coton en noir/gris ainsi que son grand logo à l'avant et les surpiqûres oranges viennent parfaire chaque tenue. Réglable avec la fermeture Snapback.

TAILLE UNIQUE
RÉFÉRENCE
0420 940 0002

24,00 €





**NOUVEAU - DISPONIBLE
À PARTIR DU PRINTEMPS
2020 !**

CASQUETTE DE BASEBALL LOGO-CIRCLE

Composée de 100 % de coton et ornée du logo orange « LEGENDARY PERFORMANCE », la casquette de baseball noire s'adapte facilement à la forme de votre tête grâce au clip métallique à l'arrière.

TAILLE UNIQUE
RÉFÉRENCE
0420 940 0001
20,00 €



**NOUVEAU - DISPONIBLE
À PARTIR DU PRINTEMPS
2020 !**

T-SHIRT LOGO-CIRCLE

Quelle pièce est indispensable à la garde-robe de chaque fan ? C'est évident : ce t-shirt légendaire. Il s'ajuste correctement et il est agréable à porter. Avec son imprimé « LEGENDARY PERFORMANCE » au dos et son logo STIHL discret sur le côté gauche de la poitrine, difficile de ne pas dire : Par pièce suis fan !

GRIS
90% COTON,
10% VISKOSE
TAILLE S - XXL
RÉFÉRENCE
0420 900 05..

NOIR
100% COTON
TAILLE S - XXL
RÉFÉRENCE
0420 900 06..

PAR PIÈCE 23,00 €



**NOUVEAU - DISPONIBLE
À PARTIR DU PRINTEMPS
2020 !**

CHAUSSETTE STIHL

Composées d'une association spéciale de Primaloft et Merino (40 % laine Merino, sans pesticides, prélevée sans mulesing, 24 % polyacrylique, 18 % polyamide, 16 % polyester et 1 % élasthanne), les chaussettes de trekking et de travail mi-mollets offrent une bonne thermorégulation même en cas d'opération difficile. Les technologies Cell Tech et Flexible Channels veillent à un bon amortissement, une décharge de pression et un ajustement optimal, notamment dans les bottes.

TAILLE 35 - 38
RÉFÉRENCE
0420 950 0038

TAILLE 39 - 42
RÉFÉRENCE
0420 950 0042

TAILLE 43 - 46
RÉFÉRENCE
0420 950 0046

PAR PIÈCE 20,00 €



**NOUVEAU - DISPONIBLE
À PARTIR DU PRINTEMPS
2020 !**

VESTE SWEAT LOGO-CIRCLE

Notre nouvelle veste sweat 100 % coton et son col montant avec stries complètent chacune de vos tenues. Les détails orange au niveau des manchettes ainsi que le logo « LEGENDARY PERFORMANCE » sur la poitrine font de cette veste une pièce pratique et indispensable aux fans de STIHL.

TAILLE S - L
RÉFÉRENCE
0420 910 02..

PAR PIÈCE 52,00 €



MODÈLE MS 500i

Une véritable pièce de collection de la maison Schuco ! Fabriqué en zinc moulé et en pièces plastiques, peint soigneusement dans la couleur d'origine, ce modèle du MS 500i innovant à l'échelle 1:10 ne doit manquer dans aucune vitrine !

RÉFÉRENCE
0420 960 0001
30,00 €



**NOUVEAU - DISPONIBLE
À PARTIR DU PRINTEMPS
2020 !**

PARAPLUIE CANNE AVEC POIGNÉE EN BAMBOU

Jouez le dandy ! Il s'agit là de la devise de notre nouveau parapluie-canne durable avec poignée en bambou. Par temps sec, le motif apparaît en blanc et retrouve sa véritable couleur lorsqu'il pleut. Sa fonction automatique permettant une ouverture rapide, son système résistant au vent de qualité supérieure et sa glissière en fibre de verre assurent une flexibilité maximale de son armature en cas de fortes rafales. Diamètre du parapluie d'env. 112 cm.

Ø ca. 112 cm
RÉFÉRENCE
0420 960 0014
37,00 €



**NOUVEAU - DISPONIBLE
À PARTIR DU PRINTEMPS
2020 !**

PARAPLUIE DE POCHE AVEC POIGNÉE EN BAMBOU

Petit, mais costaud ! Voici une bonne manière de décrire ce fidèle compagnon. Ce parapluie de poche pratique avec une poignée en bambou et des embouts métalliques s'ouvre et se ferme automatiquement. Avec revêtement pongé 100 % polyester (plastique recyclé selon le STANDARD 100 d'OEKO-TEX®). Lorsqu'il est mouillé, l'effet Colormagic® fait apparaître la véritable couleur du motif. Diamètre du parapluie d'env. 98 cm.

Ø ca. 98 cm
RÉFÉRENCE
0420 960 0015
34,00 €



**NOUVEAU - DISPONIBLE
À PARTIR DU PRINTEMPS
2020 !**

PARAPLUIE CANNE AVEC POIGNÉE EN BOIS

Parapluie canne automatique robuste et de qualité supérieure avec poignée en bois certifié FSC. Avec rayons et tige en fibre de verre. Un parapluie tout à fait normal ? Que nenni ! Outre les deux segments ornés de l'emblème STIHL, notre parapluie dispose de deux autres segments en Wet-Print ! Cela signifie que deux autres logos STIHL apparaissent lorsque le parapluie est mouillé ; vivement qu'il pleuve ! Diamètre du parapluie d'env. 113 cm.

Ø ca. 113 cm
RÉFÉRENCE
0420 960 0009
54,00 €



PORTE-CLÉS TRONÇON- NEUSE AVEC BRUITAGE

Jamais sans ma tronçonneuse ! Gardez toujours votre outil favori à porter de main grâce au porte-clés en forme de tronçonneuse avec effet sonore réaliste. La chaînette et l'anneau pour les clés du porte-clés STIHL sont fabriqués en acier nickelé brillant. Piles boutons incluses (interchangeables).

RÉFÉRENCE
0420 960 0003
5,90 €



CARNET LANYBOOK

Le carnet Lanybook vous offre suffisamment de place pour vos idées et rentre facilement dans votre sac grâce à sa taille compacte. La reliure orange avec veinure en relief est à la fois élégante et intemporelle. L'élastique de fermeture gris avec logo STIHL veille à ce qu'aucune idée ne s'égaré.

RÉFÉRENCE
0420 360 0003
23,00 €



**NOUVEAU - DISPONIBLE
À PARTIR DU PRINTEMPS
2020 !**

PORTE-CLÉS TRONÇON- NEUSE EN MÉTAL

Faisons en sorte que tout ce qui va ensemble le reste ! Notre porte-clés de qualité supérieure en forme de tronçonneuse métallique a une longueur totale de 9,5 cm avec son anneau porte-clés.

RÉFÉRENCE
0420 960 0008
7,00 €

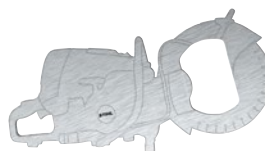

**NOUVEAU - DISPONIBLE
À PARTIR DU PRINTEMPS
2020 !**

DÉCAPSULEUR DÉCOUPEUSE À DISQUE

La gamme STIHL parfaite pour les tiroirs de cuisine. un décapsuleur solide et ergonomique en forme de découpeuse à disque en métal brossé d'environ 90 x 50 x 2 mm.

RÉFÉRENCE
0420 960 0012
7,00 €

PORTE-CLÉS TRAVAILLEUR FORESTIER

Notre travailleur forestier est le petit nouveau dans la série des gardiens de clés ! Les adorables détails comme le casque, la protection auditive et la tronçonneuse font de ce porte-clés le nouvel accessoire phare de tous les fans de STIHL !

RÉFÉRENCE
0420 960 0002
1,70 €

TECHNOLOGIE DE POINTE EN DÉTAIL.



1 APPAREILS À BATTERIE

MODÈLES À BATTERIE

Les appareils STIHL qui bénéficient d'une technologie de batterie innovante sont signalés par un symbole de batterie. Ce symbole comprend également la désignation correspondante au type de batterie et indique ainsi la gamme de batteries à laquelle un produit appartient. Seules les cellules au lithium satisfaisant aux exigences de sécurité les plus hautes sont intégrées à la gamme. Elles peuvent être rechargées complètement jusqu'à 1 200 fois, avec une perte de capacité minimale. Le marquage exact désigne le type de batterie, le champ d'application, le type d'intégration et la puissance de la batterie.



Tous les modèles de la gamme AS sont équipés d'une cellule lithium-ion du type AS. Pour plus de confort, l'état de charge peut être affiché sur simple pression d'un bouton et au moyen de plusieurs LED (sauf pour le modèle HSA 25).



Les appareils de la gamme AI disposent d'une batterie lithium-ion inamovible et se chargent avec un bloc d'alimentation. Pour plus de confort, l'état de charge est affiché au moyen de plusieurs LED.



Dans les appareils de la gamme AK, la batterie utilisée est une batterie lithium-ion de type AK, utilisable avec tous les appareils. Pour plus de confort, l'état de charge est affiché au moyen de plusieurs LED.



Les appareils de la gamme AP sont compatibles avec les batteries AP et AR. Ces batteries séduisent par leur performance et leur durabilité élevées. Ces conditions sont notamment utiles pour des applications professionnelles.

SYSTÈME DE CHARGE RAPIDE DES BATTERIES

Le procédé de charge innovant des chargeurs rapides permet d'économiser jusqu'à 30 % de temps de charge total par rapport à un chargeur traditionnel de même intensité, sans aucun risque de surcharge.

CLÉ D'ACTIVATION



La mise en service des appareils à batterie intégrée 18 V n'est possible qu'avec une clé d'activation. Si elle est retirée, l'appareil ne fonctionne pas. Ainsi, les appareils peuvent être nettoyés, entreposés et transportés en toute sécurité.

MOTEUR ÉLECTRIQUE STIHL (EC)



Le moteur EC STIHL qui équipe l'ensemble des produits à batterie STIHL est très économe en énergie, presque inusable et sans aucune maintenance. De type Brushless c'est-à-dire sans balais donc sans frottements, le moteur exploite de façon optimale l'énergie de la batterie pour une performance de travail impressionnante. Il offre également un vrai confort de travail car il procure un faible niveau sonore et de faibles vibrations. Vous êtes assuré que votre appareil dispose constamment de la puissance optimale, et ce de manière constante, tout au long de l'utilisation de la batterie.

UTILISATION EN CAS DE PLUIE



Les appareils à batterie STIHL affichant ce signe peuvent aussi être utilisés en cas de pluie. Bien observer également les pictogrammes sur l'appareil et le mode d'emploi. Nous attirons votre attention sur le fait que la pluie, le brouillard et l'humidité peuvent se présenter avec plus ou moins d'intensité et que les appareils ne peuvent pas être utilisés dans des conditions extrêmes. Protégez les batteries en cas de présence de sel et contre les saletés. Faites sécher la batterie et l'appareil après utilisation.

UTILISATION SANS PROTECTION AUDITIVE



Les appareils à batterie sont parfaitement adaptés à une utilisation dans des zones sensibles au bruit. Observer les indications dans le mode d'emploi.

3 TRONÇONNEUSES ET PERCHES D'ÉLAGAGE

TRONÇONNEUSES THERMIQUES

LEVIER DE COMMANDE UNIVERSEL

Les commandes principales telles que les positions de starter à froid, à chaud, la position marche et la position d'arrêt sont toutes regroupées sur le même levier pour une manipulation simple et pratique d'une seule main.

CHAUFFAGE ÉLECTRIQUE DE LA POIGNÉE (W)



Actionnable par un interrupteur ce dispositif optionnel permet à l'utilisateur de garder ses mains sèches et chaudes assurant ainsi une meilleure prise en main, un plus grand confort d'utilisation et une sécurité maximale par temps froid.

CHAUFFAGE ÉLECTRIQUE DE CARBURATEUR (V)

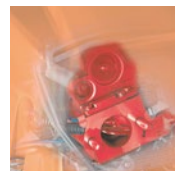

Le chauffage électrique de carburateur est doté d'un détecteur thermique de gestion des commandes marche/arrêt pour réduire les risques de pannes liés au gel du carburateur en hiver.

DESIGN ERGONOMIQUE DE LA POIGNÉE

Facilite le maniement de la tronçonneuse dans n'importe quelle position de travail.

NERVURE DE VISÉE

La nervure de visée a été intégrée au design de la tronçonneuse afin d'assurer un meilleur contrôle de la direction de chute en coupe d'abattage.

FILTRE HD2



Les pores du filtre HD2 en polyéthylène sont jusqu'à 70 % plus fins que ceux d'un filtre en non-tissé ou polyamide. Il peut ainsi filtrer les poussières les plus fines. Il est de plus oléophobe et hydrophobe. La cartouche de filtre rond en PET à fermeture rapide permet un montage/démontage sans outil et en un tour de main.

PROTÈGE-MAIN ARRIÈRE

Protège la main de l'utilisateur en arrière contre d'éventuels retours de branchages ou de bouts de chaîne si celle-ci venait à rompre ou sauter.

COMPENSATEUR

Assure un mélange carburant/air constant, même en cas d'encrassement du filtre à air.

POMPE D'AMORÇAGE À CARBURANT



Sur les tronçonneuses STIHL avec pompe à carburant, le dispositif de démarrage est simplifié. Lorsque le soufflet de pompe est actionné, la chambre de contrôle du carburateur se remplit de carburant. Ainsi, lors du démarrage suffisamment de carburant est immédiatement disponible pour la création d'un mélange réactif de carburant et d'air. Ce dispositif permet de réduire sensiblement le nombre de sollicitations nécessaires au lancement du moteur.

POMPE À HUILE À DÉBIT RÉGLABLE

Découper des longueurs et des types de bois différents selon des techniques de travail diverses exige des quantités d'huile différentes. La pompe à huile à débit réglable permet un dosage exact de la quantité d'huile requise selon les besoins.

TENDEUR DE CHAÎNE LATÉRAL



Le tendeur de chaîne latéral permet de tendre la chaîne facilement et en toute sécurité.

REPÈRE DE PERÇAGE



Sur les modèles de la gamme Travaux Forestiers le prolongement du guide est matérialisé par une ligne en relief présente sur le carter de lanceur. Elle permet un meilleur contrôle de la coupe notamment dans le cadre d'un perçage.

MOTEUR STIHL 2 TEMPS À BALAYAGE STRATIFIÉ



Le moteur STIHL 2 temps à balayage stratifié est à la fois puissant et économique. Le gaz d'échappement est séparé du gaz frais, minimisant les pertes de mélange, c'est à dire la part du mélange non brûlée. Ceci augmente les performances et réduit la consommation.

STIHL SYSTÈME ANTI-VIBRATIONS



Des zones tampons placées aux endroits stratégiques réduisent la répercussion des vibrations du moteur et de la chaîne dans les poignées de l'appareil. De ce fait, la tronçonneuse fonctionne de façon plus stable. L'utilisateur ménage ainsi ses forces et peut travailler plus longtemps.

STIHL ELASTOSTART



Cette poignée de lanceur spéciale assure un lancement du moteur régulier et sans à-coups, en absorbant les compressions au démarrage. Le démarrage est facilité et beaucoup plus confortable.

STIHL ERGOSTART (E)



Le système STIHL Ergostart réduit de deux tiers la vitesse et la force de lancement nécessaire pour démarrer le moteur. C'est un ressort à spirale placé entre le lanceur et le vilebrequin qui lance le moteur. Vous ne subissez plus les compressions du moteur; c'est le ressort qui en fait son affaire.

STIHL INJECTION (i)

STIHL INJECTION 

La technologie d'injection engendre une utilisation très simple. Le levier combiné n'est plus nécessaire, l'arrêt se fait uniquement par un bouton-poussoir. La gestion du moteur totalement électronique avec une commande cartographique assistée par capteurs garantit une performance optimale du moteur et une très bonne accélération dans toutes les conditions d'utilisation. Le boîtier électronique calcule, en fonction des mesures en temps réel, la quantité de carburant exacte et le moment d'allumage idéal. L'injection s'effectue par une soupape d'injection, directement dans le carter. L'alliance unique de la technique de construction légère et de la technologie moteur dernier cri garantit un rapport poids-puissance exceptionnel sur le marché pour un format compact.

STIHL TENDEUR DE CHAÎNE RAPIDE (B)



Grâce au tendeur de chaîne rapide STIHL, vous pouvez en toute simplicité et sans outil tendre la chaîne de votre tronçonneuse. Il suffit pour cela de desserrer le couvercle de pignon et de tourner la molette supérieure jusqu'à ce que la tension idéale soit atteinte.

STIHL M-TRONIC (M)

STIHL M-TRONIC

La gestion moteur entièrement électronique régule ce dernier en permanence, quels que soient le régime, le point d'allumage et le dosage du carburant, et en tenant compte des conditions extérieures, telles la température, l'altitude et la qualité du carburant. Elle assure une puissance optimale en permanence, un régime constant et un très bon comportement à l'accélération. Avec M-Tronic, le réglage manuel du carburateur devient inutile. Le dispositif STIHL M-Tronic ne requiert alors pour le démarrage à froid qu'une position de démarrage supplémentaire sur le levier (▲). Dès que la machine est démarrée, vous pouvez immédiatement l'utiliser à pleine puissance. La quantité de carburant nécessaire est calculée avec précision par le système et adaptée en conséquence. Sinon, il suffit de démarrer comme d'habitude, en position (I).



LEVIER DE COMMANDE AVEC FONCTION STOP À RETOUR AUTOMATIQUE



À l'arrêt, le levier de commande revient de lui-même en position de fonctionnement. Il est alors possible de redémarrer directement un appareil encore chaud.

RÉSERVOIR DE CARBURANT TRANSPARENT

Permet un contrôle rapide et simple du niveau de carburant sans avoir à ouvrir le réservoir.

BOUCHONS DE RÉSERVOIR OUVRABLES SANS OUTIL

Ces bouchons spéciaux, ne nécessitant pas d'outil, permettent une ouverture et fermeture simple et rapide du réservoir.

TRONÇONNEUSES ÉLECTRIQUES

PROTECTION ANTI-SURCHARGE



En cas de surcharge, le moteur électrique s'arrête automatiquement pour se protéger des éventuels dommages dus à la surchauffe. Les modèles MSE 230 et MSE 250 disposent d'une surveillance électronique de la température du moteur. Si celle-ci est trop élevée, une LED rouge indique l'état correspondant. Après environ une minute, le moteur est refroidi et la LED s'éteint. La tronçonneuse peut être redémarrée. Sur les appareils MSE 141 à MSE 210, il s'agit d'un disjoncteur de surcharge qui prend la forme d'un bouton rouge.

4 DISPOSITIFS DE COUPE

CHAÎNES DE TRONÇONNEUSES

RIVETS TREMPÉS

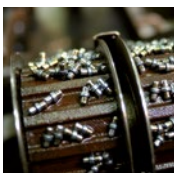

Les rivets des chaînes de tronçonneuse STIHL sont trempés par induction, ce qui renforce leur structure. Ils sont ainsi plus durs et plus résistants.

ALÉSAGES D'ARTICULATION LISSES

Un dispositif d'estampage spécial rend les alésages d'articulation ultra-lisses. Ce procédé améliore la mobilité de la chaîne et accroît sa longévité.

COUCHE DE CHROME DUR



Les dents de coupe STIHL sont fabriquées en acier spécial. Les platines sont également chromées par électrolyse, ce qui leur assure une plus grande résistance à l'usure. Ainsi les dents de coupe restent tranchantes plus longtemps.

ÉTIRAGE



Les chaînes de tronçonneuse STIHL sont soumises à une tension constante et élevée à la fin du cycle de production. Cet « étirage » réduit au maximum les risques d'allongement de la chaîne lors de la première utilisation, augmente sa durée de vie et réduit ses risques d'usure.

STIHL SYSTÈME DE LUBRIFICATION OILOMATIC



Les fines rainures des maillons d'entraînement recueillent l'huile de chaîne et la répartissent dans les articulations de la chaîne. Les maillons d'entraînement sont en outre munis de chaque côté de multiples renforcements dans lesquels vient se déposer l'huile. Cela permet de mieux répartir celle-ci sur les surfaces de glissement des guide-chaînes et accroît de 10 % la lubrification par rapport aux guide-chaînes non pourvus de renforcements bilatéraux.

GUIDES-CHAÎNES

TÊTE DU GUIDE-CHAÎNE INTERCHANGEABLE

En cas d'usure, la tête du guide-chaîne ainsi que le roulement (Rollomatic ES et Rollomatic ES Light) peuvent entièrement être remplacés.

GUIDE-CHAÎNE LIGHT (ALLÉGÉ)



Les guide-chaîne allégés STIHL E Light et ES Light se distinguent par leur type de conception. Le corps du Rollomatic E Light est composé de plaques en acier évidées et soudées à l'arc. Une résine polyamide renforcée de fibres de verre est injectée dans les évidements, ce qui rend les guides particulièrement légers. Pour le modèle ES Light, les évidements sont fraisés puis soudés avec un procédé laser spécial. On obtient de la sorte un guide stable et flexible à la fois. Les deux conceptions offrent des réductions de poids sensibles et un meilleur équilibre de la tronçonneuse.

LONGUEUR DU GUIDE

La longueur de coupe effective est inférieure à la longueur de guide indiquée et varie selon le modèle de tronçonneuse.

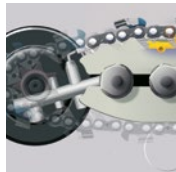
STIHL EMATIC SYSTEM

Le système Ematic STIHL permet de réduire jusqu'à 50 % la consommation d'huile de chaîne (en comparaison aux guides conventionnels sans système Ematic) selon le dispositif de coupe et le type de bois. Le système se compose du guides STIHL Ematic

ou Ematic S, de la chaîne STIHL Oilomatic et d'une pompe à huile à débit réglable et économique. Ainsi l'huile de chaîne adhésive atteint sans pertes les endroits nécessitant une lubrification.

STIHL ROLLOMATIC E

Caractéristiques du guide STIHL Rollomatic E (STIHL Ematic) à petite tête :

- Pignons de renvoi possédant jusqu'à 10 dents, logement du pignon fixé par 4 rivets
- Tendance au rebond réduite
- Idéal pour les tâches polyvalentes lors de la coupe et l'élagage d'arbres de petite section, ainsi que pour les travaux forestiers sur des tronçonneuses présentant une puissance de 3,5 kW maxi

Caractéristiques du guide STIHL Rollomatic E (STIHL Ematic) à grande tête :

- Pignon de renvoi à partir de 11 dents, logement du pignon fixé avec 6 rivets
- Performance de coupe élevée
- Pour des exigences élevées dans un cadre professionnel lors de la coupe et de l'abattage sur des tronçonneuses de moyenne à grande puissance supérieure à 3,5 kW

PIGNON DE RENVOI AVEC ROULEMENT À BILLES FERMÉ

Cette protection hermétique empêche la pénétration de salissures susceptibles de corroder la chaîne. La réserve de lubrifiant étant prévue pour toute la durée de vie du guide, aucun entretien supplémentaire n'est nécessaire. La longévité du roulement

dépasse de jusqu'à 80 % celle des roulements ouverts équipés d'un trou de lubrification. Le pignon de renvoi est changeable.

5 COUPE-BORDURES ET DÉBROUSSAILLEUSES**SOUPAPE DE DÉCOMPRESSION**

Le système de décompression réduit la pression de compactage au démarrage et, par conséquent, la force de traction nécessaire sur le cordon de lancement. Le moteur peut être alors démarré simplement et sans effort.

ECOSPEED

Avec la fonction ECOSPEED, vous pourrez faire tourner votre débroussailleuse à un régime économique. Tournez tout simplement la molette en direction du signe Moins pour réduire le régime maximal du moteur. Votre débroussailleuse tourne ainsi en charge partielle, mais peut retourner au besoin en mode plein gaz à tout moment en actionnant la manette. Le régime en charge partielle réduit la consommation ou l'énergie absorbée, permettant ainsi un temps de travail prolongé avec un seul plein ou une seule charge de batterie.

DOUBLE POIGNÉE ERGONOMIQUE

La double poignée, permettant un mouvement naturel lors des travaux de fauchage, constitue toujours le choix idéal lors du fauchage de surfaces étendues. Associé à la sangle universelle ADVANCE PLUS, au harnais ADVANCE PLUS et à l'outil adapté, le confort de travail ne sera que meilleur encore.

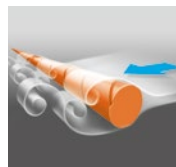
FILS DE COUPE

Les fils de coupe sont disponibles dans des géométries et des diamètres différents selon les domaines d'application. Sur le fil silencieux, une rainure hélicoïdale, incorporée dans le fil de coupe, réduit le bruit. Le creux dans la surface du fil interrompt la circulation de l'air, produit des tourbillons et diminue le sifflement rendant ainsi le fauchage beaucoup plus silencieux.

RÉGLAGE DU GUIDON

Le dispositif de réglage central permet un ajustement facile et sans outil du guidon ergonomique à la taille de l'utilisateur. Le guidon est inclinable à 90°, permettant un transport et un stockage plus faciles. On retrouve ce système à partir de la FS 90.

MOTEUR STIHL 2 TEMPS À BALAYAGE STRATIFIÉ

Le moteur STIHL 2 temps à balayage stratifié est à la fois puissant et économique. Le gaz d'échappement est séparé du gaz frais, minimisant les pertes de mélange, c'est à dire la part du mélange non brûlée. Ceci augmente les performances et réduit la consommation.

MOTEUR STIHL MIX®

Le moteur STIHL 4-MIX® réunit les avantages du moteur 2 temps et 4 temps. Faible consommation de carburant, émissions de gaz d'échappement réduites, sonorité agréable, puissance et couple élevés.

STIHL DÉMARRAGE ÉLECTRIQUE (F)

À des températures au-dessus de 0 °C, il permet de redémarrer confortablement l'appareil placé dans le dos en appuyant sur un bouton.

STIHL M-TRONIC (M)

STIHL M-TRONIC 

La gestion moteur entièrement électronique régule ce dernier en permanence, quels que soient le régime, le point d'allumage et le dosage du carburant, et en tenant compte des conditions extérieures, telles la température, l'altitude et la qualité du carburant. Elle assure

une puissance optimale en permanence, un régime constant et un très bon comportement à l'accélération. Avec M-Tronic, le réglage manuel du carburateur devient inutile. Le dispositif STIHL M-Tronic ne requiert alors pour le démarrage à froid qu'une position de démarrage supplémentaire sur le levier. Dès que la machine est démarrée, vous pouvez immédiatement l'utiliser à pleine puissance. La quantité de carburant nécessaire est calculée avec précision par le système et adaptée en conséquence. Sinon, démarrez comme d'habitude en position I. Comme le M-Tronic enregistre les réglages de la dernière utilisation, la machine dispose d'une puissance maximale à chaque démarrage effectué dans les mêmes conditions extérieures.

6 ROBOTS DE TONTE, TONDEUSES, TRACTEURS DE PELOUSE ET SCARIFICATEURS

ROBOTS DE TONTE

PLAN DYNAMIQUE

La période d'activation hebdomadaire des tondeuses robots iMOW est indiquée et organisée dans le plan dynamique de tonte. Les tondeuses robots effectuent leur travail de façon flexible et rechargent leurs batteries pendant cette période. En cas d'interruption pour cause de pluie, ils rattrapent le temps automatiquement dans cette plage horaire.

TONDEUSES

EMBRAYAGE/FREIN DE LAME

L'accouplement de frein de lame est équipé sur les modèles haut de gamme des tondeuses à essence. Il découple la lame du moteur, de sorte que l'entraînement de la tondeuse peut être utilisé lorsque la lame ne fonctionne pas. Le bac de ramassage peut également être vidé sans avoir à redémarrer le moteur. De plus, l'accouplement de frein de lame procure une protection efficace du vilebrequin.

GUIDON CONFORT



Pour une utilisation ergonomique, il est possible de régler le guidon confort sans outil, en fonction de la taille de l'utilisateur. La barre du guidon est rabattable, ce qui permet de transporter plus facilement les tondeuses et de gagner de la place pour leur stockage. Grâce à son design spécifique, le bac de ramassage peut être retiré facilement.

MULTI-LAMES

La forme de la lame du multi-lames permet de ramasser, de projeter ou de pailler la matière coupée. Un changement de lame n'est donc pas nécessaire. La lame coupe l'herbe et la dirige dans le courant d'air ou la répartit régulièrement sur le sol lors du paillage.

INDICATEUR DE NIVEAU DE REMPLISSAGE

Le flux d'air produit par la lame soulève l'indicateur du niveau de remplissage. Une fois le bac rempli, le flux d'air est stoppé. Si le flux d'air est trop faible, l'indicateur du niveau de remplissage repasse sur la position de repos, ce qui indique que le bac de ramassage doit être vidé. La fonction illimitée de l'indicateur du niveau de remplissage est disponible uniquement lorsque le flux d'air est optimal. Des facteurs extérieurs telles qu'un gazon humide, dense ou haut, des niveaux de coupe bas, l'encrassement ou autres peuvent entraver le flux d'air et le fonctionnement de l'indicateur de niveau de remplissage.

POIGNÉE SOFT-GRIP SUPER

La poignée soft-grip Super ergonomique assure une tonte confortable grâce à son haptique agréable et réduit la fatigue.

TRACTION À ROUES VARIO

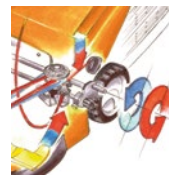

La vitesse de la traction à roues peut être réglée indépendamment du régime du moteur. Ainsi, la puissance de ramassage et de coupe reste constante. L'entraînement se fait en continu par un levier sur le bras.

TRACTEURS DE PELOUSE

AMORTISSEUR DE VIBRATIONS TORSIONNELLES

L'amortisseur réduit les vibrations, non seulement sur le siège mais aussi au niveau du volant et du marchepied.

7 COMBISYSTÈME ET MULTISYSTÈME

DÉCOMPRESSION AUTOMATIQUE

Le système de décompression réduit la pression de compactage au démarrage et, par conséquent, la force de traction nécessaire sur le cordon de lancement. Le moteur peut être alors démarré simplement et sans effort.

POIGNÉE CIRCULAIRE (R) AVEC LIMITEUR DE COURSE



Le limiteur de course de la poignée circulaire veille à ce que les pieds et les jambes de l'utilisateur restent à distance des lames et de la tête faucheuse.

RACCORD À ACCOUPLEMENT RAPIDE AVEC VIS PAPILLON

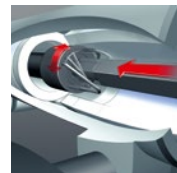

Ce raccord rapide exclusif permet de raccorder ou séparer les moteurs et outils combinés, rapidement et sans outil.

8 TAILLE-HAIES ET TAILLE-HAIES SUR PERCHE

BUTÉE DE PROTECTION VISSÉE



Cet élément en T en tôle d'acier est fixé par deux vis au bout de la barre de coupe. Il empêche la lame de toucher le sol ou le mur et peut être facilement remplacé lorsqu'il est usé.

MÉCANISME ALLÉGÉ

Le magnésium est un composant important des appareils à moteur STIHL. Il pèse environ 30 % de moins que l'aluminium et démontre une grande résistance par rapport à son poids. Contrairement à d'autres métaux, le magnésium peut être moulé sous pression au millimètre, par exemple pour les carters de moteurs. C'est le matériau parfait pour développer et construire un système de transmission robuste mais plus léger. Il est également recyclable, c'est à dire que les pièces usées peuvent être fondues puis réutilisées, sans perte de qualité.

POMPE D'AMORÇAGE À CARBURANT



Pour les taille-haies et taille-haies sur perche STIHL équipés de la pompe à carburant manuelle, le dispositif de démarrage est simplifié. Lorsque le soufflet de pompe est actionné, la chambre de contrôle du carburateur se remplit de carburant. Ainsi, lors du démarrage suffisamment de carburant est immédiatement disponible pour la création d'un mélange réactif de carburant et d'air. Ce dispositif permet de réduire sensiblement le nombre de sollicitations nécessaires au lancement du moteur.

STIHL ERGOSTART (E)

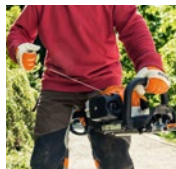

Le système STIHL Ergostart réduit de deux tiers la vitesse et la force de lancement nécessaire pour démarrer le moteur. C'est un ressort à spirale placé entre le lanceur et le vilebrequin qui lance le moteur. Vous ne subissez plus les compressions du moteur; c'est le ressort qui en fait son affaire.

BOUCHONS DE RÉSERVOIR OUVRABLES SANS OUTIL

Ces bouchons spéciaux, ne nécessitant pas d'outil, permettent une ouverture et fermeture simple et rapide du réservoir.

TAILLE-HAIES

POIGNÉE TOURNANTE MULTIFONCTIONS



La poignée de commande tournante offre une position de travail adaptée à chaque type d'utilisation dans le but de renforcer le confort d'utilisation.

HS 82 R, HS 87 R ET HSA 94 R, VERSION POUR LES COUPES DE RABATTAGE (R)



Pour les coupes de rabattage volumineuses et le défrichage de grandes haies épaisses :

- Grand écart entre les dents
- Hauteur des dents supérieures
- Réducteur spécifique pour offrir une grande puissance de coupe



HS 82 T, HS 87 T ET HSA 94 T, VERSION POUR LES COUPES DE MISE EN FORME (T)



Pour des tailles de mise en forme et tailles de précision parfaites :

- Petit écart entre les dents
- Hauteur des dents inférieures
- Réducteur spécifique offrant une très haute cadence de coupe



TAILLE-HAIES SUR PERCHE

UNE LONGUEUR DE TUBE ADAPTÉE

Les taille-haies sur perche équipés d'un long tube sont particulièrement adaptés aux haies hautes et larges. Les versions K, plus courtes, sont munies d'une gaine sur le tube en guise de poignée et sont particulièrement adaptées à la taille des haies basses.

ECOSPEED

Avec la fonction ECOSPEED, vous pourrez faire tourner votre coupe-haies à un régime économique. Tournez tout simplement la molette en direction du signe moins pour réduire le régime moteur. Votre coupe-haies tourne ainsi en charge partielle, mais peut cependant retourner en pleine charge à tout moment en actionnant la manette de gaz. Le régime en charge partielle réduit la consommation, permettant ainsi un temps de travail prolongé avec un seul plein.

SYSTÈME DE RÉGLAGE RAPIDE DE LA BARRE DE COUPE



La barre de coupe est réorientable par paliers jusqu'à 130° (HL 91), jusqu'à 145° (HL 92, HL 94), jusqu'à 115° (HLA 65, HLA 85), jusqu'à 135° (HLA 56), jusqu'à 125° (HLE 71)

et maintenue parallèlement au tube pour un transport plus commode.

POIGNÉE CIRCULAIRE

La poignée circulaire offre une grande liberté de mouvement et un maniement simple même dans les endroits étroits ou peu accessibles.

9 BROyeurs DE JARDIN

TECHNOLOGIE DE RENVOI BRS

Le sens de rotation des lames de broyage peut être changé par un sélecteur. En fonctionnement vers la droite, les matières dures, comme les branches, sont broyées, alors qu'en fonctionnement vers la gauche, les restes de plantes sont transformés en une masse compostable. Grâce à ce traitement différencié des matières à broyer, les lames sont ménagées.

10 MOTOBINEUSES

SYSTÈME ANTI-VIBRATIONS

Le système anti-vibrations est intégré à la fixation de la barre. Il réduit les vibrations sur la barre, ce qui diminue également la force à appliquer pour guider l'appareil.

LAMES DE BROUAGE

Les lames de broyage présentent une forme développée tout spécialement et creusent le sol de manière optimale et efficace.

11 SYSTÈMES DE NETTOYAGE

SOUFFLEURS

KIT DE NETTOYAGE POUR GOUTTIÈRES



Pratique, le kit de nettoyage pour gouttières, conçu pour les souffleurs et aspiro-broyeurs est long de 3 m et permet le nettoyage des gouttières même aux endroits difficiles d'accès.

POT CATALYTIQUE (D)

Il réduit sensiblement le taux d'hydrocarbures nocifs des gaz d'échappement.

POMPE D'AMORÇAGE À CARBURANT

La pression de compression provoque au lancement des moteurs à combustion des mouvements par à-coup. L'amortisseur de la poignée de lancement ElastoStart absorbe et renvoie de la puissance durant la compression. Ceci permet un lancement plus régulier.

STIHL ELASTOSTART

La pression de compression provoque des mouvements par à-coup au lancement des moteurs à combustion. L'amortisseur de la poignée de lancement ElastoStart absorbe et renvoie de la puissance durant la compression. Ceci permet un lancement plus régulier.

STIHL DÉMARRAGE ÉLECTRIQUE (F)

Le démarrage électrique permet de redémarrer confortablement le moteur placé dans le dos en appuyant sur un bouton.

ASPIRO-SOUFFLEURS

COUTEAU DE BROUAGE



Le couteau de broyage en acier haut de gamme, présent dans les modèles SH 56 et SH 86, broie efficacement les feuilles et déchets végétaux aspirés.

BALAYEUSES

PRINCIPE DE BALAYAGE INTELLIGENT : LE SYSTÈME DE BALAYAGE STIHL MULTICLEAN

Le système Multi Clean PLUS STIHL, c'est la combinaison de 2 brosses et d'un rouleau complémentaire à l'intérieur de l'appareil pour un nettoyage en profondeur des poussières les plus fines.

NETTOYEURS HAUTE PRESSION

POIGNÉE TÉLESCOPIQUE EN ALUMINIUM



La poignée télescopique en aluminium permet un transport et un rangement plus pratiques ainsi qu'un gain de place.

RACCORD ANTI-VRILLE DU FLEXIBLE

Empêche la torsion du flexible haute pression. Le flexible haute pression est ainsi toujours utilisable dans toute sa longueur.

DOUBLE SUPPORT DE LANCE

Pour un rangement pratique sur l'appareil des deux lances munies d'une buse à jet plat et d'une buse rotative.

SUPPORT POUR FLEXIBLE TEXTILE PLAT

Le tuyau textile plat peut être fixé directement sur l'appareil dans son boîtier. Il est ainsi à la fois rangé proprement et toujours prêt pour une nouvelle utilisation.

CAPOT FRONTAL RABATTABLE



Les supports de buse intégrés sous le capot frontal assurent le stockage sûr et propre de la buse rotative et de la buse à jet plat. Les deux buses sont ainsi rapidement à portée de main en cas de besoin.

MANOMÈTRE



Grâce au manomètre, il est très simple de vérifier la pression, à tout moment.

SYSTÈME DE DOSAGE DU DÉTERGENT

Grâce à ce système de dosage, il est possible de mélanger la bonne quantité d'eau et de détergent. Cela permet de préserver l'environnement tout en faisant des économies. Tous les modèles disposant d'un réservoir peuvent également aspirer du détergent contenu dans un réservoir externe. Certains modèles (RE 362, RE 362 PLUS et RE 462 PLUS) possèdent 2 réservoirs à détergents pour une application encore plus efficace.

ARRÊT DE SÉCURITÉ

Pour les nettoyeurs haute pression équipés d'un dispositif d'arrêt de sécurité, la connexion au secteur est automatiquement coupée dès lors que l'appareil sous tension n'a pas été utilisé depuis 30 minutes.

TUYAU TEXTILE PLAT AVEC ENROULEUR



Tuyau basse pression léger et flexible pour raccorder le nettoyeur haute pression au robinet d'alimentation en eau. Grâce à son enrouleur, le tuyau peut non seulement être facilement enroulé et déroulé, mais également directement stocké sur la machine pour un meilleur gain de place. Votre nettoyeur haute pression est ainsi toujours prêt à l'emploi.

ASPIRATEURS EAU ET POUSSIÈRES**ADAPTATEUR POUR OUTILS ÉLECTRIQUES**

Grâce à cet adaptateur, un outil électrique peut être directement relié au tuyau d'aspiration. Poussières et autres déchets sont alors immédiatement aspirés pendant les travaux de perçage, de sciage ou de meulage.

TUBE EN ACIER INOXYDABLE À RACCORD RAPIDE

Le raccord rapide de série permet de raccorder en un instant le tube et le flexible d'aspiration.

SYSTÈME MULTI-FILTRE

L'association élément de filtre/sac filtrant augmente encore le degré de filtration.

SYSTÈME D'ARRÊT TEMPORISÉ

Lorsque l'aspirateur est allumé par enclenchement automatique, celui-ci fonctionne encore quelques instants après l'arrêt de l'appareil électrique. Ceci permet l'évacuation des copeaux résiduels du tuyau.

DÉMARRAGE SANS À-COUPS

Le démarrage sans à-coups limite la consommation d'électricité nécessaire au démarrage et assure une meilleure longévité du moteur.

12 ATOMISEURS ET PULVÉRISATEURS**BUSE À JET PLAT**

- Pour les pulvérisations des surfaces et rangées
- Adaptée aux parterres de fleurs, à la culture fruitière ou maraîchère sous serres ou jardins
- Idéale pour traiter les surfaces avec des insecticides, herbicides ou fongicides

BUSE À CÔNE CREUX

- Pour le traitement des buissons, des arbres et de plantes isolées
- Idéal pour l'épandage d'insecticides, d'herbicides et de fongicides pour les plantes isolées dans le jardin
- Le liquide peut être pulvérisé autant sur le dessus que sur le dessous des feuilles et plantes

BUSE RÉGLABLE

- S'adapte à des conditions variable et à diverses applications
- Angle de pulvérisation à réglage variable pour un type de jet optimal, du jet plein (0°) au cône creux (90°)

BUSE À CÔNE PLEIN

- Pour traiter des plantes isolées
- Idéale pour un dosage précis, par exemple pour les produits anti-nuisibles ou les herbicides
- Adaptée à l'application d'agents de séparation pour la construction

SYSTÈME ANTI-VIBRATIONS STIHL

Le système antivibratoire STIHL réduit la transmission des vibrations du moteur au niveau du dos grâce à 4 ressorts en acier. Cela permet de ménager les muscles de votre dos. Il en résulte en grand confort de travail.

13 DÉCOUPEUSES À PIERRE, DÉCOUPEUSES À DISQUE ET TARIÈRES**MOTEUR STIHL 2 TEMPS À BALAYAGE STRATIFIÉ**

Le moteur STIHL 2 temps à balayage stratifié est à la fois puissant et économique. Le gaz d'échappement est séparé du gaz frais, minimisant les pertes de mélange, c'est à dire la part du mélange non brûlée. Ceci augmente les performances et réduit la consommation.

STIHL ELASTOSTART

La pression de compression provoque des mouvements par à-coup au lancement des moteurs à combustion. L'amortisseur de la poignée de lancement ElastoStart absorbe et renvoie de la puissance durant la compression. Ceci permet un lancement plus régulier.

DÉCOUPEUSES À PIERRE**PARE-CHOCS EN CAOUTCHOUC**

Lors de la coupe, quand la profondeur de coupe maximale est atteinte, le carter du moteur est protégé par un pare-chocs de protection en caoutchouc.

DÉCOUPEUSES À DISQUE**COMMANDE ÉLECTRONIQUE D'ALIMENTATION D'EAU**

L'utilisateur peut régler le débit d'eau au moyen de boutons de commande lorsque le moteur est en marche. L'alimentation en eau est ensuite tantôt coupée ou déclenchée automatiquement, en fonction de la vitesse de rotation du disque. La quantité d'eau peut

être réglée par simple pression sur les boutons +/- . On empêche ainsi la dissémination des particules de poussière. La fonction mémoire s'assure après le redémarrage du moteur que le réglage de débit d'eau effectué lors de la précédente utilisation soit automatiquement appliqué. Cela évite d'avoir à refaire les réglages et permet une reprise du travail même après une longue pause.

TENDEUR DE COURROIE SEMI-AUTOMATIQUE

Desserrer puis resserrer les écrous du lanceur et la courroie se tend automatiquement. Cela permet d'allonger la durée de vie des courroies et des roulements.

SYSTÈME DE FILTRE À AIR LONGUE DURÉE AVEC PRÉ-FILTRATION CYCLONIQUE



Grâce à la préfiltration cyclonique innovante, plus besoin de nettoyer les filtres quotidiennement. La durée de vie des filtres est prolongée. Ce système permet d'éliminer dès le 1er niveau de filtration, environ 80% des particules de poussière contenues

dans l'air aspiré. À la différence des systèmes conventionnels, ces poussières ne sont pas recueillies dans le filtre en mousse, mais séparées par effet cyclone et rejetées dans l'air.

KIT DE MONTAGE AVEC SYSTÈME D'ATTACHE RAPIDE

Pour un montage et démontage rapide, facile et sans outil de la découpeuse à disque sur le chariot de guidage.

SEGMENT DE PROTECTION POUR DISQUE DE COUPE

Le segment de protection protège les autres segments d'une usure excessive lors de la séparation sur l'asphalte au niveau des soudures laser qui relient les segments avec la lame en acier. Il permet également d'éviter l'usure inégale à gauche et à droite du segment, de sorte à empêcher un coincement du disque dans la coupe.

STIHL INJECTION (i)

STIHL INJECTION

La technologie d'injection engendre une utilisation très simple. Le levier combiné n'est plus nécessaire, l'arrêt se fait uniquement par un bouton-poussoir. La gestion du moteur totalement électronique avec une commande cartographique assistée par capteurs garantie une performance optimale du moteur et une très bonne accélération dans toutes les conditions d'utilisation. Le boîtier électronique calcule, en fonction des mesures en temps réel, la quantité de carburant exacte et le moment d'allumage idéal. L'injection s'effectue par une soupape d'injection, directement dans le carter. L'alliance unique de la technique de construction légère et de la technologie moteur dernier cri garantit un rapport poids-puissance exceptionnel sur le marché pour un format compact.

FERMETURE DU RÉSERVOIR SANS OUTIL

Le couvercle du réservoir s'ouvre facilement en appuyant et en tournant, même avec des gants. Sa conception et le système d'étanchéité double le sécurisent contre toute ouverture inopinée, empêchant la pénétration de salissures dans le réservoir de carburant.

FREIN DE DISQUE QUICKSTOP

En cas de rebond, le frein de disque QuickStop arrête en une fraction de secondes la rotation du disque. Le capot de protection de la découpeuse peut ainsi être ouvert intégralement et en toute sécurité dans une grande variété de configurations de travail.

RÉGLAGE DE LA PROFONDEUR

Pour un réglage précis de la profondeur de coupe depuis le levier du chariot FW20.

TARIÈRES

CADRE REPLIABLE



Le cadre de la tarière à deux opérateurs BT 360 est repliable. L'appareil peut ainsi être transporté et stocké de manière peu encombrante.

POIGNÉE MULTIFONCTIONS



La poignée multifonctions ergonomique est intégrée au cadre de poignée de l'outil de forage. Le bouton d'arrêt, le ralenti et l'accélération sont activés d'une seule main.

FREIN DE MÈCHE QUICKSTOP



Lorsque la mèche se bloque dans le sol, le frein QuickStop est actionné au niveau de la cuisse de l'utilisateur, immobilisant instantanément la tarière. Il fait également office d'élément de verrouillage anti-retour. Ainsi, lorsqu'un outil de forage reste coincé dans le sol, il suffit de le dévisser dans le sens inverse des aiguilles d'une montre pour le sortir du trou.

MOTEUR STIHL 4-MIX®

Le moteur STIHL 4-MIX® réunit les avantages du moteur 2 temps et 4 temps. Faible consommation de carburant, émissions de gaz d'échappement réduites, sonorité agréable, puissance et couple élevés.

15 OUTILLAGE ET ACCESSOIRES FORESTIERS

COUPE À L'ENCLUME



La lame coupante et la large contre-lame sont placées côte à côte. La large contre-lame est donc appelée « enclume ». Le bois mort et le bois dur sont très faciles à couper car les forces transversales ne jouent quasiment aucun rôle. Pour le bois frais et tendre, le dessous de l'écorce peut s'arracher avant la coupe.

COUPE AU BYPASS



Avec ce principe, la lame et la contre-lame passent rapidement l'une contre l'autre. La coupe obtenue est lisse et régulière, sans écraser la matière à couper. La coupe au bypass est généralement à privilégier pour la verdure. Les outils de coupe à l'enclume doivent plutôt être utilisés pour les travaux plus longs sur du bois dur, en raison des efforts de coupe plus importants.

DOUILLE DE PROTECTION ET PLAQUE DE SÉCURITÉ VISSÉE



L'association d'une longue douille de protection en acier, d'une clavette annulaire, d'une plaque de sécurité et d'une vis de sécurité solidarise complètement les différentes parties, formant ainsi une véritable unité.

Ce système de raccordement extrêmement

fiable offre de gros avantages :

- Une très grande longévité de l'outil
- Une sécurité de travail très élevée

16 ÉQUIPEMENTS DE PROTECTION INDIVIDUELLE

PROTECTION ANTI-PLUIE EN 343

Lors de vos travaux en plein air, les vêtements de protection de pluie STIHL vous assurent une protection du vent et des précipitations, tout en vous offrant un grand confort grâce au tissu respirant, permettant à la transpiration de s'évaporer. La norme EN 343 définit ces deux paramètres avec les valeurs imperméable (le nombre supérieur) et respirant (le nombre inférieur). Chacun de ses paramètres est mesuré en 3 catégories, à savoir que la classe 3 est celle qui offre le plus grand degré de protection. Les coutures sont soudées de manière hermétique. Exemple :



3 = imperméable :
3 = respirant :

ici EN 343 catégorie 3
ici EN 343 catégorie 3

RENFORT ANTI-COUPURE EN 381



Le renfort anti-coupures STIHL est principalement composé de matériaux anti-coupures développés en exclusivité pour STIHL. Les vêtements anti-coupures STIHL sont testés par les instituts européens les plus renommés, SMP ou KWF. Constitués de plusieurs

épaisseurs, les renforts sont légers et thermoactifs. Si une chaîne de tronçonneuse entre en contact avec ce renfort, les fibres de ce dernier se déchirent individuellement, bloquant ainsi instantanément son pignon. La chaîne s'immobilise et le risque de blessure est considérablement diminué. Les produits à renforts anti-coupures de ce catalogue sont signalés par le pictogramme suivant :



Essai avec des méthodes analogues à celles de la norme EN 381.

REMARQUE IMPORTANTE :

un équipement de protection individuelle ne peut garantir une protection absolue contre les blessures. Il ne remplace pas non plus une technique de travail sûre. Vous devez par conséquent impérativement respecter les notices d'utilisation pour les équipements de protection et les appareils à moteur, ainsi que les prescriptions nationales de prévention des accidents.

ZONES DE PROTECTION POUR LES VÊTEMENTS À RENFORTS ANTI-COUPURES

Conformément à la norme DIN EN 381, les zones de protection anti-coupures des vêtements apparaissent en noir sur les pictogrammes.

Il existe différentes classes pour les renforts anti-coupures :

Classe 0 (16 m/s) Classe 1 (20 m/s)

Classe 2 (24 m/s) Classe 3 (28 m/s)

Le KWF (comité allemand pour les travaux du bois et la technologie forestière) recommande la classe 1. Vous trouverez un aperçu général des caractéristiques principales des produits à la page 319.

DESIGN A



Devant/derrière

DESIGN C



Devant/derrière



En haut : face arrière, en bas : face avant
(avec protection ventrale supplémentaire)

ZONES DE PROTECTION DES BOTTES DE SÉCURITÉ POUR TRONÇONNEUSE

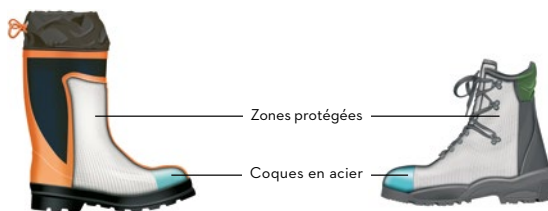

VÊTEMENT DE SIGNALISATION EN 471 ET EN ISO 20471

Les deux normes définissent les surfaces minimales de couleur de signalisation (visibilité de jour) et de matériau rétro-réfléchissant (visibilité de nuit) et les classent en 3 catégories, la catégorie 3 ayant l'effet de signalisation le plus élevé. Combinés, la veste et le pantalon améliorent la classe de protection en augmentant la surface de la couleur de signalisation et de matériau rétro-réfléchissant. Exemple :



3 = couleur de signalisation : ici EN 471 catégorie 3
2 = matière rétro-réfléchissante : ici EN 471 catégorie 2



2 = couleur de signalisation et
matière rétro-réfléchissante : ici EN ISO 20471 catégorie 2

VALEUR SNR

Simplified Noise Reduction (réduction du bruit simplifié) indique l'atténuation générale qu'une protection auditive peut offrir. Plus la valeur SNR est élevée, plus la protection auditive est élevée. Pour les appareils à moteur STIHL, la valeur d'isolation acoustique M est déterminante. Pour plus d'informations, veuillez consulter le site Internet de STIHL.

PROTECTION UV



L'indice de protection UV (UPF) indique le temps durant lequel l'utilisateur vêtu de textiles anti-UV ou de vêtements de protection avec anti-UV peut rester au soleil sans subir de dommages cutanés. L'UPF est similaire à l'indice de protection des crèmes solaires (SPF). Une personne ayant un type de peau 1 protégée par une matière textile de 20 UPF pourra multiplier par 20 son temps d'exposition sans subir de dommages cutanés,

quelle que soit l'intensité lumineuse. L'échelle de la norme EN 13758-2 indique des valeurs de protection allant jusqu'à 40 UPF. L'échelle de la norme UV Standard 801 indique des valeurs plus élevées encore.





STIHL PRÈS DE CHEZ VOUS

Qu'il s'agisse de tronçonner, tondre, faucher, tailler, nettoyer ou découper, STIHL convainc tous ses utilisateurs grâce à une qualité et une fiabilité des produits sans failles. Les produits STIHL sont proposés auprès de votre revendeur spécialisé le plus proche.

VOTRE PARTENAIRE STIHL POUR L'ACHAT ET LE SERVICE APRÈS-VENTE

Qu'il s'agisse d'un conseil pour un achat, d'un conseil d'utilisation ou du service après-vente, chez votre revendeur STIHL, vous serez toujours entre de bonnes mains ! Il saura vous aider à choisir l'appareil le mieux adapté à vos besoins, vous donnera des conseils et indications d'utilisation compétents et vous offrira un SAV professionnel. Ainsi, jour après jour, année après année, vous pourrez vous réjouir des fidèles et loyaux services que vous rendent les appareils STIHL.

DES PIÈCES DE RECHANGE STIHL D'ORIGINE

Une fiabilité maximale, même en cas de sollicitations extrêmes, est chose toute naturelle pour les appareils à moteur STIHL. Et si d'aventure votre appareil venait à tomber en panne, le service après-vente STIHL tient à votre disposition les pièces de rechange originales STIHL. L'utilisation de pièces d'origine contribue de manière décisive aux performances, à la sécurité et à la longévité des produits STIHL. **En règle générale, les pièces de rechange d'origine d'un modèle sont livrables jusqu'à dix ans après l'arrêt de sa production.** Elles sont reconnaissables à l'inscription STIHL



ou encore au S stylisé se trouvant sur lesdites pièces de rechange.

LA QUALITÉ CONTRÔLÉE STIHL

Le haut standard de qualité des appareils à moteur STIHL est garanti par des contrôles de qualité sévères, intervenant aux différentes étapes de la production au sein de l'entreprise. STIHL est ainsi en mesure de répondre aux exigences des normes mondiales en vigueur ISO 9001 et ISO 14001 sur la gestion de la qualité et de l'environnement. STIHL travaille sans cesse au perfectionnement de tous ses appareils. C'est pourquoi nos produits sont susceptibles d'être modifiés quant à leur forme, leur technique et leur équipement

POUR VOTRE SÉCURITÉ

Tous les produits peuvent, s'ils ne sont pas utilisés conformément aux instructions, constituer une source de danger pour l'utilisateur et/ou son entourage (personnes ou animaux), ou provoquer des dommages matériels. Veuillez donc lire attentivement le manuel d'utilisation en entier avant la première mise en marche et/ou l'utilisation de l'appareil et vous conformer aux consignes de sécurité.

PROTECTION DE NOTRE MARQUE

Nous souhaitons en priorité offrir à nos clients des produits de qualité et fiables. Nos produits sont, par conséquent, protégés par les marques déposées suivantes de ANDREAS STIHL AG & Co. KG :

Logo STIHL



Logo de pièce de rechange STIHL



Combinaison des couleurs orange/gris



LES PRODUITS STIHL FONT RÉGULIÈREMENT L'OBJET DE TESTS MENÉS PAR DES ORGANISMES NATIONAUX ET ÉTRANGERS INDÉPENDANTS

Nous soumettons volontairement nos produits à ces contrôles parce que nous considérons qu'ils s'inscrivent dans la lignée de nos propres programmes de tests. Nous accordons une grande valeur au jugement de ces instances indépendantes, ce qui est aussi dans l'intérêt de nos clients. Ces différentes institutions confirment, en accordant leurs labels de contrôle, le niveau de qualité élevé et la technique exemplaire des produits STIHL. Vous trouverez des informations supplémentaires sur le respect des directives patronales 2002/44/CE (concernant les vibrations) à l'adresse suivante www.stihl.com/vib.

EXPLICATIONS DES LABELS DE CONTRÔLE

Vous trouverez les conditions d'essai concernant les labels de contrôle sur les sites Internet indiqués :



Label « Geprüfte Sicherheit » (sécurité contrôlée) volontaire, délivré par un organisme agréé. À l'aide du label GS, il est possible de déterminer quel bureau a effectué le contrôle.
www.tuv.com.



Label de contrôle de la Société Allemande d'Agriculture (DLG). Une commission indépendante et bénévole détermine des critères de contrôle et des normes d'évaluation, et décide de l'attribution des marques de contrôle. En général, le test Signum dure entre six et douze mois. Pour plus d'informations, consultez le site www.dlg.org.



La distinction DLG est attribuée au terme d'un essai complet réalisé par DLG selon des critères d'évaluation indépendants et reconnus pour les produits agricoles. Les caractéristiques essentielles d'une machine ou installation complète reconnue par DLG ont fait l'objet d'une évaluation neutre. Pour plus d'informations, consultez le site www.dlg.org.



Le Kuratorium für Waldarbeit und Forsttechnik e.V. (comité pour les travaux du bois et la technologie forestière) attribue le label de contrôle « KWF-Profi » aux équipements techniques forestiers qui répondent aux plus hautes exigences du travail forestier professionnel en matière de rentabilité, de sécurité au travail, d'ergonomie et de respect de l'environnement. Le label « KWF-Standard » est attribué aux produits adaptés à des usages non forestiers, tels l'agriculture, l'aménagement des espaces verts ou les petites exploitations de bois de chauffe. Les produits portant le label de couleur bleue « KWF-Test » sont ceux pour lesquels des caractéristiques techniques données ont été testées et ont répondu aux exigences posées. Pour plus d'informations, consultez le site www.kwf-online.de.



Le magazine ÖKO-TEST teste des produits issus de tous les secteurs pour vérifier s'ils respectent l'environnement et sont exempts de matières nocives. Les produits qui obtiennent des résultats particulièrement exemplaires peuvent obtenir le label ÖKO-TEST. Il s'agit du label de qualité le plus répandu en Allemagne. Pour plus d'informations, consultez le site www.oekotest.de.



Le label écologique de l'UE, établi en 1992, reçoit l'aide de la Commission européenne, de tous les états membres de l'UE ainsi que de l'Espace économique européen. Ce label permet au consommateur européen de reconnaître à la « fleur » qu'il s'agit d'un produit de haute qualité, respectueux de l'environnement et certifié par des organismes nationaux indépendants des différents États membres. Pour plus d'informations, consultez le site www.eu-ecolabel.de.



Toutes les chaussures et les vêtements GORE-TEX® portent la garantie à vie Guaranteed to Keep You Dry™ pour les propriétés imperméables, coupe-vent et respirantes de leurs produits. Pour plus d'informations, consultez le site www.gore-tex.de.



Les produits portant le label Oeko-Tex® ont été testés et certifiés avec succès selon la norme Oeko-Tex® Standard 100. La norme Oeko-Tex® Standard 100 est un système de test et de certification mondial pour les produits textiles bruts, intermédiaires et finis. Les tests de polluants comprennent entre autres des substances interdites et réglementées ainsi que des matières chimiques nocives pour la santé. Pour plus d'informations, consultez le site www.oeko-tex.com.



Ce sigle indique des vêtements de protection anti-coupures pour les utilisateurs de tronçonneuses à main selon les normes EN 381 et EN 17249 ou EN 20345.



La nouvelle norme pour les vêtements haute visibilité EN ISO 20471 remplace, depuis octobre 2013, la norme EN 471. La norme EN 471 sur les vêtements de signalisation à haute visibilité reste en vigueur jusqu'à l'expiration du délai fixé dans l'examen de type.

REMARQUES GÉNÉRALES

1. Tous les prix indiqués dans ce catalogue sont des prix de vente public maximum conseillés par le fabricant en euros, TVA en vigueur incluse.
2. Les prix indiqués dans ce catalogue sont basés sur les tarifs du 1er janvier 2020. STIHL se réserve un droit de modification des prix de vente conseillés à titre indicatif.
3. Ce catalogue annule et remplace tous les catalogues précédents.
4. Les indications ou les illustrations de ce catalogue ne peuvent donner lieu à aucune réclamation. Nous nous réservons le droit d'apporter des modifications au niveau de la forme, de la technique, de l'équipement et du prix.
5. Les tronçonneuses et autres appareils motorisés de STIHL sont reconnaissables à la combinaison de couleur orange/gris.
6. Cet ouvrage et l'ensemble de son contenu sont protégés par la loi relative à la propriété intellectuelle. Tous droits réservés, en particulier le droit à la reproduction, traduction et au traitement à l'aide de systèmes électroniques.

Ce catalogue contient un grand nombre de combinaisons de machines et d'outils adaptés recommandées par STIHL. Celles-ci se trouvent dans la notice d'utilisation de votre appareil. Vous pouvez obtenir des conseils personnalisés pour les combinaisons les mieux adaptées à vos besoins auprès de votre revendeur spécialisé STIHL. Toutes nos notices d'emploi sont disponibles en ligne : www.stihl.fr/notices-emploi.

STIHL vous informe sur les contrefaçons : www.stihl.fr/piraterie

ANDREAS STIHL SAS

Z. I. Nord de Torcy
BP 11
F. 77201 Marne-la-Vallée Cedex 01
www.stihl.fr

Téléphone : 01 64 62 56 00



DEMANDEZ-NOUS CONSEIL :



ANDREAS STIHL SAS
adhère à EcoFolio
pour le recyclage
des papiers
www.ecofolio.fr



0463 931 6023. M200. L9. Konradin. Imprimé en Allemagne © ANDREAS STIHL AG & Co. KG 2019. Imprimé sur du papier certifié PEFC. Le certificat PEFC (Programme for the Endorsement of Forest Certification Schemes/Programme de Reconnaissance des Certifications Forestières) est une marque qui garantit la gestion durable de la forêt dont le bois ou les produits à base de bois sont issus. Elle vise à protéger les écosystèmes forestiers pour les générations futures. Des organismes de certification indépendants veillent au contrôle du respect des prescriptions relatives au label forestier. Les entreprises utilisant du papier certifié PEFC démontrent ainsi leur engagement pour l'environnement et leur responsabilité dans le cadre de l'utilisation de la matière première brute incontournable qu'est le bois. Pour plus d'informations, consultez le site www.pefc-france.org.